

## Enceintes architecturales Stage 2

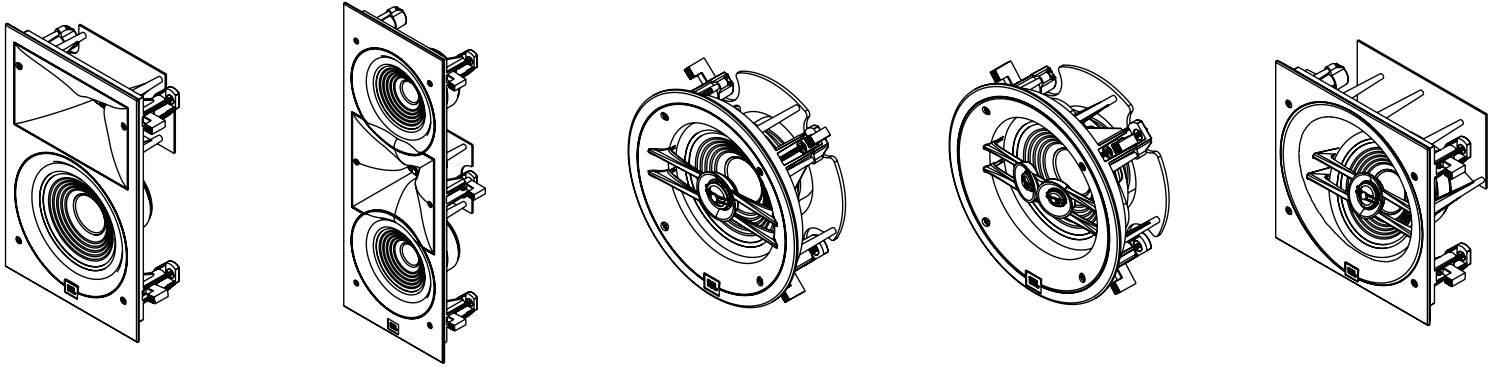

### Guide d'installation

1.1 | 20220829

© 2022 Harman International

# Présentation

## Produits concernés

Les produits suivants sont concernés par le présent document.

Modèles encastrés	
Stage 250WL	Encastrée 2 voies doubles 5.25"
Stage 260W	Encastrée 2 voies 6,25"
Stage 280W	Encastrée 2 voies 8"
Modèles en plafond	
Stage 260C	En plafond 2 voies 6,25"
Stage 260CDT	En plafond 2 voies double tweeter 6,25"
Stage 260CSA	En plafond inclinée 2 voies 6,25"
Stage 280C	En plafond 2 voies 8"
Stage 280CSA	En plafond inclinée 2 voies 8"

## Accessoires associés

Plusieurs accessoires sont disponibles pour les installations en constructions neuves ainsi que des kits de grilles carrées pour modifier l'apparence des enceintes en plafond.

Supports de préconstruction	
WB81	Support de pré-construction pour encastrée 8"
WB61	Support de pré-construction pour encastrée 6"
CB6SA	Support de pré-construction pour en plafond inclinée 6"
CB8SA	Support de pré-construction pour en plafond inclinée 8"
Kits de grilles carrées	
SGK6	Kit de grille carrée pour en plafond 6"
SGK8	Kit de grille carrée pour en plafond 8"

## Contenu de la boîte

- 1 enceinte architecturale Stage
- 1 grille sans bordure
- 1 gabarit de découpe
- 1 guide de démarrage rapide (ce document)

## Avertissements de sécurité

**⚠ IMPORTANT !** HARMAN International ne supporte aucune responsabilité pour une installation incorrecte du matériel, pour des blessures ou des dommages aux produits provenant d'une installation incorrecte ou de la chute d'une enceinte.

Lisez la totalité du présent document et tenez compte de tous les avertissements avant de procéder à l'installation de ce ou ces produits.

## **⚠ IMPORTANT ! Précautions d'installation**

La nature de ce produit impose plusieurs précautions à suivre avant de commencer l'installation.

1. Laissez un espace suffisant entre l'enceinte et toute isolation présente dans la cavité murale afin d'éviter une inflammation en cas de surchauffe.  
26 mm (1") pour les matériaux ininflammables  
78 mm (3") pour les matériaux inflammables
2. Vérifiez que tous les câbles passant dans les murs et les plafonds respectent ou dépassent les codes incendie locaux pour le câblage dissimulé.
3. Déterminez les longueurs des câbles et sélectionnez un câble d'enceinte d'un calibre approprié en vous basant sur le tableau [Calibre des câbles selon la distance](#).
4. **NE serrez PAS** excessivement les cames lors de la fixation de l'enceinte aux surfaces, car l'enceinte pourrait se détacher. Si vous utilisez un tournevis électrique, réglez-le au réglage le plus faible.
5. **NE connectez PAS** les enceintes à un amplificateur d'une puissance nominale supérieure à la puissance d'amplification recommandée. La surcharge d'une enceinte peut provoquer sa surchauffe et accroître le risque de blessure.
6. **Ne connectez PAS** l'extrémité amplificateur du câble tant que toutes les enceintes ne sont pas câblées et installées.
7. Déterminez et achetez tous les accessoires tels que les supports de pré-construction avant de commencer le processus de l'installation. Reportez-vous à [Accessoires associés](#) qui contient une liste des supports disponibles.
8. Vérifiez que l'épaisseur des matériaux des plaques du mur et du plafond est comprise entre 13 mm (1/2") et 51 mm (2") et qu'ils peuvent supporter le poids de l'enceinte.

# Installation

Avant de procéder à l'installation, assurez-vous de lire attentivement et complètement ces instructions afin de vous assurer que l'installation sera complète et correcte. Si, à tout moment, ces instructions ne vous semblent pas claires, contactez votre revendeur ou le service client pour obtenir une assistance.

## Préparatifs avant l'installation

Bien que ces enceintes architecturales aient été conçues pour fonctionner dans des environnements très divers, certaines directives doivent être appliquées pour vous garantir d'en obtenir le meilleur.

1. Lisez complètement **IMPORTANT ! Précautions d'installation** avant de poursuivre afin de vous assurer que toutes les précautions de sécurité sont respectées.
2. Déterminez les emplacements des enceintes dans la pièce et leurs positions sur les murs et/ou au plafond. Notez que leur placement près de barrières telles que d'autres murs, plafonds ou sols avec une forte réflexion peut dégrader le son.
3. Déterminez les longueurs des câbles et sélectionnez un câble d'enceinte d'un calibre approprié en vous basant sur le tableau [Calibre des câbles selon la distance](#).
4. Disposez tous les câbles de l'emplacement de l'amplificateur aux emplacements des enceintes afin qu'ils soient disponibles lors de l'installation des enceintes. Vérifiez que les câbles ne sont pas connectés à l'amplificateur à ce stade.

## Calibre des câbles selon la distance

Distance/Longueur	Calibre de câble
< 15 m (50 pi.)	1,31 mm <sup>2</sup> (16 gauge)
15 m (50 pi.) - 30 m (100 pi.)	3,31 mm <sup>2</sup> (12 gauge)
> 30 m (100 pi.)	5,26 mm <sup>2</sup> (10 gauge)

5. Dans le cas d'une nouvelle construction, vérifiez que tous les supports sont à portée de main et installés dans les murs avant d'installer les enceintes. Installez les supports de pré-construction selon les instructions fournies avec.
6. Dans le cas des murs et plafonds existants, positionnez le gabarit de découpe inclus sur le mur ou le plafond et tracez un contour sur la surface. Vérifiez que le gabarit est à égale distance des montants pour permettre une extension complète des cames XL-2. Utilisez un détecteur de montants au besoin.

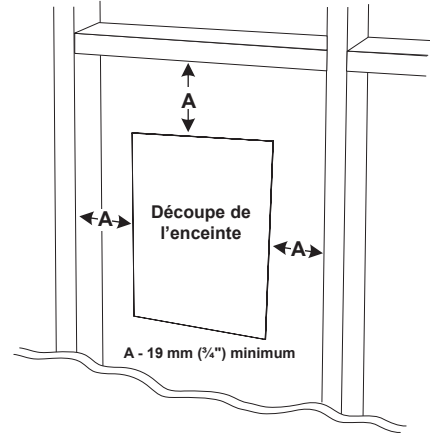

7. À l'aide d'une scie pour cloison sèche, découpez une section du mur/plafond dans les limites du tracé de la découpe.

## Installation des enceintes

1. Suivez les étapes de [Préparatifs avant l'installation](#) qui s'appliquent à l'installation.
2. Réglez les cames XL-2 de l'enceinte en position d'installation. Elles doivent être à l'intérieur de la structure de l'enceinte pour installer celle-ci dans la découpe.

**Cames XL-2 à l'intérieur de la structure de l'enceinte**

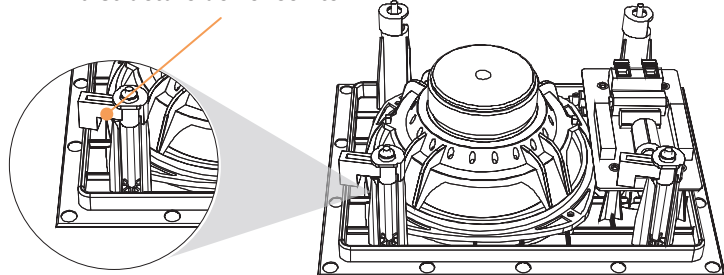



3. Fixez le câble de sécurité inclus à un montant à l'intérieur du mur/plafond, près du côté de l'enceinte comportant l'œillet de sécurité.
4. Faites passer le câble dans le support de pré-construction ou le trou du mur/plafond.
5. Dénudez 6,5 mm (1/4") d'isolant sur chaque fil.
6. En commençant par la borne négative (noire), appuyez doucement sur chaque borne, insérez le fil puis relâchez. Répétez l'opération pour la borne positive (rouge).
7. Installez l'enceinte dans la découpe/le support, maintenez fermement sur le mur et serrez les vis des cames XL-2.

**ATTENTION ! NE serrez PAS les vis excessivement, car cela pourrait endommager les cames et détacher l'enceinte du mur/plafond.**



8. Installez la grille sur l'enceinte en la plaçant avec précaution sur celle-ci jusqu'à ce que les aimants s'attirent puis tirez la grille sur l'enceinte.

# Spécifications



## Encastrées

	Stage 250WL	Stage 260W	Stage 280W
			
<b>Transducteur hautes fréquences</b>	Dôme en aluminium de 25 mm (1") avec pavillon à image haute définition (HDI™)	Dôme en aluminium de 25 mm (1") avec pavillon à image haute définition (HDI™)	Dôme en aluminium de 25 mm (1") avec pavillon à image haute définition (HDI™)
<b>Transducteur basses fréquences :</b>	Deux haut-parleurs graves à cônes en polycellulose de 130 mm (5,25")	Haut-parleur grave à cône en polycellulose de 165 mm (6,5")	Haut-parleur grave à cône en polycellulose de 200 mm (8")
<b>Puissance d'amplification recommandée</b>	20-120 W RMS	20-100 W RMS	20-120 W RMS
<b>Réponse en fréquence</b>	52 Hz - 25 kHz (-6 dB sur l'axe)	50 Hz - 25 kHz (-6 dB sur l'axe)	42 Hz - 25 kHz (-6 dB sur l'axe)
<b>Sensibilité (2,83 V à 1 m) :</b>	90 dB	87 dB	90 dB
<b>Impédance nominale</b>	8 ohm	8 ohm	8 ohm
<b>Fréquence de croisement :</b>	2100 Hz	1900 Hz	1700 Hz
<b>Entrées</b>	Connecteurs à ressorts nickelés	Connecteurs à ressorts nickelés	Connecteurs à ressorts nickelés
<b>Dimensions des grilles :</b>	H : 496 mm (19,5 po.) x L : 194 mm (7,6 po.)	H : 339 mm (13,3 po.) x L : 217 mm (8,5 po.)	H : 400 mm (15,7 po.) x L : 266 mm (10,5 po.)
<b>Dimensions de découpe :</b>	H : 460 mm (18,1 po.) x L : 162 mm (6,4 po.)	H : 311 mm (12,2 po.) x L : 184 mm (7,2 po.)	H : 372 mm (14,6 po.) x L : 238 mm (9,4 po.)
<b>Profondeur de montage</b>	96 mm (3,8 po.)	92 mm (3,6 po.)	98 mm (3,9 po.)

## En plafond (standard)

	Stage 260C	Stage 280C
		
<b>Transducteur hautes fréquences</b>	Dôme en aluminium de 25 mm (1") avec lentille acoustique	Dôme en aluminium de 25 mm (1") avec lentille acoustique
<b>Transducteur basses fréquences</b>	Haut-parleur grave à cône en polycellulose de 165 mm (6,5")	Haut-parleur grave à cône en polycellulose de 200 mm (8")
<b>Puissance d'amplification recommandée</b>	20-100 W RMS	20-120 W RMS
<b>Réponse en fréquence</b>	50 Hz - 25 kHz (-6 dB sur l'axe)	42 Hz - 25 kHz (-6 dB sur l'axe)
<b>Sensibilité (2,83 V à 1 m)</b>	87 dB	90 dB
<b>Impédance nominale</b>	8 ohm	8 ohm
<b>Fréquence de croisement</b>	3000 Hz	3400 Hz
<b>Entrées</b>	Connecteurs à ressorts nickelés	Connecteurs à ressorts nickelés
<b>Dimensions des grilles</b>	Dia : 233 mm (9,2 po.)	Dia : 275 mm (10,8 po.)
<b>Dimensions de découpe</b>	Dia : 203 mm (8 po.)	Dia : 244 mm (9,6 po.)
<b>Profondeur de montage</b>	100 mm (3,9 po.)	108 mm (4,3 po.)

## En plafond (utilisation spéciale)

	Stage 260CDT	Stage 280CSA	Stage 250CSA
			
<b>Transducteur hautes fréquences</b>	Deux dômes en aluminium de 20 mm (3/4") avec lentille acoustique	Dôme en aluminium de 25 mm (1") avec lentille acoustique	Dôme en aluminium de 25 mm (1") avec lentille acoustique
<b>Transducteur basses fréquences :</b>	Deux haut-parleurs graves VC à cônes en polycellulose de 165 mm (6,5")	Haut-parleur grave à cône en polycellulose de 165 mm (6,5")	Haut-parleur grave à cône en polycellulose de 200 mm (8")
<b>Puissance d'amplification recommandée</b>	20-75 W RMS	20-100 W RMS	20-120 W RMS
<b>Réponse en fréquence</b>	50 Hz - 25 kHz (-6 dB sur l'axe)	50 Hz - 25 kHz (-6 dB sur l'axe)	42 Hz - 25 kHz (-6 dB sur l'axe)
<b>Sensibilité (2,83 V à 1 m) :</b>	90 dB	87 dB	90 dB
<b>Impédance nominale</b>	8 ohm	8 ohm	8 ohm
<b>Fréquence de croisement :</b>	2900 Hz	2800 Hz	2900 Hz
<b>Entrées</b>	Connecteurs à ressorts nickelés	Connecteurs à ressorts nickelés	Connecteurs à ressorts nickelés
<b>Dimensions des grilles :</b>	Dia : 233 mm (9,2 po.)	H : 248 mm (9,8 po.) x L : 248 mm (9,8 po.)	H : 289 mm (11,4 po.) x L : 289 mm (11,4 po.)
<b>Dimensions de découpe :</b>	Dia : 203 mm (8 po.)	H : 219 mm (8,6 po.) x L : 219 mm (8,6 po.)	H : 260 mm (10,2 po.) x L : 260 mm (10,2 po.)
<b>Profondeur de montage</b>	106 mm (4,2 po.)	127 mm (5 po.)	138 mm (5,4 po.)



## Outils pour l'installation

### Support de pré-construction

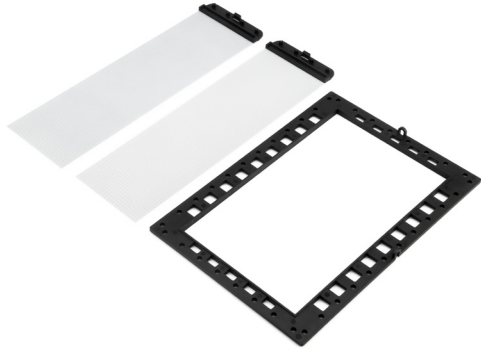
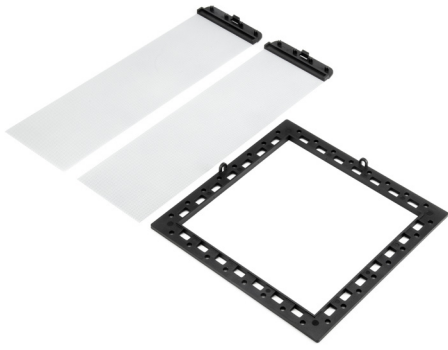
	JBLWB52	JBLWB61 (neuf)	JBLWB81 (neuf)	JBLCB6SA	JBLCB8SA
					
<b>Description</b>	Support d'adaptation pour encastrée 127 mm (5")	Support d'adaptation pour encastrée 152 mm (6")	Support d'adaptation pour encastrée 203 mm (8")	Support d'adaptation pour encastrée inclinée 152 mm (6")	Support d'adaptation pour encastrée inclinée 203 mm (8")
<b>Produits supportés</b>	250WL	260W	280W	260CSA	280CSA

### Kits de grilles carrées

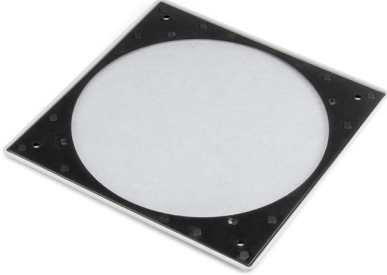
	JBLSGK6	JBLSGK8
		
<b>Description</b>	Grille carrée blanche pouvant se peindre pour en plafond 152 mm (6")	Grille carrée blanche pouvant se peindre pour en plafond 203 mm (8")
<b>Produits supportés</b>	260C / 260CDT	280C



Harman International Industries, Incorporated.  
8500 Balboa Blvd, Northridge CA 91329 United States.

**Représentant en Europe :** Harman International Industries, Incorporated.  
EMEA Liaison Office, Danzigerkade 16G, 1013 AP Amsterdam, The Netherlands.

**Adresse commerciale au R.-U. :** Ground Floor, Westside 2, London Road, Apsley, Hemel Hempstead, Hertfordshire, HP3 9TD, United Kingdom.

© 2022 Harman International Industries, Incorporated. Tous droits réservés  
JBL est une marque commerciale de Harman International Industries, Incorporated déposée aux États-Unis et dans d'autres pays.  
Les caractéristiques, les spécifications et l'aspect sont susceptibles d'être modifiés sans préavis.  
Part No. 950-0618-001

