

MANUEL PRODUIT

# ABB i-bus<sup>®</sup> KNX

## SA/S x.16.5.2

### Module de commutation



# Table des matières

<b>1</b>	<b>À propos de ce document</b> .....	<b>6</b>
1.1	Utilisation du manuel produit .....	6
1.2	Informations légales .....	6
1.3	Explication des symboles.....	6
<b>2</b>	<b>Sécurité</b> .....	<b>8</b>
2.1	Consignes de sécurité générales .....	8
2.2	Qualification du personnel spécialisé .....	8
2.3	Utilisation conforme .....	8
<b>3</b>	<b>Vue d'ensemble du produit</b> .....	<b>9</b>
3.1	Description de l'appareil .....	9
3.1.1	Manette de commande.....	9
3.2	Désignation du produit .....	9
3.3	Pour passer commande .....	9
3.4	Raccords.....	10
3.4.1	Entrées .....	10
3.4.2	Sorties .....	10
3.5	Module de commutation SA/S 2.16.5.2, 2 sorties, 16 A, charge C, MRD .....	11
3.5.1	Plan coté .....	12
3.5.2	Schéma de raccordement .....	13
3.5.3	Éléments de commande et d'affichage.....	14
3.5.4	Caractéristiques techniques .....	15
3.6	Module de commutation SA/S 4.16.5.2, 4 sorties, 16 A, charge C, MRD .....	18
3.6.1	Plan coté .....	19
3.6.2	Schéma de raccordement .....	20
3.6.3	Éléments de commande et d'affichage.....	21
3.6.4	Caractéristiques techniques .....	22
3.7	Module de commutation SA/S 8.16.5.2, 8 sorties, 16 A, charge C, MRD .....	25
3.7.1	Plan coté .....	26
3.7.2	Schéma de raccordement .....	27
3.7.3	Éléments de commande et d'affichage.....	28
3.7.4	Caractéristiques techniques .....	29
3.8	Module de commutation SA/S 12.16.5.2, 12 sorties, 16 A, charge C, MRD .....	32
3.8.1	Plan coté .....	33
3.8.2	Schéma de raccordement .....	34
3.8.3	Éléments de commande et d'affichage.....	35
3.8.4	Caractéristiques techniques .....	36
<b>4</b>	<b>Fonction</b> .....	<b>39</b>
4.1	Fonctions de l'appareil .....	39
4.2	Fonctions logicielles .....	39
4.2.1	Aperçu des fonctions .....	39
4.2.2	Schéma des fonctions du module de commutation.....	40
4.2.3	Fonctions de sécurité.....	41
4.2.4	Fonction Logique .....	42
4.2.5	Fonction Seuil .....	43
4.2.6	Fonction Déconnexion de charge .....	45
4.2.7	Fonction Scènes .....	50
4.2.8	Fonctions Temps .....	51
4.3	Intégration dans l'i-bus® Tool .....	55
4.4	États de fonctionnement spéciaux.....	55
4.4.1	Comportement si coupure de la tension du bus (CTB).....	55
4.4.2	Comportement au retour de la tension du bus (RTB) .....	56
4.4.3	Comportement en cas de réinitialisation ETS .....	56
4.4.4	Comportement en cas de téléchargement (TC) .....	56

<b>5</b>	<b>Montage et installation.....</b>	<b>57</b>
5.1	Informations concernant le montage.....	57
5.2	Montage sur rail.....	57
<b>6</b>	<b>Mise en service .....</b>	<b>58</b>
6.1	Conditions de mise en service .....	58
6.2	Aperçu de la mise en service .....	58
6.3	Mise en service de l'appareil.....	58
6.4	Affectation de l'adresse physique.....	58
6.5	Logiciel/application.....	59
6.5.1	Comportement lors du téléchargement .....	59
6.5.2	Copie, permutation et conversion.....	59
<b>7</b>	<b>Paramètre .....</b>	<b>60</b>
7.1	Général.....	60
7.2	Fenêtre de paramétrage .....	61
7.2.1	Configuration.....	61
7.2.2	Réglages appareil.....	62
7.2.3	Sécurité .....	63
7.2.4	Logique/seuil.....	64
7.2.5	Modèle de module de commutation .....	67
7.2.6	Module de commutation X.....	68
7.3	Vue d'ensemble des paramètres .....	77
7.4	Descriptions de paramètres.....	79
7.4.1	Nombre de passages Marche/Arrêt.....	79
7.4.2	Nombre de cycles de clignotement.....	79
7.4.3	Appel de scène x supplémentaire via objet de communication 1 bit .....	79
7.4.4	La sortie réagit à .....	80
7.4.5	Déverrouiller sortie X.....	80
7.4.6	Temporisation au déclenchement.....	81
7.4.7	Surveiller la zone entre les seuils .....	81
7.4.8	Description.....	81
7.4.9	Clignotement quand objet de communication "Clignotement" égal à.....	82
7.4.10	Type de point de données objet de communication "Entrée de seuil".....	82
7.4.11	Demander Date/heure via objet de communication.....	83
7.4.12	Verrouiller temporisation à l'enclenchement et au déclenchement après retour de la tension du bus.....	83
7.4.13	Verrouiller temporisation à l'enclenchement et au déclenchement via objet de communication .....	83
7.4.14	Lire les objets de communication d'entrée après retour de la tension du bus et téléchargement .....	84
7.4.15	Temporisation à l'enclenchement .....	85
7.4.16	Inverser le résultat .....	85
7.4.17	Résultat si dépassement du seuil supérieur.....	85
7.4.18	Résultat si passage sous le seuil inférieur .....	86
7.4.19	Fonction logique .....	86
7.4.20	Déverrouiller fonction Déconnexion de charge .....	88
7.4.21	Déverrouiller fonction Sécurité .....	88
7.4.22	Déverrouiller fonction Scènes [module de commutation].....	89
7.4.23	Déverrouiller fonction Temps .....	89
7.4.24	pendant la période (0 = désactivé).....	89
7.4.25	Déverrouiller objet de communication " En service ".....	90
7.4.26	Déverrouiller objet de communication "Priorité de sécurité x" .....	90
7.4.27	Déverrouiller objet de communication "État Résultat" .....	91
7.4.28	Déverrouiller objet de communication "État Déconnexion de charge" .....	91
7.4.29	Déverrouiller objet de communication "Demander valeurs d'état" .....	92
7.4.30	Déverrouiller les objets de communication "État Résultat" et "État Valeur d'entrée entre les seuils" .....	92
7.4.31	Déverrouiller objets de communication "Octet d'état" [module de commutation].....	93
7.4.32	Déverrouiller les objets de communication pour régler l'heure de l'appareil .....	93
7.4.33	Niveau de déconnexion de charge.....	94
7.4.34	Remplacer niveau de déconnexion de charge si téléchargement.....	94

7.4.35	Modifier le niveau de déconnexion de charge via l'i-bus® Tool .....	95
7.4.36	Modifier niveau de déconnexion de charge via objet de communication.....	95
7.4.37	Déverrouiller logique/seuil x-y .....	96
7.4.38	Nombre maximal de télégrammes envoyés .....	96
7.4.39	Durée minimale du dépassement.....	96
7.4.40	Durée minimale du passage sous seuil .....	97
7.4.41	Durée de rétention minimale entre les seuils.....	97
7.4.42	Seuil supérieur .....	97
7.4.43	Définition des paramètres .....	98
7.4.44	Retour d'état de l'état du contact via objet de communication "État Commutation" .....	98
7.4.45	La sortie de commutation réagit à l'objet de communication central de commutation.....	98
7.4.46	Comportement de commutation si activation du niveau de déconnexion de charge .....	99
7.4.47	Comportement de commutation si coupure de la tension du bus.....	99
7.4.48	Comportement de commutation si levée du niveau de déconnexion de charge .....	100
7.4.49	Comportement de commutation après levée du verrouillage, de la fonction forçage et de la priorité de sécurité .....	100
7.4.50	Comportement de commutation pour priorité de sécurité x.....	101
7.4.51	Comportement de commutation en cas de verrouillage.....	102
7.4.52	Comportement de commutation en cas de fonction forçage.....	103
7.4.53	Remplacer seuils si téléchargement .....	103
7.4.54	Modifier les seuils via l'i-bus® Tool.....	104
7.4.55	Modifier les seuils via objets de communication .....	104
7.4.56	Temporisation d'émission et de commutation après retour de la tension du bus.....	105
7.4.57	Cycle d'envoi.....	105
7.4.58	Lire les objets de communication de sécurité après retour de la tension du bus et téléchargement.....	106
7.4.59	Remplacer scènes si téléchargement .....	106
7.4.60	Numéro de scène .....	107
7.4.61	Déverrouiller affectation de scène x [module de commutation] .....	107
7.4.62	Verrouillage PORTE quand objet de communication "Liaison A" égal à.....	107
7.4.63	Verrouiller éclairage escalier après retour de la tension du bus .....	108
7.4.64	Comportement de commutation éclairage escalier si valeur de télégramme 0/1.....	108
7.4.65	Verrouiller éclairage escalier via objet de communication.....	109
7.4.66	Durée d'éclairage escalier .....	109
7.4.67	Remplacer durée d'éclairage escalier si téléchargement .....	110
7.4.68	Redémarrer durée d'éclairage escalier après marche permanente .....	110
7.4.69	Durée d'éclairage escalier redémarrable.....	111
7.4.70	Modifier la durée d'éclairage escalier via l'i-bus® Tool .....	111
7.4.71	Modifier durée d'éclairage escalier via objet de communication .....	112
7.4.72	Durée d'éclairage escalier prolongeable (Pompage) .....	112
7.4.73	seuil inférieur .....	113
7.4.74	Comportement si résultat "0" [module de commutation] .....	113
7.4.75	Comportement si résultat "1" [module de commutation].....	114
7.4.76	Comportement en cas d'appel d'une scène .....	114
7.4.77	Comportement de la sortie.....	115
7.4.78	Comportement après clignotement .....	115
7.4.79	Comportement après retour de la tension du bus .....	115
7.4.80	Comportement après téléchargement ETS.....	116
7.4.81	Temporisation .....	117
7.4.82	Avertissement avant arrêt éclairage esc.....	118
7.4.83	Temps d'avertissement .....	118
7.4.84	Envoyer valeur objet de communication "État Résultat" .....	119
7.4.85	Envoyer valeur objet de communication "État Déconnexion de charge" .....	119
7.4.86	Valeur objet de communication "État Commutation".....	120
7.4.87	Envoyer valeur objet de communication "État Commutation" .....	120
7.4.88	Valeur objet de communication "Liaison A" après retour de la tension du bus.....	121
7.4.89	Valeur objet de communication "Liaison B" après retour de la tension du bus.....	121
7.4.90	Envoyer valeur objets de communication "Octet d'état" [module de commutation].....	122
7.4.91	Valeur après expiration de temporisation d'émission et de commutation .....	122

7.4.92	Envoyer valeurs objets de communication "État Résultat" et "État Valeur d'entrée entre les seuils".....	123
7.4.93	Durée d'arrêt .....	123
7.4.94	Durée de marche .....	124
7.4.95	Déverrouiller l'objet de communication central "Niveau de déconnexion de charge reçu" .....	124
7.4.96	Déverrouiller objet de communication central "Commutation" .....	125
7.4.97	Déverrouiller objet de communication central "Scène 1 ... 64" .....	125
7.4.98	Accès i-bus® Tool .....	126
7.4.99	Fonction forçage (1 bit/2 bits) [module de commutation] .....	126
7.4.100	Surveillance cyclique.....	127
<b>8</b>	<b>Objets de communication .....</b>	<b>128</b>
8.1	Vue d'ensemble des objets de communication.....	128
8.2	Objets de communication Central .....	129
8.3	Objets de communication Sécurité .....	130
8.4	Objets de communication Logique/Seuil X .....	131
8.5	Objets de communication Canal X : Commutation .....	135
8.6	Objets de communication Canal X : Déconnexion de charge .....	139
<b>9</b>	<b>Commande.....</b>	<b>140</b>
9.1	Commande manuelle .....	140
<b>10</b>	<b>Maintenance et nettoyage.....</b>	<b>141</b>
10.1	Maintenance .....	141
10.2	Nettoyage .....	141
<b>11</b>	<b>Démontage et élimination .....</b>	<b>142</b>
11.1	Démontage .....	142
11.2	Environnement.....	142
<b>12</b>	<b>Programmation et mise en œuvre.....</b>	<b>143</b>
12.1	Priorités .....	143
12.1.1	Priorités du module de commutation.....	143
12.2	Connaissances de base .....	143
12.2.1	Charges AC-1, AC-3, AC-5, AX et C.....	143
12.2.2	Codage de l'objet de communication " Niveau de déconnexion de charge reçu " .....	144
12.2.3	Codage de l'objet de communication " Régler niveau de déconnexion de charge " .....	145
12.2.4	Calcul des ballasts électroniques .....	145
12.2.5	État KNX enregistré.....	146
12.2.6	Temporisation d'émission et de commutation .....	146
12.2.7	Limitation du taux de transfert de télégrammes.....	147
12.2.8	Value Read .....	147
12.2.9	Objets de communication centraux.....	147
12.2.10	Surveillance cyclique.....	148
<b>13</b>	<b>Annexe.....</b>	<b>149</b>
13.1	Contenu de la livraison .....	149
13.2	Tableau des valeurs objet de communication "Octet d'état toutes les priorités actives" .....	150
13.3	Tableau des valeurs objet de communication "Scène 1 ... 64" .....	152

# 1 À propos de ce document

## 1.1 Utilisation du manuel produit

Ce manuel fournit des informations techniques détaillées sur le fonctionnement, le montage et la programmation de l'appareil ABB i-bus® KNX.

## 1.2 Informations légales

ABB AG se réserve le droit d'apporter des modifications au produit ainsi que de modifier le contenu de ce document à tout moment et sans préavis.

Pour toute commande, les caractéristiques respectives convenues feront foi. ABB AG décline toute responsabilité en cas d'erreurs éventuelles dans ce document, ou si celui-ci est incomplet.

ABB AG se réserve tous les droits liés à ce document et aux objets et illustrations que celui-ci contient. Toute copie, diffusion à des tiers ou exploitation du contenu – en tout ou partie – est interdite sans accord écrit préalable d'ABB AG.

Copyright © 2021 ABB AG

Tous droits réservés

## 1.3 Explication des symboles

1.	Instructions à effectuer dans l'ordre indiqué et résultat obtenu
2.	
⇒	
▶	Actions individuelles
a)	Priorités
1)	Opérations que l'appareil exécute dans un ordre défini
•	1er niveau d'une liste
–	2ème niveau d'une liste

Tab. 1: Explication des symboles

Les remarques et mises en garde de ce manuel sont présentées de la façon suivante :



**DANGER**

La mention DANGER associée à ce symbole met en garde contre une tension électrique dangereuse. Elle signale un danger présentant un risque élevé qui peut provoquer immédiatement la mort ou de graves blessures s'il n'est pas évité.



**DANGER**

La mention DANGER signale un danger présentant un risque élevé qui peut provoquer immédiatement la mort ou de graves blessures s'il n'est pas évité.



**AVERTISSEMENT**

La mention AVERTISSEMENT signale un danger présentant un risque modéré qui peut provoquer la mort ou de graves blessures s'il n'est pas évité.



**PRUDENCE**

La mention PRUDENCE signale un danger présentant un risque faible qui peut provoquer des blessures de gravité minimale ou moyenne s'il n'est pas évité.



**ATTENTION**

La mention ATTENTION signale un risque de dommages matériels ou de dysfonctionnement, sans danger pour la vie ou l'intégrité corporelle des personnes.

**Exemple**

Annonce des exemples d'application, de montage, de programmation

** Remarque**

Annonce des astuces simplifiant l'utilisation, des conseils d'utilisation

## 2 Sécurité

### 2.1 Consignes de sécurité générales

- ▶ Protéger l'appareil contre la poussière, l'humidité et les risques de dommages lors du transport, du stockage et de l'utilisation.
- ▶ N'utiliser l'appareil que dans un boîtier fermé (coffret de distribution).
- ▶ N'utiliser l'appareil que dans le respect des caractéristiques techniques spécifiées.
- ▶ Le montage, l'installation, la mise en service et la maintenance ne doivent être effectués que par des électriciens qualifiés.
- ▶ Mettre l'appareil hors tension avant les travaux de montage.

### 2.2 Qualification du personnel spécialisé

La programmation de l'appareil nécessite des connaissances spécifiques détaillées, en particulier pour le logiciel de paramétrage ETS, qui doivent être acquises lors de formations KNX.

### 2.3 Utilisation conforme

Les modules de commutation SA/S sont conçus pour commuter des charges électriques dans des réseaux électriques monophasés ou triphasés dans un environnement KNX.



## 3 Vue d'ensemble du produit

### 3.1 Description de l'appareil

L'appareil est un module encliquetable sur rail DIN (MRD) de design pro *M*. Il est destiné à être monté sur un rail DIN de 35 mm dans un coffret de distribution électrique ou un petit boîtier (selon la norme DIN EN 60715).

L'appareil est certifié KNX et peut être intégré dans un système KNX → Déclaration UE de conformité.

L'appareil est alimenté en tension via le bus (ABB i-bus® KNX) et ne nécessite aucune tension auxiliaire. Le raccordement au bus s'effectue par le biais d'une borne de raccordement située sur la face avant du boîtier. Les consommateurs sont raccordés aux sorties par des bornes à vis → Les bornes sont identifiées sur le boîtier.

L'affectation de l'adresse physique et le paramétrage sont réalisés via l'application Engineering Tool Software (ETS).

#### 3.1.1 Manette de commande

Les manettes de commande indiquent les positions des contacts de relais :

- fermé (I)
- ouvert (O)

Les relais des sorties peuvent être commutés manuellement en positionnant la manette de commande sur marche (I) ou arrêt (O). Les relais peuvent également être commutés en cas de coupure de la tension du bus et lorsque les fonctions de sécurité sont activées.

### 3.2 Désignation du produit

Abréviation	Désignation
S	Commutation (de l'allemand " Schalten ")
A	Actionneur
/S	MRD
X.	2 = 2 canaux
	4 = 4 canaux
	8 = 8 sorties
	12 = 12 sorties
X.	16 = 16 A / 20 A
X.	5 = Charge C (200 µF)
X	x = numéro de version (x = 1, 2, etc.)

Tab. 2: Désignation du produit

### 3.3 Pour passer commande

Description	Largeur mod.	Type	N° de commande	Unité d'emb. [pc.]	Poids (avec emballage) [kg]
Commutation	2	SA/S 2.16.5.2	2CDG110265R0011	1	0,21
Commutation	4	SA/S 4.16.5.2	2CDG110266R0011	1	0,31
Commutation	8	SA/S 8.16.5.2	2CDG110267R0011	1	0,55
Commutation	12	SA/S 12.16.5.2	2CDG110268R0011	1	0,79

Tab. 3: Pour passer commande

## 3.4 Raccords

L'appareil dispose des raccords suivants :

- Selon le type d'appareil, 2, 4, 8 ou 12 sorties relais pour la commutation de consommateurs électriques
- 1 raccord de bus

### 3.4.1 Entrées

Ce chapitre ne s'applique pas à ces appareils.

### 3.4.2 Sorties

#### **i** Remarque

Les sections suivantes décrivent un appareil à 12 canaux (A ... L).

Les sorties peuvent être utilisées individuellement pour commuter des consommateurs électriques.

Fonction	A	B	C	D	E	F	G	H	I	J	K	L
Commutation	x	x	x	x	x	x	x	x	x	x	x	x

Tab. 4: Fonctions des sorties

### 3.5 Module de commutation SA/S 2.16.5.2, 2 sorties, 16 A, charge C, MRD

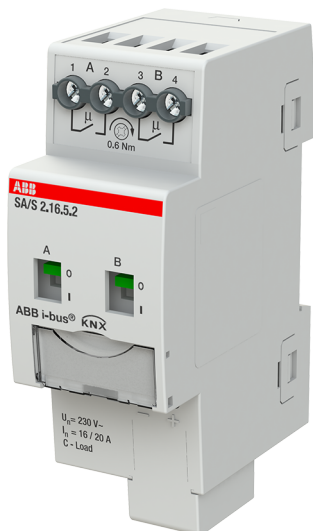

Fig. 1: Illustration de l'appareil SA/S 2.16.5.2

9PAA00000007976-Rev\_A

### 3.5.1 Plan coté

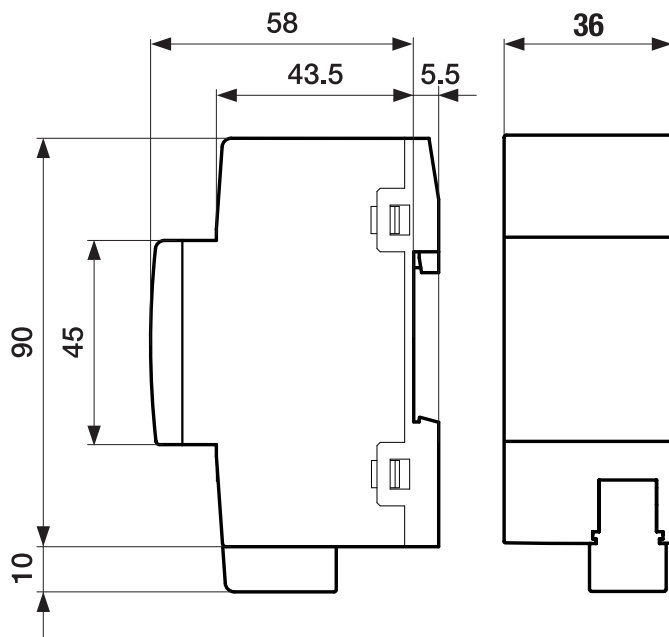

Fig. 2: Plan coté

2CDC072025F0017

### 3.5.2 Schéma de raccordement

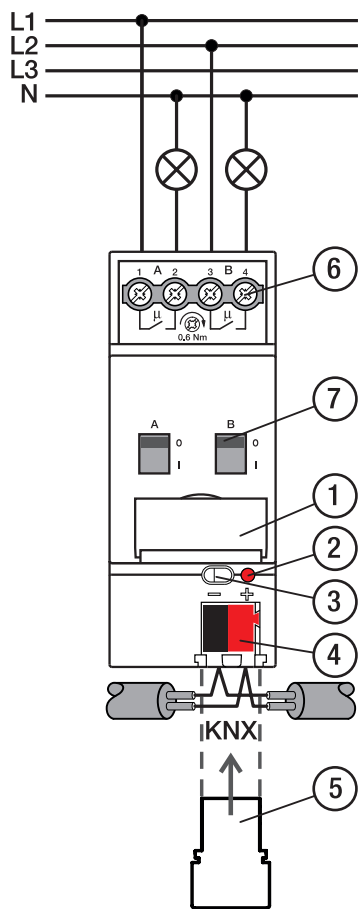

Fig. 3: Schéma de raccordement SA/S 2.x.x.2



#### Légende

- |   |                              |   |   |
|---|------------------------------|---|---|
| 1 | Porte-étiquette              | 5 | Couvercle                                   |
| 2 | LED <i>Programming</i>       | 6 | Circuit de puissance, 2 bornes à vis chacun |
| 3 | Touche <i>Programming</i>    | 7 | Manette de commande                         |
| 4 | Borne de raccordement du bus |   |   |

2CDC072002F0019

## 3.5.3

## Éléments de commande et d'affichage

Élément de commande/LED	Description/Fonction	Affichage
	Affectation de l'adresse physique	LED allumée : appareil en mode programmation
Touche/LED <i>Programmation</i> 	Commutation de la sortie : <ul style="list-style-type: none"> <li>• 1 = allumer</li> <li>• 0 = éteindre</li> </ul>	Affichage de l'état du contact : <ul style="list-style-type: none"> <li>• 1 = fermé</li> <li>• 0 = ouvert</li> </ul>
Manette de commande		

Tab. 5: Éléments de commande et d'affichage

## 3.5.4 Caractéristiques techniques

### 3.5.4.1 Caractéristiques techniques générales

<b>Appareil</b>	Dimensions	90 × 36 × 63,5 mm (h × l × p)
	Largeur de montage en TE	2 modules de 17,5 mm
	Poids	0,14 kg
	Sens de montage	Indifférent
	Variante de montage	Rail DIN 35 mm
	Type de boîtier	ProM
	Indice de protection	IP 20
	Classe de protection	II
	Classe de surtension	III
Degré de salissure	2	
<b>Matériaux</b>	Boîtier	Polycarbonate, Makrolon FR6002, sans halogène
<b>Remarque sur les matériaux</b>	Classe de feux	Inflamabilité V-0
<b>Électronique</b>	Tension nominale, bus	30 V CC
	Gamme de tension, bus	21 ... 31 V CC
	Courant consommé, bus	< 12 mA
	Courant maximal, appareil	2 × 20 A
	Puissance dissipée, appareil	≤ 2 W (16 A) / 3 W (20 A)
	Puissance dissipée, bus	≤ 0,25 W
	Basse tension de sécurité KNX	TBTS
<b>Raccords</b>	Type de raccordement, bus KNX	Borne enfichable
	Diamètre du câble, bus KNX	0,6 ... 0,8 mm, rigide
	Type de raccordement, circuit de courant de charge	Borne à vis avec tête combinée (PZ 1)
	Dimensions modulaires	7,62 mm
	Couple de serrage, bornes à vis	0,5 ... 0,6 Nm
	Section de conducteur, flexible	1 × (0,2 ... 4 mm <sup>2</sup> ) / 2 × (0,2 ... 2,5 mm <sup>2</sup> )
	Section de conducteur, rigide	1 × (0,2 ... 6 mm <sup>2</sup> ) / 2 × (0,2 ... 4 mm <sup>2</sup> )
	Section de conducteur avec embout de câblage à sertir sans isolation plastique	1 × (0,25 ... 2,5 mm <sup>2</sup> )
	Section de conducteur avec embout de câblage à sertir avec isolation plastique	1 × (0,25 ... 4 mm <sup>2</sup> )
	Section de conducteur avec embout de câblage à sertir double	1 × (0,5 ... 2,5 mm <sup>2</sup> )
Longueur, broche de contact embout de câblage à sertir	≥ 10 mm	
<b>Certificats et déclarations</b>	Déclaration de conformité CE	→ 2CDK505253D2701
<b>Conditions ambiantes</b>	Fonctionnement	-5 ... +45 °C
	Transport	-25 ... +70 °C
	Stockage	-25 ... +55 °C
	Humidité	≤ 95 %
	Condensation admissible	non
	Pression atmosphérique	≥ 80 kPa (correspond à la pression de l'air à 2 000 m d'altitude)

Tab. 6: Caractéristiques techniques générales

## 3.5.4.2 Sorties – Relais 16 A - 20 A (charge C)







<b>Valeurs nominales</b>	Nombre de sorties	2
	Tension nominale $U_n$	230 V CA
	Courant nominal $I_n$ (par sortie)	16/20 A
	Fréquence nominale	50/60 Hz
	Type de relais	bistable
<b>Courants de commutation</b>	Utilisation AC-1 ( $\cos \varphi = 0,8$ )	$\leq 20$ A
	Utilisation AC-3 ( $\cos \varphi = 0,45$ )	$\leq 16$ A
	Charge de tubes fluorescents AX	$\leq 20$ AX
	Courant de commutation à 12 V CA	$\geq 0,1$ A
	Courant de commutation à 24 V CA	$\geq 0,1$ A
	Courant de commutation à 24 V CC (charge ohmique)	$\leq 20$ A
<b>Durée de vie</b>	Durée de vie mécanique	$\geq 10^6$ commutations
	Utilisation AC-1 ( $\cos \varphi = 0,8$ )	$\geq 10^5$ commutations
	Utilisation AC-3 ( $\cos \varphi = 0,45$ )	$\geq 3 \times 10^4$ commutations
	Utilisation AC-5a ( $\cos \varphi = 0,45$ )	$\geq 3 \times 10^4$ commutations
<b>Commutations</b>	Commutations par minute lorsqu'un relais est actionné	$\leq 60$
	Commutations par minute lorsque tous les relais sont actionnés	$\leq 30$
<b>Courant d'appel</b>	Courant d'appel $I_{peak}$ (150 $\mu$ s)	$\leq 600$ A
	Courant d'appel $I_{peak}$ (250 $\mu$ s)	$\leq 480$ A
	Courant d'appel $I_{peak}$ (600 $\mu$ s)	$\leq 300$ A

Tab. 7: Sorties – Relais 16 A – 20 A (charge C)

**i Remarque**

Le courant d'appel  $I_{peak}$  est le courant de charge typique d'un ballast électronique qui est observé lors de la commutation. Le courant d'appel  $I_{peak}$  permet de calculer le nombre maximal de ballasts électroniques commutables à la sortie commutation → [Calcul des ballasts électroniques, Page 145.](#)

## 3.5.4.2.1 Tableau des charges

Type de lampe	Symbole	Charge de lampe max.
Lampes à incandescence		3 680 W
Tubes fluorescents sans compensation		3 680 W
Tubes fluorescents avec compensation parallèle		2 500 W
Tubes fluorescents, commutation DUO		3 680 W
Lampes halogènes BT, transformateur inductif		2 000 W
Lampes halogènes BT, transformateur électronique		2 500 W
Lampes halogènes BT 230 V		3 680 W
Lampes fluocompactes sans compensation		3 680 W
Lampes fluocompactes avec compensation parallèle		3 000 W
Lampes à vapeur de mercure sans compensation		3 680 W
Lampes à vapeur de mercure avec compensation parallèle		3 000 W
Lampes LED		650 W
Puissance nominale moteur		3 680 W

Tab. 8: Charges de lampe

## 3.5.4.3 Type d'appareil

Type d'appareil	Module de commutation	SA/S 2.16.5.2
	Application	Commutation charge C 2 sorties 16 A / ... ... = numéro de la version actuelle de l'application
	Nombre max. d'objets de communication	136
	Nombre max. d'adresses de groupe	1000
	Nombre max. d'affectations	1000

Tab. 8: Type d'appareil



**i Remarque**

Tenir compte des informations relatives à l'application indiquées sur le site Internet  
→ [www.abb.com/knx](http://www.abb.com/knx).

**i Remarque**

L'appareil prend en charge la fonction de fermeture d'un appareil KNX dans ETS. Lorsqu'un code BAU a été attribué, l'appareil ne peut être lu et programmé qu'avec le code BAU.

### 3.6 Module de commutation SA/S 4.16.5.2, 4 sorties, 16 A, charge C, MRD



Fig. 4: Illustration de l'appareil SA/S 4.16.5.2

9PAA0000007977-Rev\_A

### 3.6.1 Plan coté

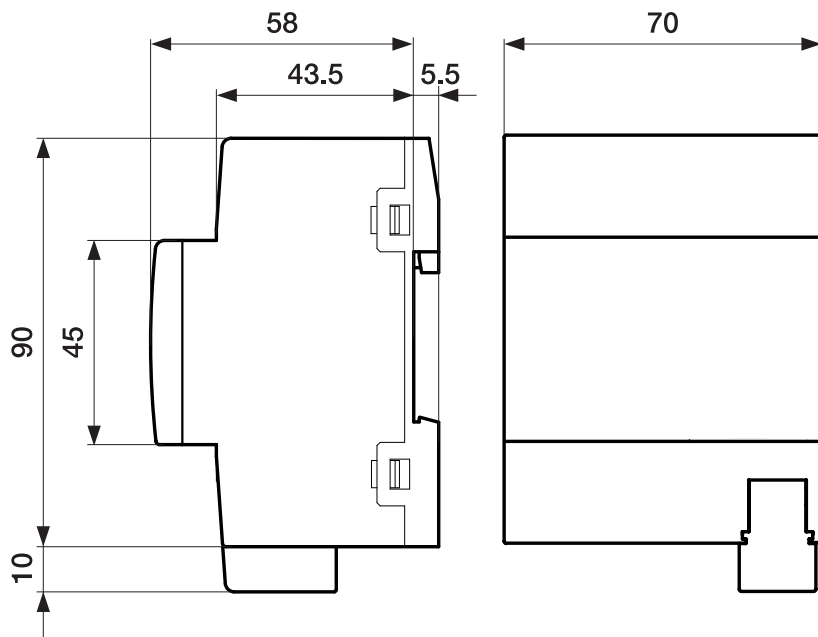

Fig. 5: Plan coté

2CD/C072033/FO015

### 3.6.2

## Schéma de raccordement

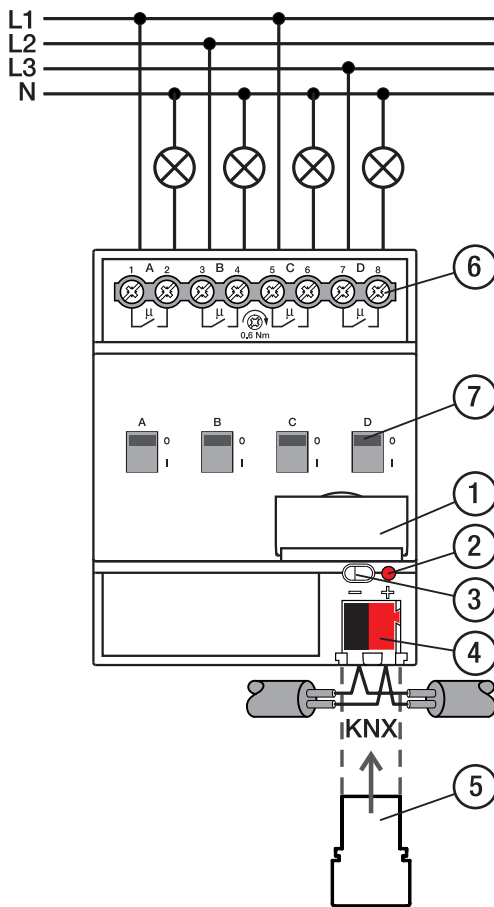



Fig. 6: Schéma de raccordement SA/S 4.x.x.2

#### Légende

- |   |                              |   |   |
|---|------------------------------|---|---|
| 1 | Porte-étiquette              | 5 | Couvercle                                   |
| 2 | LED <i>Programmation</i>     | 6 | Circuit de puissance, 2 bornes à vis chacun |
| 3 | Touche <i>Programmation</i>  | 7 | Manette de commande                         |
| 4 | Borne de raccordement du bus |   |   |

### 3.6.3 Éléments de commande et d'affichage

Élément de commande/LED	Description/Fonction	Affichage
	Affectation de l'adresse physique	LED allumée : appareil en mode programmation
Touche/LED <i>Programmation</i> 	Commutation de la sortie : <ul style="list-style-type: none"> <li>• 1 = allumer</li> <li>• 0 = éteindre</li> </ul>	Affichage de l'état du contact : <ul style="list-style-type: none"> <li>• 1 = fermé</li> <li>• 0 = ouvert</li> </ul>
Manette de commande		

Tab. 9: Éléments de commande et d'affichage

## 3.6.4 Caractéristiques techniques

### 3.6.4.1 Caractéristiques techniques générales

<b>Appareil</b>	Dimensions	90 × 70 × 63,5 mm (h × l × p)
	Largeur de montage en TE	4 modules de 17,5 mm
	Poids	0,24 kg
	Sens de montage	Indifférent
	Variante de montage	Rail DIN 35 mm
	Type de boîtier	ProM
	Indice de protection	IP 20
	Classe de protection	II
	Classe de surtension	III
	Degré de salissure	2
<b>Matériaux</b>	Boîtier	Polycarbonate, Makrolon FR6002, sans halogène
<b>Remarque sur les matériaux</b>	Classe de feux	Inflammabilité V-0
<b>Électronique</b>	Tension nominale, bus	30 V CC
	Gamme de tension, bus	21 ... 31 V CC
	Courant consommé, bus	< 12 mA
	Courant maximal, appareil	4 × 20 A
	Puissance dissipée, appareil	≤ 4 W (16 A) / 5,5 W (20 A)
	Puissance dissipée, bus	≤ 0,25 W
	Basse tension de sécurité KNX	TBTS
<b>Raccords</b>	Type de raccordement, bus KNX	Borne enfichable
	Diamètre du câble, bus KNX	0,6 ... 0,8 mm, rigide
	Type de raccordement, circuit de courant de charge	Borne à vis avec tête combinée (PZ 1)
	Dimensions modulaires	7,62 mm
	Couple de serrage, bornes à vis	0,5 ... 0,6 Nm
	Section de conducteur, flexible	1 × (0,2 ... 4 mm <sup>2</sup> ) / 2 × (0,2 ... 2,5 mm <sup>2</sup> )
	Section de conducteur, rigide	1 × (0,2 ... 6 mm <sup>2</sup> ) / 2 × (0,2 ... 4 mm <sup>2</sup> )
	Section de conducteur avec embout de câblage à sertir sans isolation plastique	1 × (0,25 ... 2,5 mm <sup>2</sup> )
	Section de conducteur avec embout de câblage à sertir avec isolation plastique	1 × (0,25 ... 4 mm <sup>2</sup> )
	Section de conducteur avec embout de câblage à sertir double	1 × (0,5 ... 2,5 mm <sup>2</sup> )
Longueur, broche de contact embout de câblage à sertir	≥ 10 mm	
<b>Certificats et déclarations</b>	Déclaration de conformité CE	→ 2CDK505243D2701
<b>Conditions ambiantes</b>	Fonctionnement	-5 ... +45 °C
	Transport	-25 ... +70 °C
	Stockage	-25 ... +55 °C
	Humidité	≤ 95 %
	Condensation admissible	non
	Pression atmosphérique	≥ 80 kPa (correspond à la pression de l'air à 2 000 m d'altitude)

Tab. 10: Caractéristiques techniques générales

### 3.6.4.2 Sorties – Relais 16 A - 20 A (charge C)







<b>Valeurs nominales</b>	Nombre de sorties	4
	Tension nominale $U_n$	230 V CA
	Courant nominal $I_n$ (par sortie)	16/20 A
	Fréquence nominale	50/60 Hz
	Type de relais	bistable
<b>Courants de commutation</b>	Utilisation AC-1 ( $\cos \varphi = 0,8$ )	$\leq 20$ A
	Utilisation AC-3 ( $\cos \varphi = 0,45$ )	$\leq 16$ A
	Charge de tubes fluorescents AX	$\leq 20$ AX
	Courant de commutation à 12 V CA	$\geq 0,1$ A
	Courant de commutation à 24 V CA	$\geq 0,1$ A
	Courant de commutation à 24 V CC (charge ohmique)	$\leq 20$ A
<b>Durée de vie</b>	Durée de vie mécanique	$\geq 10^6$ commutations
	Utilisation AC-1 ( $\cos \varphi = 0,8$ )	$\geq 10^5$ commutations
	Utilisation AC-3 ( $\cos \varphi = 0,45$ )	$\geq 3 \times 10^4$ commutations
	Utilisation AC-5a ( $\cos \varphi = 0,45$ )	$\geq 3 \times 10^4$ commutations
<b>Commutations</b>	Commutations par minute lorsqu'un relais est actionné	$\leq 60$
	Commutations par minute lorsque tous les relais sont actionnés	$\leq 15$
<b>Courant d'appel</b>	Courant d'appel $I_{peak}$ (150 $\mu$ s)	$\leq 600$ A
	Courant d'appel $I_{peak}$ (250 $\mu$ s)	$\leq 480$ A
	Courant d'appel $I_{peak}$ (600 $\mu$ s)	$\leq 300$ A

Tab. 11: Sorties – Relais 16 A – 20 A (charge C)

#### **i** Remarque

Le courant d'appel  $I_{peak}$  est le courant de charge typique d'un ballast électronique qui est observé lors de la commutation. Le courant d'appel  $I_{peak}$  permet de calculer le nombre maximal de ballasts électroniques commutables à la sortie commutation → [Calcul des ballasts électroniques, Page 145.](#)

#### 3.6.4.2.1 Tableau des charges

Type de lampe	Symbole	Charge de lampe max.
Lampes à incandescence		3 680 W
Tubes fluorescents sans compensation		3 680 W
Tubes fluorescents avec compensation parallèle		2 500 W
Tubes fluorescents, commutation DUO		3 680 W
Lampes halogènes BT, transformateur inductif		2 000 W
Lampes halogènes BT, transformateur électronique		2 500 W
Lampes halogènes BT 230 V		3 680 W
Lampes fluocompactes sans compensation		3 680 W
Lampes fluocompactes avec compensation parallèle		3 000 W
Lampes à vapeur de mercure sans compensation		3 680 W
Lampes à vapeur de mercure avec compensation parallèle		3 000 W
Lampes LED		650 W
Puissance nominale moteur		3 680 W

Tab. 13: Charges de lampe

#### 3.6.4.3 Type d'appareil

Type d'appareil	Module de commutation	SA/S 4.16.5.2
	Application	Commutation charge C 4 sorties 16 A / ... ... = numéro de la version actuelle de l'application
	Nombre max. d'objets de communication	166
	Nombre max. d'adresses de groupe	1000
	Nombre max. d'affectations	1000

Tab. 12: Type d'appareil

**i Remarque**

Tenir compte des informations relatives à l'application indiquées sur le site Internet  
→ [www.abb.com/knx](http://www.abb.com/knx).

**i Remarque**

L'appareil prend en charge la fonction de fermeture d'un appareil KNX dans ETS. Lorsqu'un code BAU a été attribué, l'appareil ne peut être lu et programmé qu'avec le code BAU.



### 3.7 Module de commutation SA/S 8.16.5.2, 8 sorties, 16 A, charge C, MRD



Fig. 7: Illustration de l'appareil SA/S 8.16.5.2

9PAA0000007994-Rev\_A

### 3.7.1 Plan coté

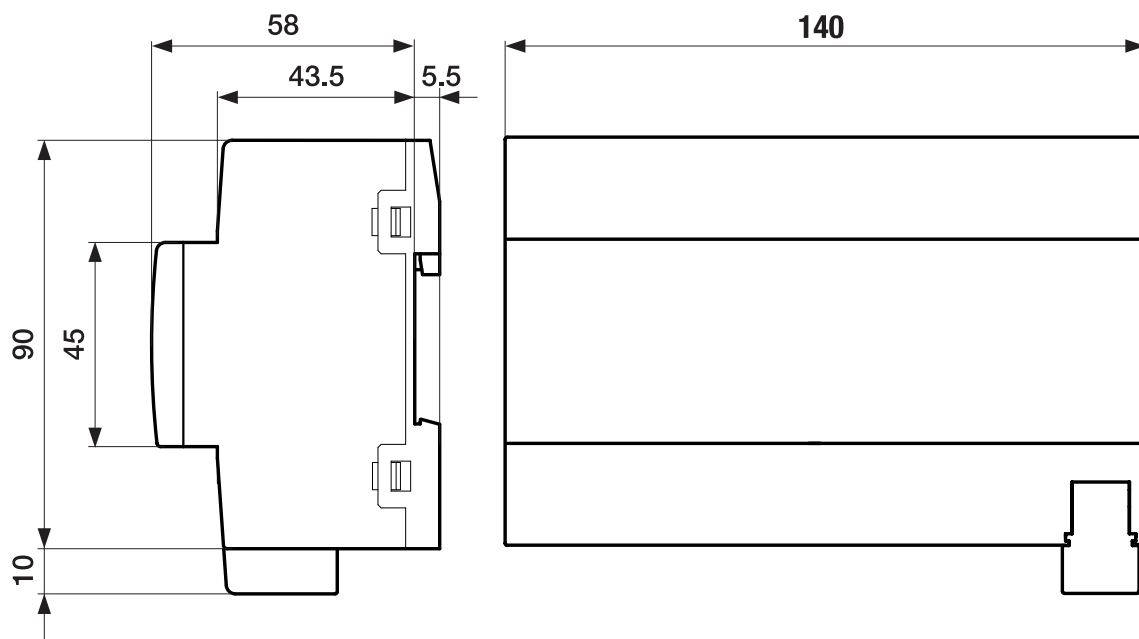

Fig. 8: Plan coté

2CDC072027F0017

### 3.7.2

## Schéma de raccordement

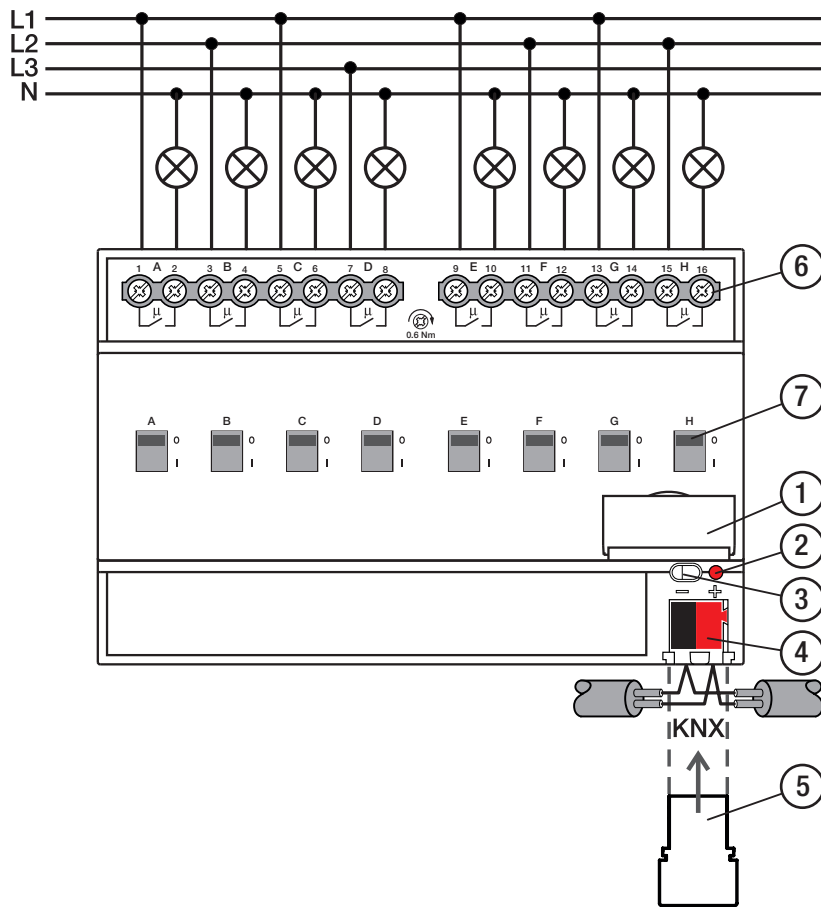



Fig. 9: Schéma de raccordement SA/S 8.x.x.2

#### Légende

- |   |                              |   |   |
|---|------------------------------|---|---|
| 1 | Porte-étiquette              | 5 | Couvercle                                   |
| 2 | LED <i>Programming</i>       | 6 | Circuit de puissance, 2 bornes à vis chacun |
| 3 | Touche <i>Programming</i>    | 7 | Manette de commande                         |
| 4 | Borne de raccordement du bus |   |   |

## 3.7.3

## Éléments de commande et d'affichage

Élément de commande/LED	Description/Fonction	Affichage
	Affectation de l'adresse physique	LED allumée : appareil en mode programmation
Touche/LED <i>Programmation</i> 	Commutation de la sortie : <ul style="list-style-type: none"> <li>• I = allumer</li> <li>• 0 = éteindre</li> </ul>	Affichage de l'état du contact : <ul style="list-style-type: none"> <li>• I = fermé</li> <li>• 0 = ouvert</li> </ul>
Manette de commande		

Tab. 13: Éléments de commande et d'affichage

## 3.7.4 Caractéristiques techniques

### 3.7.4.1 Caractéristiques techniques générales

<b>Appareil</b>	Dimensions	90 × 140 × 63,5 mm (h × l × p)
	Largeur de montage en TE	8 modules de 17,5 mm
	Poids	0,45 kg
	Sens de montage	Indifférent
	Variante de montage	Rail DIN 35 mm
	Type de boîtier	ProM
	Indice de protection	IP 20
	Classe de protection	II
	Classe de surtension	III
	Degré de salissure	2
<b>Matériaux</b>	Boîtier	Polycarbonate, Makrolon FR6002, sans halogène
<b>Remarque sur les matériaux</b>	Classe de feux	Inflamabilité V-0
<b>Électronique</b>	Tension nominale, bus	30 V CC
	Gamme de tension, bus	21 ... 31 V CC
	Courant consommé, bus	< 12 mA
	Courant maximal, appareil	8 × 20 A
	Puissance dissipée, appareil	≤ 8 W (16 A) / 20 W (20 A)
	Puissance dissipée, bus	≤ 0,25 W
	Basse tension de sécurité KNX	TBTS
<b>Raccords</b>	Type de raccordement, bus KNX	Borne enfichable
	Diamètre du câble, bus KNX	0,6 ... 0,8 mm, rigide
	Type de raccordement, circuit de courant de charge	Borne à vis avec tête combinée (PZ 1)
	Dimensions modulaires	7,62 mm
	Couple de serrage, bornes à vis	0,5 ... 0,6 Nm
	Section de conducteur, flexible	1 × (0,2 ... 4 mm <sup>2</sup> ) / 2 × (0,2 ... 2,5 mm <sup>2</sup> )
	Section de conducteur, rigide	1 × (0,2 ... 6 mm <sup>2</sup> ) / 2 × (0,2 ... 4 mm <sup>2</sup> )
	Section de conducteur avec embout de câblage à sertir sans isolation plastique	1 × (0,25 ... 2,5 mm <sup>2</sup> )
	Section de conducteur avec embout de câblage à sertir avec isolation plastique	1 × (0,25 ... 4 mm <sup>2</sup> )
	Section de conducteur avec embout de câblage à sertir double	1 × (0,5 ... 2,5 mm <sup>2</sup> )
	Longueur, broche de contact embout de câblage à sertir	≥ 10 mm
<b>Certificats et déclarations</b>	Déclaration de conformité CE	→ 2CDK505244D2701
<b>Conditions ambiantes</b>	Fonctionnement	-5 ... +45 °C
	Transport	-25 ... +70 °C
	Stockage	-25 ... +55 °C
	Humidité	≤ 95 %
	Condensation admissible	non
	Pression atmosphérique	≥ 80 kPa (correspond à la pression de l'air à 2 000 m d'altitude)

Tab. 14: Caractéristiques techniques générales

## 3.7.4.2 Sorties – Relais 16 A - 20 A (charge C)







<b>Valeurs nominales</b>	Nombre de sorties	8
	Tension nominale $U_n$	230 V CA
	Courant nominal $I_n$ (par sortie)	16/20 A
	Fréquence nominale	50/60 Hz
	Type de relais	bistable
<b>Courants de commutation</b>	Utilisation AC-1 ( $\cos \varphi = 0,8$ )	$\leq 20$ A
	Utilisation AC-3 ( $\cos \varphi = 0,45$ )	$\leq 16$ A
	Charge de tubes fluorescents AX	$\leq 20$ AX
	Courant de commutation à 12 V CA	$\geq 0,1$ A
	Courant de commutation à 24 V CA	$\geq 0,1$ A
	Courant de commutation à 24 V CC (charge ohmique)	$\leq 20$ A
<b>Durée de vie</b>	Durée de vie mécanique	$\geq 10^6$ commutations
	Utilisation AC-1 ( $\cos \varphi = 0,8$ )	$\geq 10^5$ commutations
	Utilisation AC-3 ( $\cos \varphi = 0,45$ )	$\geq 3 \times 10^4$ commutations
	Utilisation AC-5a ( $\cos \varphi = 0,45$ )	$\geq 3 \times 10^4$ commutations
<b>Commutations</b>	Commutations par minute lorsqu'un relais est actionné	$\leq 60$
	Commutations par minute lorsque tous les relais sont actionnés	$\leq 7$
<b>Courant d'appel</b>	Courant d'appel $I_{peak}$ (150 $\mu$ s)	$\leq 600$ A
	Courant d'appel $I_{peak}$ (250 $\mu$ s)	$\leq 480$ A
	Courant d'appel $I_{peak}$ (600 $\mu$ s)	$\leq 300$ A

Tab. 15: Sorties – Relais 16 A – 20 A (charge C)

**i Remarque**

Le courant d'appel  $I_{peak}$  est le courant de charge typique d'un ballast électronique qui est observé lors de la commutation. Le courant d'appel  $I_{peak}$  permet de calculer le nombre maximal de ballasts électroniques commutables à la sortie commutation → [Calcul des ballasts électroniques, Page 145.](#)

## 3.7.4.2.1 Tableau des charges

Type de lampe	Symbole	Charge de lampe max.
Lampes à incandescence		3 680 W
Tubes fluorescents sans compensation		3 680 W
Tubes fluorescents avec compensation parallèle		2 500 W
Tubes fluorescents, commutation DUO		3 680 W
Lampes halogènes BT, transformateur inductif		2 000 W
Lampes halogènes BT, transformateur électronique		2 500 W
Lampes halogènes BT 230 V		3 680 W
Lampes fluocompactes sans compensation		3 680 W
Lampes fluocompactes avec compensation parallèle		3 000 W
Lampes à vapeur de mercure sans compensation		3 680 W
Lampes à vapeur de mercure avec compensation parallèle		3 000 W
Lampes LED		650 W
Puissance nominale moteur		3 680 W

Tab. 18: Charges de lampe

## 3.7.4.3 Type d'appareil

Type d'appareil	Module de commutation	SA/S 8.16.5.2
	Application	Commutation charge C 8 sorties 16 A / ... ... = numéro de la version actuelle de l'application
	Nombre max. d'objets de communication	226
	Nombre max. d'adresses de groupe	1000
	Nombre max. d'affectations	1000

Tab. 16: Type d'appareil

**i Remarque**

Tenir compte des informations relatives à l'application indiquées sur le site Internet  
→ [www.abb.com/knx](http://www.abb.com/knx).

**i Remarque**

L'appareil prend en charge la fonction de fermeture d'un appareil KNX dans ETS. Lorsqu'un code BAU a été attribué, l'appareil ne peut être lu et programmé qu'avec le code BAU.

### 3.8 Module de commutation SA/S 12.16.5.2, 12 sorties, 16 A, charge C, MRD



Fig. 10: Illustration de l'appareil SA/S 12.16.5.2

9PAA00000007989-Rev\_A



### 3.8.1 Plan coté

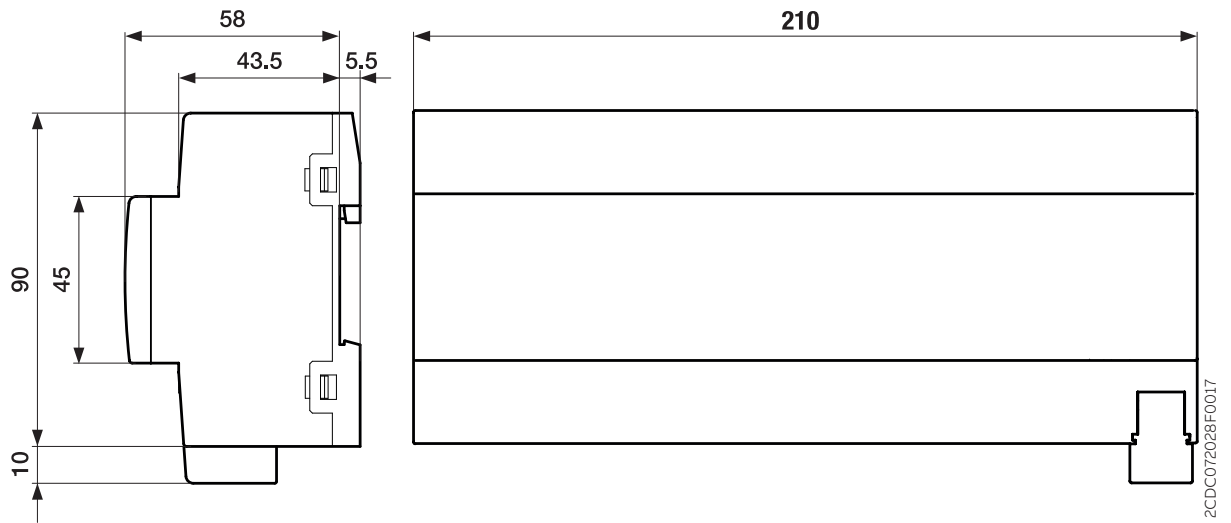

Fig. 11: Plan coté

### 3.8.2 Schéma de raccordement

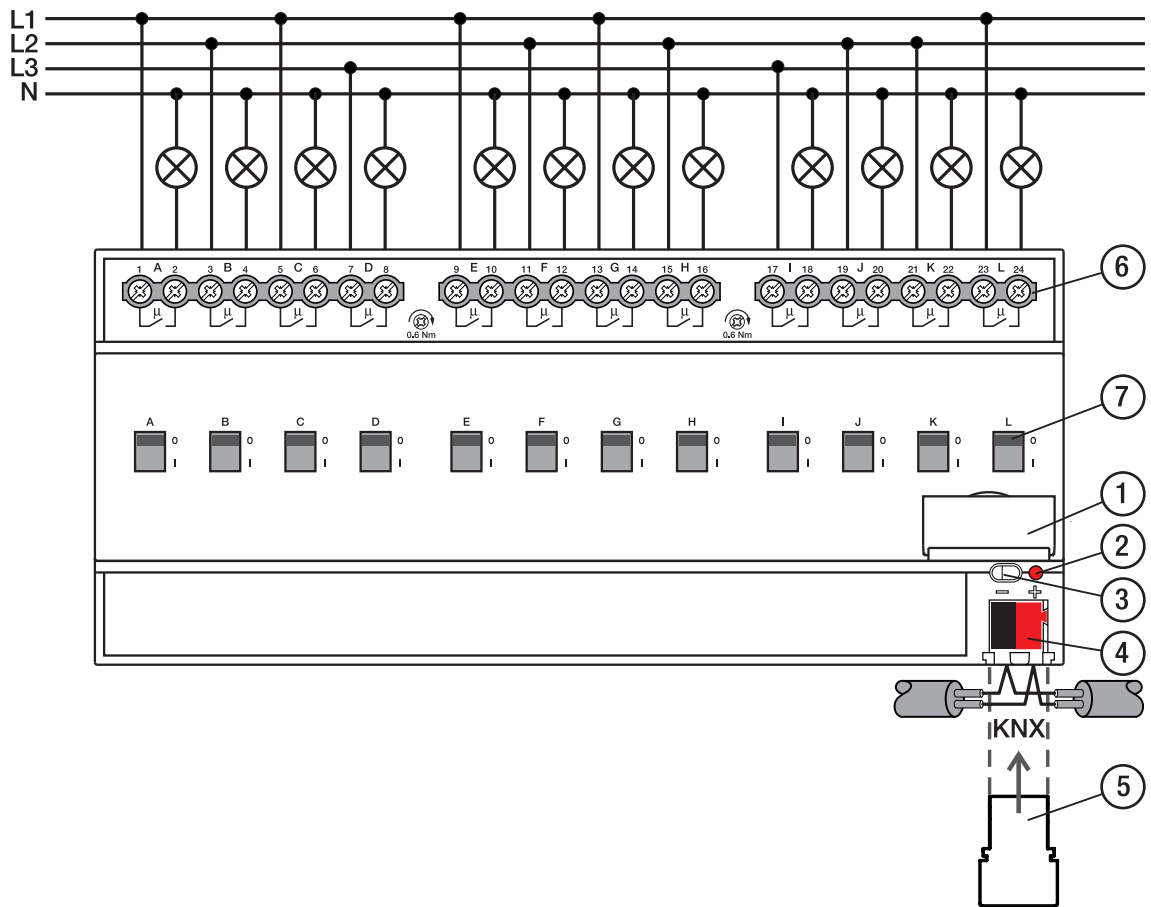



Fig. 12: Schéma de raccordement SA/S 12.x.x.2

#### Légende

- |   |                              |   |   |
|---|------------------------------|---|---|
| 1 | Porte-étiquette              | 5 | Couvercle                                   |
| 2 | LED <i>Programmation</i>     | 6 | Circuit de puissance, 2 bornes à vis chacun |
| 3 | Touche <i>Programmation</i>  | 7 | Manette de commande                         |
| 4 | Borne de raccordement du bus |   |   |

2CDC072005F0019

### 3.8.3 Éléments de commande et d'affichage

Élément de commande/LED	Description/Fonction	Affichage
	Affectation de l'adresse physique	LED allumée : appareil en mode programmation
Touche/LED <i>Programmation</i> 	Commutation de la sortie : <ul style="list-style-type: none"> <li>• I = allumer</li> <li>• 0 = éteindre</li> </ul>	Affichage de l'état du contact : <ul style="list-style-type: none"> <li>• I = fermé</li> <li>• 0 = ouvert</li> </ul>
Manette de commande		

Tab. 17: Éléments de commande et d'affichage

## 3.8.4 Caractéristiques techniques

### 3.8.4.1 Caractéristiques techniques générales

<b>Appareil</b>	Dimensions	90 × 210 × 63,5 mm (h × l × p)
	Largeur de montage en TE	12 modules de 17,5 mm
	Poids	0,68 kg
	Sens de montage	Indifférent
	Variante de montage	Rail DIN 35 mm
	Type de boîtier	ProM
	Indice de protection	IP 20
	Classe de protection	II
	Classe de surtension	III
	Degré de salissure	2
<b>Matériaux</b>	Boîtier	Polycarbonate, Makrolon FR6002, sans halogène
<b>Remarque sur les matériaux</b>	Classe de feux	Inflamabilité V-0
<b>Électronique</b>	Tension nominale, bus	30 V CC
	Gamme de tension, bus	21 ... 31 V CC
	Courant consommé, bus	< 12 mA
	Courant maximal, appareil	12 × 20 A
	Puissance dissipée, appareil	≤ 12 W (16 A) / 16 W (20 A)
	Puissance dissipée, bus	≤ 0,25 W
	Basse tension de sécurité KNX	TBTS
<b>Raccords</b>	Type de raccordement, bus KNX	Borne enfichable
	Diamètre du câble, bus KNX	0,6 ... 0,8 mm, rigide
	Type de raccordement, circuit de courant de charge	Borne à vis avec tête combinée (PZ 1)
	Dimensions modulaires	7,62 mm
	Couple de serrage, bornes à vis	0,5 ... 0,6 Nm
	Section de conducteur, flexible	1 × (0,2 ... 4 mm <sup>2</sup> ) / 2 × (0,2 ... 2,5 mm <sup>2</sup> )
	Section de conducteur, rigide	1 × (0,2 ... 6 mm <sup>2</sup> ) / 2 × (0,2 ... 4 mm <sup>2</sup> )
	Section de conducteur avec embout de câblage à sertir sans isolation plastique	1 × (0,25 ... 2,5 mm <sup>2</sup> )
	Section de conducteur avec embout de câblage à sertir avec isolation plastique	1 × (0,25 ... 4 mm <sup>2</sup> )
	Section de conducteur avec embout de câblage à sertir double	1 × (0,5 ... 2,5 mm <sup>2</sup> )
	Longueur, broche de contact embout de câblage à sertir	≥ 10 mm
<b>Certificats et déclarations</b>	Déclaration de conformité CE	→ 2CDK505245D2701
<b>Conditions ambiantes</b>	Fonctionnement	-5 ... +45 °C
	Transport	-25 ... +70 °C
	Stockage	-25 ... +55 °C
	Humidité	≤ 95 %
	Condensation admissible	non
	Pression atmosphérique	≥ 80 kPa (correspond à la pression de l'air à 2 000 m d'altitude)

Tab. 18: Caractéristiques techniques générales

### 3.8.4.2 Sorties – Relais 16 A - 20 A (charge C)







<b>Valeurs nominales</b>	Nombre de sorties	12
	Tension nominale $U_n$	230 V CA
	Courant nominal $I_n$ (par sortie)	16/20 A
	Fréquence nominale	50/60 Hz
	Type de relais	bistable
<b>Courants de commutation</b>	Utilisation AC-1 ( $\cos \varphi = 0,8$ )	$\leq 20$ A
	Utilisation AC-3 ( $\cos \varphi = 0,45$ )	$\leq 16$ A
	Charge de tubes fluorescents AX	$\leq 20$ AX
	Courant de commutation à 12 V CA	$\geq 0,1$ A
	Courant de commutation à 24 V CA	$\geq 0,1$ A
	Courant de commutation à 24 V CC (charge ohmique)	$\leq 20$ A
<b>Durée de vie</b>	Durée de vie mécanique	$\geq 10^6$ commutations
	Utilisation AC-1 ( $\cos \varphi = 0,8$ )	$\geq 10^5$ commutations
	Utilisation AC-3 ( $\cos \varphi = 0,45$ )	$\geq 3 \times 10^4$ commutations
	Utilisation AC-5a ( $\cos \varphi = 0,45$ )	$\geq 3 \times 10^4$ commutations
<b>Commutations</b>	Commutations par minute lorsqu'un relais est actionné	$\leq 60$
	Commutations par minute lorsque tous les relais sont actionnés	$\leq 5$
<b>Courant d'appel</b>	Courant d'appel $I_{peak}$ (150 $\mu$ s)	$\leq 600$ A
	Courant d'appel $I_{peak}$ (250 $\mu$ s)	$\leq 480$ A
	Courant d'appel $I_{peak}$ (600 $\mu$ s)	$\leq 300$ A

Tab. 19: Sorties – Relais 16 A – 20 A (charge C)

#### **i** Remarque

Le courant d'appel  $I_{peak}$  est le courant de charge typique d'un ballast électronique qui est observé lors de la commutation. Le courant d'appel  $I_{peak}$  permet de calculer le nombre maximal de ballasts électroniques commutables à la sortie commutation → [Calcul des ballasts électroniques, Page 145.](#)

#### 3.8.4.2.1 Tableau des charges

Type de lampe	Symbole	Charge de lampe max.
Lampes à incandescence		3 680 W
Tubes fluorescents sans compensation		3 680 W
Tubes fluorescents avec compensation parallèle		2 500 W
Tubes fluorescents, commutation DUO		3 680 W
Lampes halogènes BT, transformateur inductif		2 000 W
Lampes halogènes BT, transformateur électronique		2 500 W
Lampes halogènes BT 230 V		3 680 W
Lampes fluocompactes sans compensation		3 680 W
Lampes fluocompactes avec compensation parallèle		3 000 W
Lampes à vapeur de mercure sans compensation		3 680 W
Lampes à vapeur de mercure avec compensation parallèle		3 000 W
Lampes LED		650 W
Puissance nominale moteur		3 680 W

Tab. 23: Charges de lampe

#### 3.8.4.3 Type d'appareil

Type d'appareil	Module de commutation	SA/S 12.16.5.2
	Application	Commutation charge C 12 sorties 16 A / ... ... = numéro de la version actuelle de l'application
	Nombre max. d'objets de communication	286
	Nombre max. d'adresses de groupe	1000
	Nombre max. d'affectations	1000

Tab. 20: Type d'appareil

**i Remarque**

Tenir compte des informations relatives à l'application indiquées sur le site Internet  
→ [www.abb.com/knx](http://www.abb.com/knx).

**i Remarque**

L'appareil prend en charge la fonction de fermeture d'un appareil KNX dans ETS. Lorsqu'un code BAU a été attribué, l'appareil ne peut être lu et programmé qu'avec le code BAU.

## 4 Fonction

### 4.1 Fonctions de l'appareil

Les appareils sont équipés de relais de commutation indépendants les uns des autres qui permettent d'exécuter les fonctions suivantes :

- Commutation de charges électriques avec courants d'appel élevés dans des réseaux électriques monophasés ou triphasés

Une commande des sorties sur place est possible grâce à la manette de commande.

### 4.2 Fonctions logicielles

#### 4.2.1 Aperçu des fonctions

	SA/S 2.16.5.2 SA/S 4.16.5.2 SA/S 8.16.5.2 SA/S 12.16.5.2
Type des sorties	Module de commutation
Commande manuelle	X
Verrouiller commande manuelle	
<b>Fonction Commutation</b>	X
Éclairage escalier	X
Avertissement éclairage escalier	X
Tempo. à l'enclenchement et au déclenchement	X
Clignotement	X
Contact à fermeture/contact à ouverture	X
<b>Fonction Store</b>	
Volet roulant	
Store	
Contrôle automatique protection contre le soleil	
Pause à l'inversion de sens	
Course de référence	
<b>Fonction Déconnexion de charge</b>	X
<b>Fonction Énergie</b>	
Mesure de courant	
Calcul de puissance	
Consommation d'énergie	
Surveillance de la charge	
<b>Fonction Scène</b>	X
<b>Fonction Seuil</b>	X
<b>Fonction Logique</b>	X
<b>Fonction forçage/Verrouillage</b>	X
<b>Sécurité</b>	X
<b>Alarmes météo</b>	
<b>Fonctions spéciales</b>	X
Surveillance du contact	
Comportement en cas de coupure/au retour de la tension du bus	X
Message d'état	X
i-bus® Tool	X

Tab. 21: Aperçu des fonctions

#### **i** Remarque

L'interface avec l'i-bus® Tool n'est pas disponible pour les applications V1.0 et V1.1 et ne sera implémentée que dans la prochaine version.

## 4.2.2 Schéma des fonctions du module de commutation

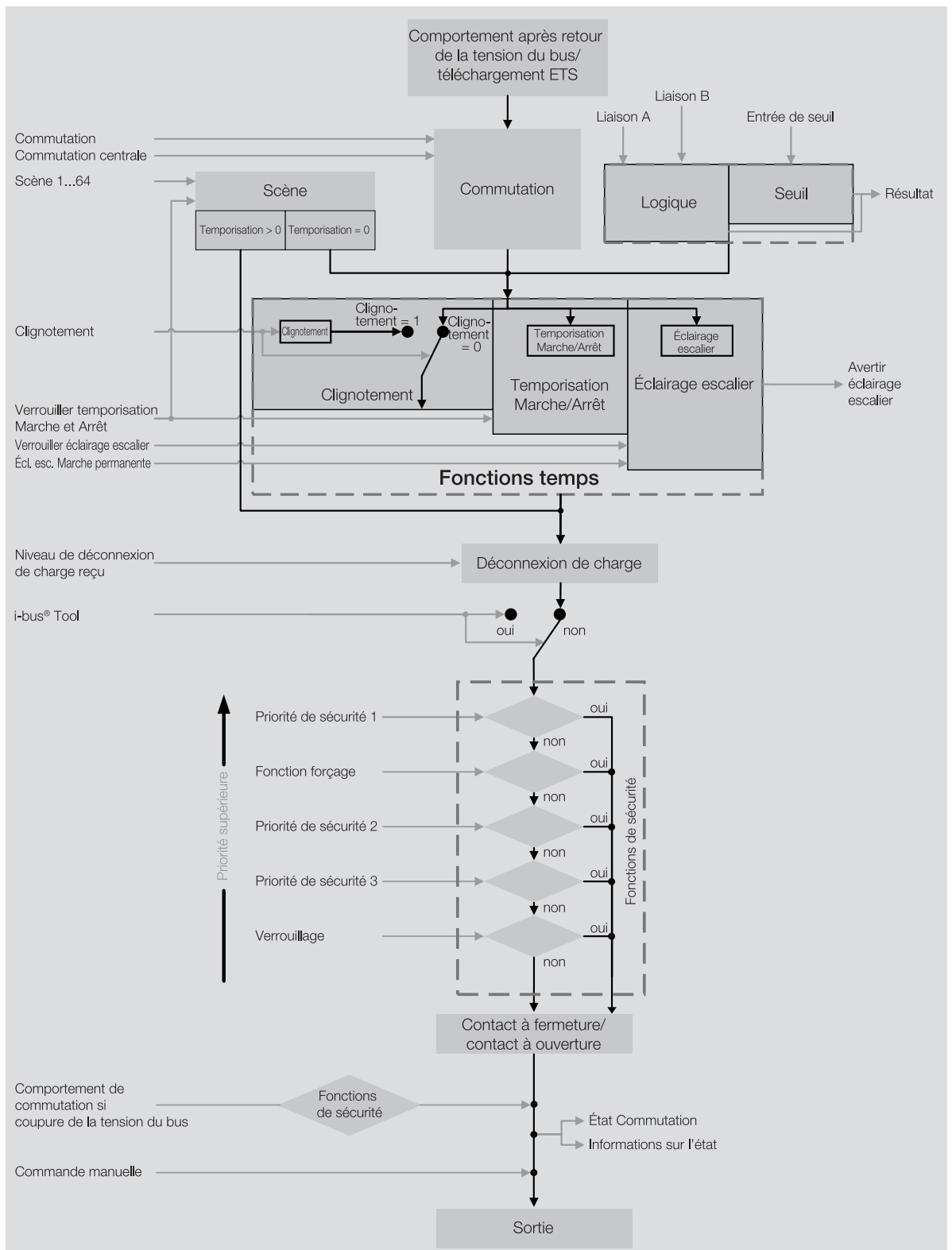

Fig. 13: Schéma des fonctions du module de commutation

**Remarque**

L'interface avec l'i-bus® Tool n'est pas disponible pour les applications V1.0 et V1.1 et ne sera implémentée que dans la prochaine version.



## 4.2.3 Fonctions de sécurité

### 4.2.3.1 Fonctions de sécurité du module de commutation

#### 4.2.3.1.1 Priorité des fonctions de sécurité

Les fonctions de sécurité *Priorité de sécurité x*, *Verrouillage* et *Fonction forçage* sont prioritaires sur toutes les autres fonctions. Lorsque l'une de ces fonctions de sécurité est activée, la commande de la sortie correspondante est verrouillée.

L'ordre de priorité des fonctions de sécurité ne peut pas être modifié → [Priorités du module de commutation, Page 143](#).

#### 4.2.3.1.2 Priorité de sécurité

Cette fonction de sécurité est paramétrée dans la fenêtre de paramétrage suivante :

- Fenêtre de paramétrage [Sécurité](#)

La fonction de sécurité *Priorité de sécurité* peut être utilisée pour protéger les charges électriques sur la sortie commutation ou effectuer une commutation en fonction des conditions.

Les sorties du module de commutation sont dotées de trois priorités de sécurité dont l'ordre de priorité est différent. Pour chaque sortie, vous pouvez définir librement si l'appareil réagit aux priorités de sécurité et à laquelle. La position du contact de relais peut également être déterminée pour chaque sortie en cas d'activation d'une priorité de sécurité et de levée d'une priorité de sécurité.

Chaque priorité de sécurité dispose de son propre objet de communication. L'objet de communication et la fonction de sécurité correspondante sont déverrouillés dans le paramètre [Déverrouiller objet de communication "Priorité de sécurité x"](#). La priorité de sécurité x est active :

- Si l'objet de communication *Priorité de sécurité x* reçoit un télégramme de valeur 1.
- Si l'objet de communication *Priorité de sécurité x* ne reçoit aucun télégramme dans le temps défini dans le paramètre [Surveillance cyclique](#) → [Surveillance cyclique, Page 148](#).

Lorsque la priorité de sécurité est activée, le relais prend la position de contact définie dans le paramètre [Comportement de commutation pour priorité de sécurité x](#) et la commande est verrouillée.

Lorsque la priorité de sécurité correspondante est levée, le relais prend la position de contact définie dans le paramètre [Comportement de commutation après levée du verrouillage, de la fonction forçage et de la priorité de sécurité](#) et la commande est verrouillée.

#### Remarque

Si une priorité de sécurité est active, la commande de la sortie via des objets de communication et l'i-bus® Tool sont verrouillés.

Les fonctions de sécurité de priorité plus élevée continuent d'être exécutées → [Schéma des fonctions du module de commutation, Page 40](#).

#### 4.2.3.1.3 Verrouillage

Cette fonction de sécurité est paramétrée dans la fenêtre de paramétrage suivante :

- Fenêtre de paramétrage [Sécurité](#)

La fonction de sécurité *Verrouillage* permet de verrouiller la sortie via l'objet de communication *Verrouillage* [module de commutation]. Le relais prend la position de contact définie dans le paramètre [Comportement de commutation en cas de verrouillage](#) et la commande est verrouillée.

Lors de la levée du verrouillage, le relais prend la position de contact définie dans le paramètre *Comportement de commutation après levée du verrouillage, de la fonction forçage et de la priorité de sécurité* et la commande est déverrouillée.

#### **i** Remarque

Si la fonction de sécurité est active, la commande de la sortie via des objets de communication et l'i-bus® Tool sont verrouillés.

Les fonctions de sécurité de priorité plus élevée continuent d'être exécutées → [Schéma des fonctions du module de commutation, Page 40](#).

#### 4.2.3.1.4

### Fonction forçage

Cette fonction de sécurité est paramétrée dans la fenêtre de paramétrage suivante :

- Fenêtre de paramétrage *Sécurité*

La fonction de sécurité *Fonction forçage* permet de mettre les sorties de l'appareil dans un état défini et de les verrouiller.

La fonction forçage 1 bit permet de paramétrer un état qui sera appliqué lors de l'activation de la fonction forçage. Il est en outre possible de définir si l'activation doit se produire suite à la valeur 1 ou à la valeur 0.

La fonction forçage 2 bits permet de prescrire deux états qui seront appliqués lors de l'activation de la fonction forçage. Le premier bit active/désactive la fonction forçage. Le deuxième bit règle l'état défini.

Bit 1	Bit 0	État de la fonction forçage
0	0	Fonction forçage désactivée
0	1	Fonction forçage désactivée
1	0	Fonction forçage activée, état Arrêt
1	1	Fonction forçage activée, état Marche

Tab. 22: Codage de la fonction forçage 2 bits

La fonction de sécurité *Fonction forçage* est activée dans le paramètre *Fonction forçage (1 bit/2 bits) [module de commutation]*.

Lorsque la fonction forçage est activée, la position du contact de relais est déterminée dans le paramètre *Comportement de commutation en cas de fonction forçage*.

En cas de levée de la fonction forçage, la position du contact de relais est déterminée dans le paramètre *Comportement de commutation après levée du verrouillage, de la fonction forçage et de la priorité de sécurité*.

#### **Exemple**

La fonction de sécurité *Fonction forçage* permet d'allumer tous les éclairages pendant une alarme incendie et de les protéger contre toute extinction.

#### **i** Remarque

Si la fonction de sécurité est active, la commande de la sortie via des objets de communication et l'i-bus® Tool sont verrouillés.

Les fonctions de sécurité de priorité plus élevée continuent d'être exécutées → [Schéma des fonctions du module de commutation, Page 40](#).

## 4.2.4

### Fonction Logique

Cette fonction est paramétrée dans la fenêtre de paramétrage suivante :

- Fenêtre de paramétrage *Logique/seuil* \ Fenêtre de paramétrage *Logique/Seuil x*

Les fonctions *Logique* et *Seuil* peuvent être utilisées indépendamment des autres fonctions.

La fonction *Logique* permet aux liaisons logiques suivantes d'influencer le comportement d'une sortie :

- ET
- OU
- OU exclusif
- PORTE
- Inverseur 1 bit

Les fonctions logiques ET, OU, OU exclusif et PORTE disposent chacune de deux objets de communication d'entrée (*Liaison A*, *Liaison B*) et d'un objet de communication de résultat (*État Résultat [logique]*).

L'inverseur 1 bit dispose d'un objet de communication d'entrée (*Liaison A*) et d'un objet de communication de résultat (*État Résultat [logique]*).

Le résultat peut être relié en interne à une sortie quelconque dans le paramètre *La sortie réagit à* ou édité sur l'objet de communication *État Résultat [logique]*.

Lorsque le résultat est relié en interne à une sortie, il vaut également pour les appels de scène ou les commandes de commutation → [Schéma des fonctions du module de commutation, Page 40](#).

Le comportement d'envoi de l'objet de communication *État Résultat [logique]* est déterminé dans le paramètre *Envoyer valeur objet de communication "État Résultat"*. Lors de la réception d'une valeur, le résultat est actualisé en interne sur l'un des deux objets de communication d'entrée.

Il dépend de la fonction logique sélectionnée et des valeurs dans les objets de communication d'entrée correspondants. Le tableau suivant présente le comportement des fonctions logiques :

Fonction logique	Liaison A	Liaison B	Résultat	Description
ET	0	0	0	Le résultat est 1 lorsque les deux valeurs d'entrée sont 1.
	0	1	0	
	1	0	0	
	1	1	1	
OU	0	0	0	Le résultat est 1 lorsqu'au moins l'une des valeurs d'entrée est 1.
	0	1	1	
	1	0	1	
	1	1	1	
OU exclusif	0	0	0	Le résultat est 1 lorsque les valeurs d'entrée sont différentes.
	0	1	1	
	1	0	1	
	1	1	0	
PORTE	verrouillé(e)	0	-	La valeur d'entrée (liaison B) n'est traitée que si la PORTE est ouverte. Lorsque la PORTE est verrouillée, la valeur est ignorée.
	Ouverte	0	0	
	verrouillé(e)	1	-	
	Ouverte	1	1	
Inverseur 1 bit	0	-	1	La valeur d'entrée (liaison A) est inversée.
	1	-	0	

Tab. 23: Résultats des fonctions logiques

Si une valeur est reçue sur l'un des deux objets de communication d'entrée *Liaison A* ou *Liaison B*, le résultat est calculé à nouveau.

## 4.2.5

### Fonction Seuil

Cette fonction est paramétrée dans la fenêtre de paramétrage suivante :

- Fenêtre de paramétrage *Logique/seuil* \ Fenêtre de paramétrage *Logique/Seuil x*

Les fonctions *Logique* et *Seuil* peuvent être utilisées indépendamment des autres fonctions.

La fonction *Seuil* permet de comparer la valeur reçue en entrée de seuil aux seuils définis dans les paramètres *Seuil supérieur* et *seuil inférieur*.

Une durée minimale en cas de dépassement et de sous-dépassement des seuils peut être définie dans les paramètres suivants :

- *Durée minimale du dépassement*
- *Durée minimale du passage sous seuil*
- *Durée de rétention minimale entre les seuils*

L'un des objets de communication suivants sert d'entrée de seuil, selon le réglage dans le paramètre *Type de point de données objet de communication "Entrée de seuil"* :

- *Entrée de seuil* (DPT 5.001)
- *Entrée de seuil* (DPT 5.010)
- *Entrée de seuil* (DPT 7.001)
- *Entrée de seuil* (DPT 9.001)
- *Entrée de seuil* (DPT 9.004)

Selon que la valeur d'entrée de seuil est supérieure ou inférieure aux seuils, un résultat peut être déterminé dans les paramètres suivants :

- *Résultat si dépassement du seuil supérieur*
- *Résultat si passage sous le seuil inférieur*

Le résultat peut être relié en interne à une sortie quelconque dans le paramètre *La sortie réagit à* ou édité sur l'objet de communication *État Résultat [seuil]*.

Lorsque le résultat est relié en interne à une sortie, il vaut également pour les appels de scène ou les commandes de commutation → *Schéma des fonctions du module de commutation, Page 40*.

Le paramètre *Surveiller la zone entre les seuils* permet de déterminer si la zone entre le seuil supérieur et le seuil inférieur est surveillée et si une évaluation est éditée sur l'objet de communication *État Valeur d'entrée entre les seuils*.

Le comportement d'envoi des objets de communication *État Résultat [seuil]* et *État Valeur d'entrée entre les seuils* est déterminé dans le paramètre *Envoyer valeurs objets de communication "État Résultat" et "État Valeur d'entrée entre les seuils"*. Le résultat est actualisé en interne lors de la réception d'une valeur en entrée de seuil.

Les seuils définis dans l'ETS peuvent être modifiés via le bus (ABB i-bus® KNX). Le réglage est effectué dans les paramètres suivants :

- *Modifier les seuils via objets de communication*
- *Modifier les seuils via l'i-bus® Tool*

Les seuils modifiés sont reçus sur les objets de communication suivants via le bus (ABB i-bus® KNX), selon le réglage dans le paramètre *Type de point de données objet de communication "Entrée de seuil"* :

- *Modifier seuil supérieur* (DPT 5.001)
- *Modifier seuil supérieur* (DPT 5.010)
- *Modifier seuil supérieur* (DPT 7.001)
- *Modifier seuil supérieur* (DPT 9.001)
- *Modifier seuil supérieur* (DPT 9.004)
- *Modifier seuil inférieur* (DPT 5.001)
- *Modifier seuil inférieur* (DPT 5.010)
- *Modifier seuil inférieur* (DPT 7.001)
- *Modifier seuil inférieur* (DPT 9.001)
- *Modifier seuil inférieur* (DPT 9.004)

Le paramètre *Remplacer seuils si téléchargement* permet de déterminer si les seuils modifiés via le bus (ABB i-bus® KNX) sont écrasés par les seuils définis dans l'ETS lors d'un téléchargement de l'application.

## 4.2.6 Fonction Déconnexion de charge

Cette fonction est paramétrée dans la fenêtre de paramétrage suivante :

- Fenêtre de paramétrage *Module de commutation X* \ Fenêtre de paramétrage *Déconnexion de charge*

La fonction *Déconnexion de charge* permet à un maître de commande de charge (par ex. Energie Analyser QA/S, actionneur énergétique SE/S) de gérer efficacement une installation électrique sur le plan énergétique. En cas de dépassement d'une limite de charge définie, le maître de commande de charge envoie des commandes de commutation sous forme de niveaux de déconnexion de charge au bus (ABB i-bus® KNX). Les appareils esclaves reçoivent les niveaux de déconnexion de charge et réagissent en fonction du paramétrage.

Le niveau de déconnexion de charge peut être déterminé individuellement pour chaque canal dans les appareils esclaves.

La fonctionnalité est décrite comme maître à l'aide du QA/S dans l'exemple suivant :

**Remarque**

Le QA/S (maître) traite 8 niveaux de déconnexion de charge dans cet exemple. Le nombre de niveaux de déconnexion de charge entre maître et esclave doit correspondre.

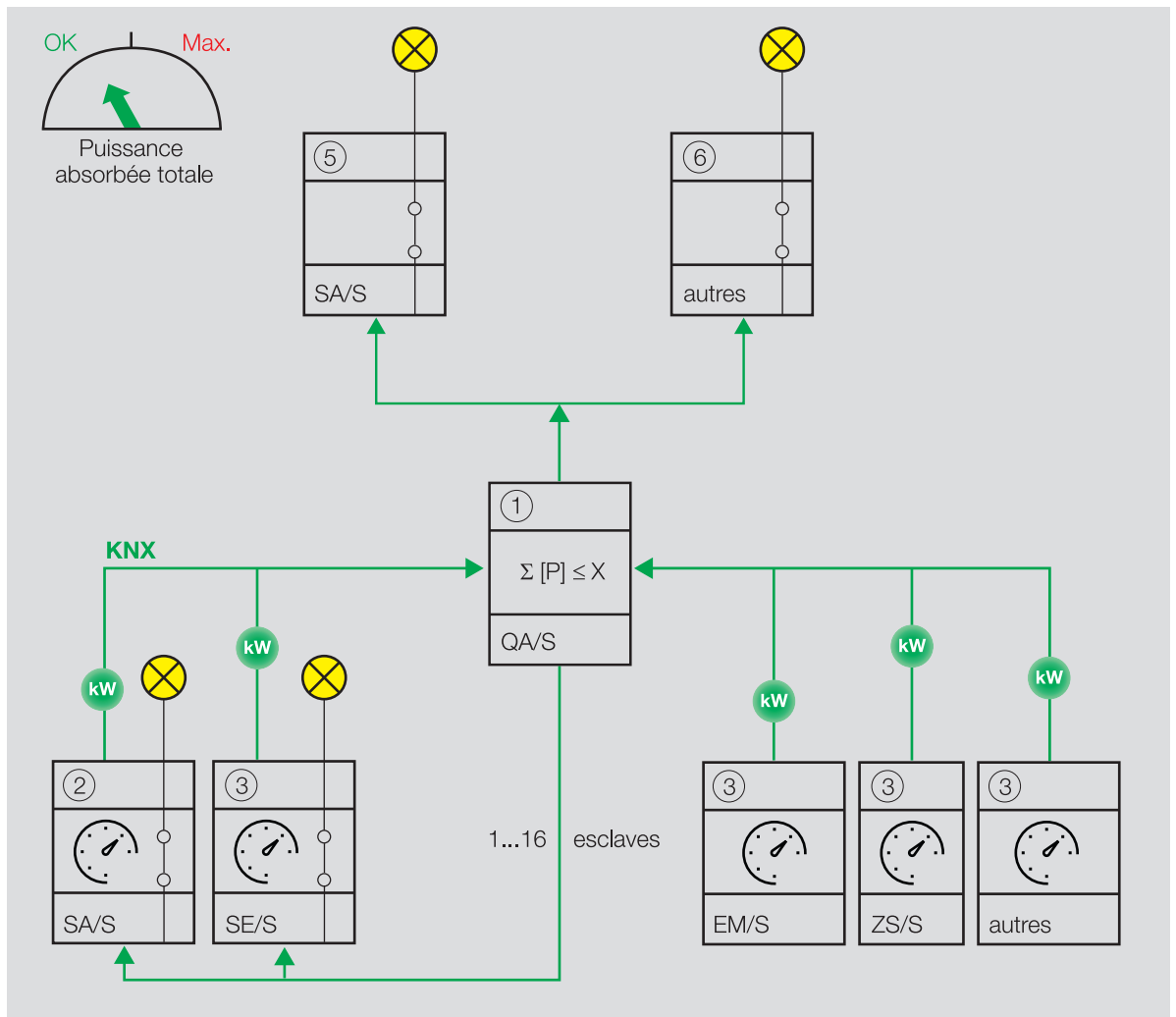

Fig. 14: Le maître reçoit des valeurs de puissance.

Le QA/S (maître) (1) reçoit des valeurs de puissance de jusqu'à 16 esclaves (par ex. SA/S X.16.6.2 (2) ou compteurs d'énergie tels que SE/S, EM/S, ZS/S (3)). Même les appareils (5) (6) qui n'envoient aucune valeur directe de consommation d'énergie peuvent être intégrés dans la fonction *Déconnexion de charge* via un compteur d'énergie (par ex. ZS/S (3)).

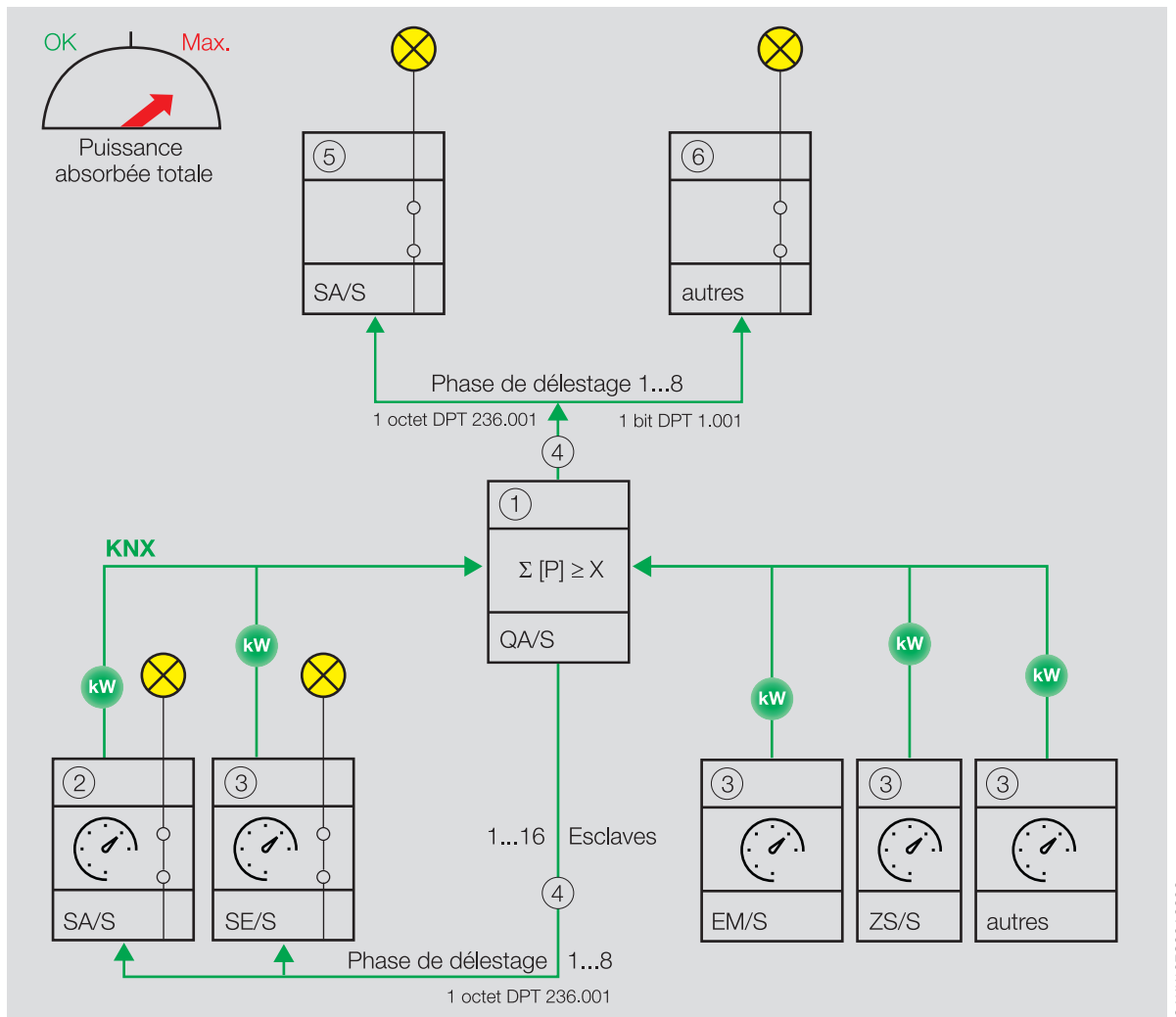

Fig. 15: Le maître ajoute les valeurs de puissance reçues.

Le maître ajoute les valeurs de puissance reçues et calcule la puissance absorbée totale. Si la puissance absorbée totale dépasse la limite de charge définie, le maître envoie des niveaux de déconnexion de charge (4) au bus (ABB i-bus® KNX).

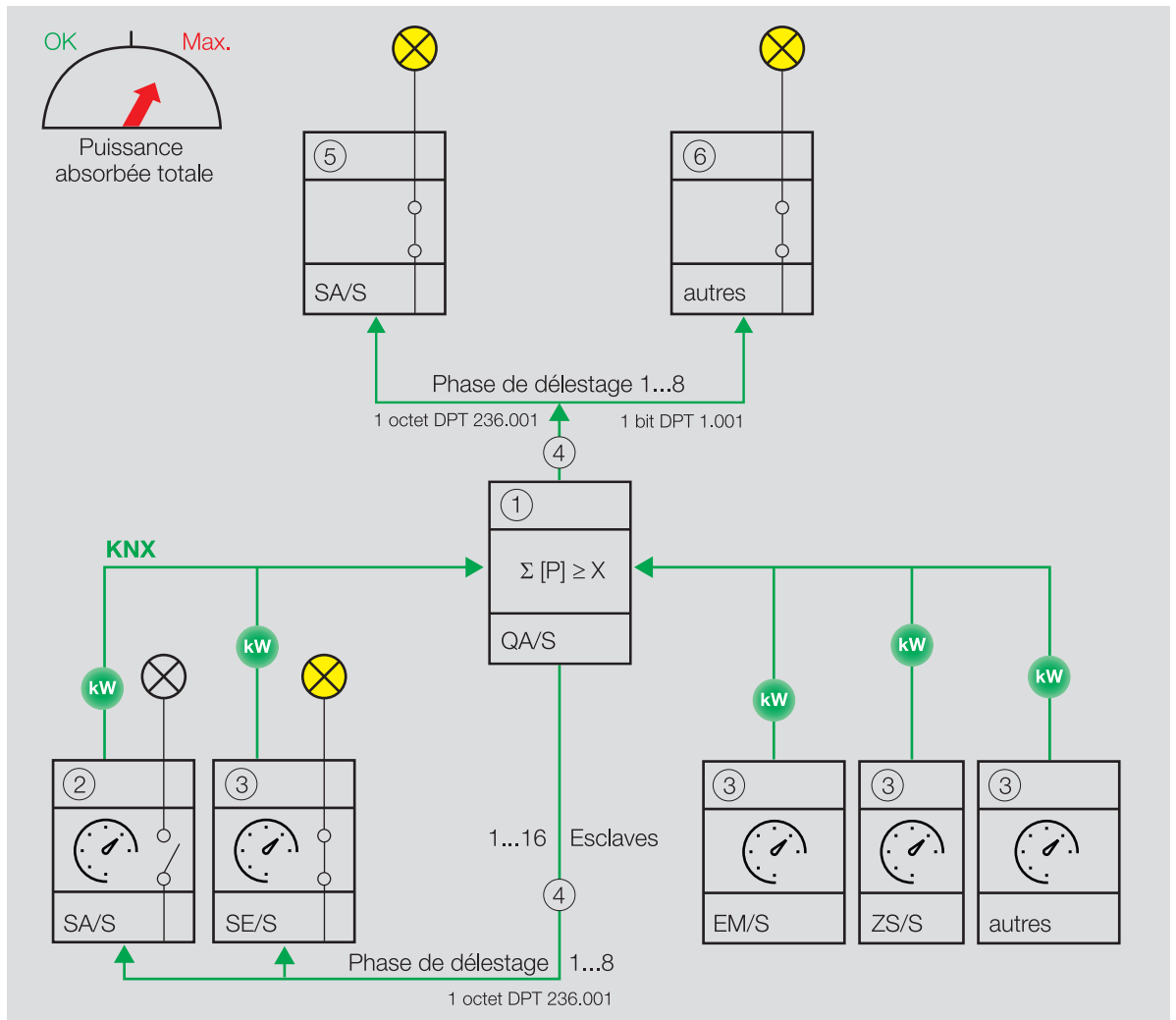

Fig. 16: Les esclaves reçoivent les niveaux de déconnexion de charge.

Les esclaves reçoivent les niveaux de déconnexion de charge et commutent tous les canaux qui sont affectés à ce niveau de déconnexion de charge, conformément au comportement défini dans le paramètre *Comportement de commutation si activation du niveau de déconnexion de charge*.

**Remarque**

Intégration d'autres appareils dans la déconnexion de charge → Manuels produit correspondants.

**Remarque**

- Tous les modules de commutation ABB (5) (Combi, Standard et Professional) sont dotés de la fonction *Déconnexion de charge*, y compris l'objet de communication *Niveau de déconnexion de charge reçu* (DPT 236.001).
- D'autres appareils exempts de l'objet de communication *Niveau de déconnexion de charge reçu* (DPT 236.001) peuvent être intégrés à la fonction *Déconnexion de charge* avec les objets de communication "Envoyer phase de déconnexion de charge X" (DPT 1.001) du QA/S Energie Analyzer.

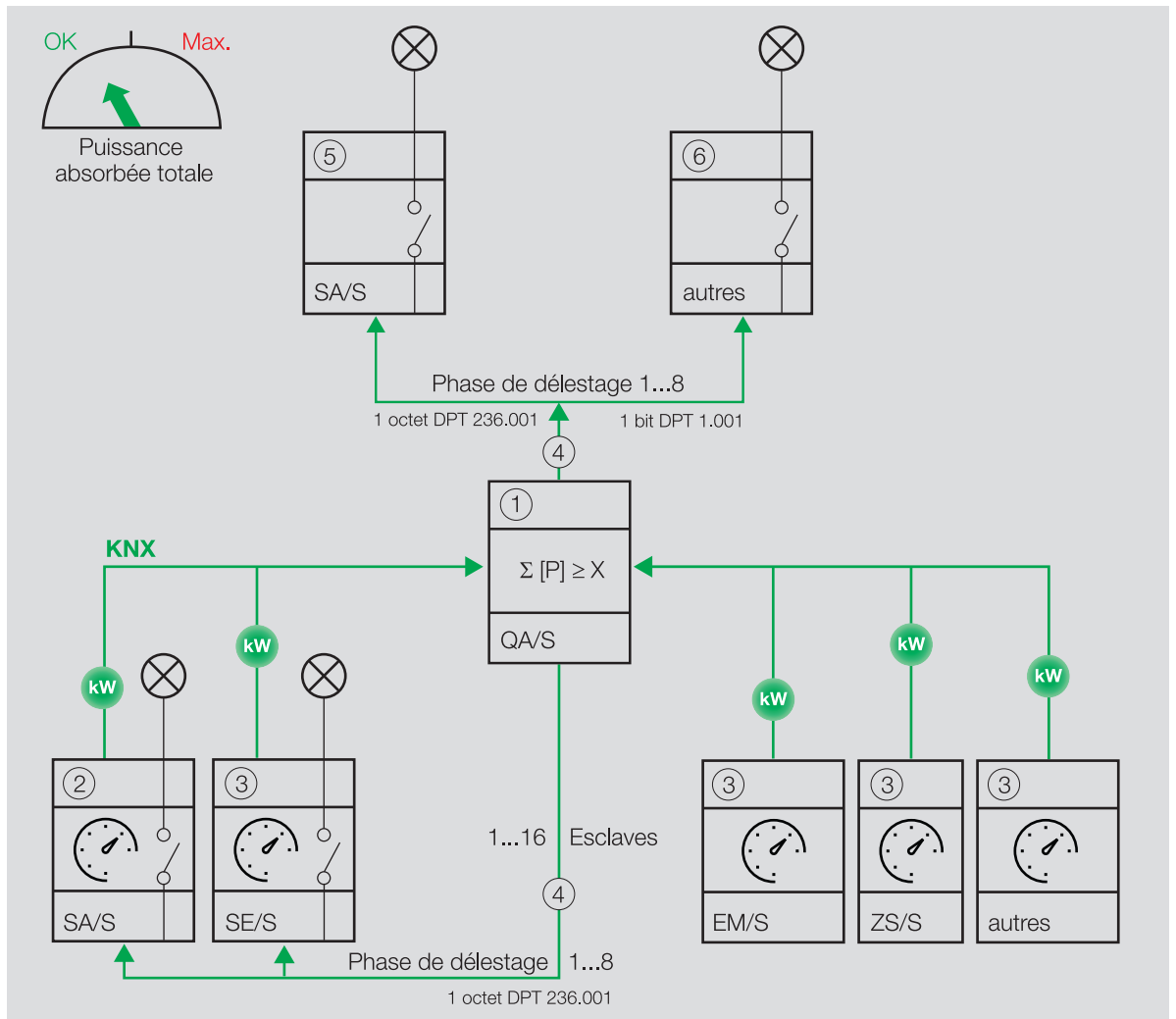

Fig. 17: Le maître augmente le niveau de déconnexion de charge.

Le maître augmente le niveau de déconnexion de charge jusqu'à ce que la puissance absorbée totale descende en dessous de la limite de charge.

**i Remarque**

Intégration d'autres appareils dans la déconnexion de charge → Manuels produit correspondants.



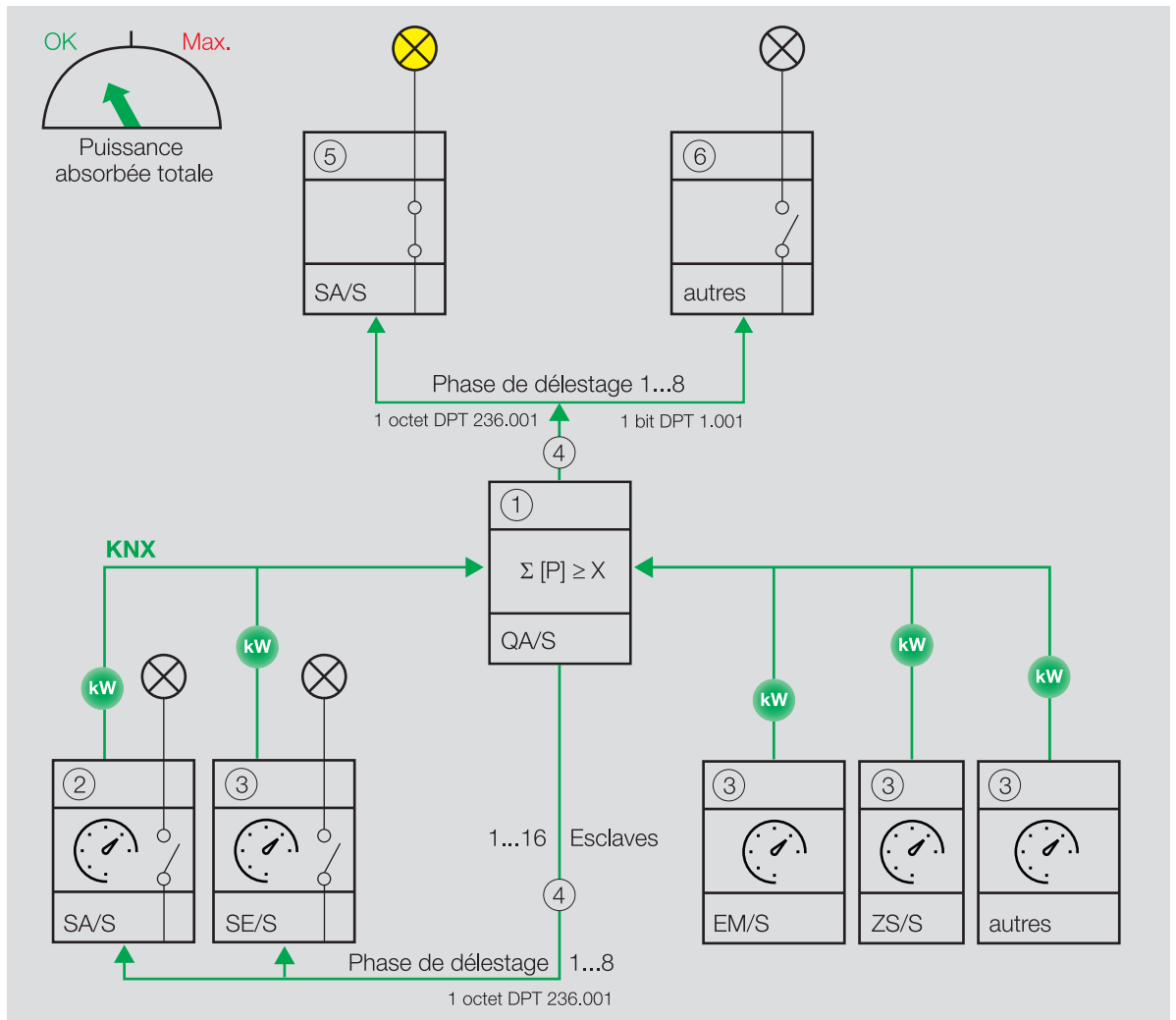

Fig. 18: Le maître diminue le niveau de déconnexion de charge.

Une fois la puissance absorbée totale inférieure à la limite de charge, le maître (1) diminue le niveau de déconnexion de charge et envoie cette information aux esclaves via le bus (ABB i-bus® KNX). Les canaux réagissent en fonction du réglage dans le paramètre *Comportement de commutation si levée du niveau de déconnexion de charge*.

Le niveau de déconnexion de charge du canal est déterminé dans le paramètre *Niveau de déconnexion de charge*.

Le niveau de déconnexion de charge défini dans l'ETS peut être modifié via le bus (ABB i-bus® KNX). Le réglage est effectué dans les paramètres suivants :

- *Modifier niveau de déconnexion de charge via objet de communication*
- *Modifier le niveau de déconnexion de charge via l'i-bus® Tool*

Le niveau de déconnexion de charge modifié est reçu sur l'objet de communication *Régler niveau de déconnexion de charge* via le bus (ABB i-bus® KNX).

Le paramètre *Remplacer niveau de déconnexion de charge si téléchargement* permet de déterminer si le niveau de déconnexion de charge modifié via le bus (ABB i-bus® KNX) est écrasé par le niveau de déconnexion de charge défini dans l'ETS lors d'un téléchargement de l'application.

## 4.2.7 Fonction Scènes

Cette fonction est paramétrée dans la fenêtre de paramétrage suivante :

- Fenêtre de paramétrage [Module de commutation X](#) \ Fenêtre de paramétrage [Affectations de scènes \[module de commutation\]](#)

La fonction *Scènes* permet de créer et de déverrouiller des scènes, de les affecter à la sortie et d'intégrer d'autres appareils KNX dans une scène. Pour ce faire, tous les appareils intégrés doivent être paramétrés avec le même numéro de scène et l'appel doit avoir lieu via la même adresse de groupe.

Les paramètres suivants permettent de créer et de verrouiller jusqu'à 16 scènes et de les affecter à la sortie :

- [Déverrouiller affectation de scène x \[module de commutation\]](#)

Le paramètre [Numéro de scène](#) permet d'attribuer un numéro individuel (entre 1 et 64) à chaque scène.

Le comportement de la sortie en cas d'appel de scène est déterminé dans le paramètre [Comportement en cas d'appel d'une scène](#).

Le paramètre [Temporisation](#) permet de déterminer avec quelle temporisation la scène est exécutée après l'appel de scène.

### Remarque

Si une temporisation est utilisée pour l'appel de scène (→ paramètre [Temporisation](#)), la sortie ne réagira pas aux fonctions [Éclairage escalier](#) et [Tempo. à l'enclenchement et au déclenchement](#) → [Schéma des fonctions du module de commutation, Page 40](#).

### Appel de scène

L'appel de scène est effectué via les objets de communication suivants :

- [Scène 1 ... 64](#)  
Cet objet de communication central permet de recevoir un numéro de scène. Toutes les sorties ainsi que tous les appareils KNX associés exécutent les scènes affectées avec le numéro de scène correspondant. En fonction de la valeur du télégramme, les positions actuelles des contacts de relais de toutes les sorties ainsi que de tous les appareils KNX associés peuvent être enregistrées dans la scène. La position du contact d'un numéro de scène peut ainsi être modifiée.
- [Scène 1...64](#)  
Cet objet de communication permet de recevoir un numéro de scène. La sortie exécute toutes les scènes affectées avec le numéro de scène correspondant. En fonction de la valeur de télégramme, la position actuelle du contact de relais peut être enregistrée dans la scène. La position du contact d'un numéro de scène peut ainsi être modifiée.
- [Appeler affectation de scène x](#)  
Ces objets de communication 1 bit permettent d'appeler l'affectation de scène x (x = 1 ... 4) de la sortie et d'exécuter le numéro de scène correspondant. Cet appel direct de scène n'est possible que pour les affectations de scènes 1 ... 4.

### 4.2.7.1 Configuration d'un télégramme de scène à 1 octet

Un télégramme de scène à 1 octet contient le numéro de scène (1 ... 64) ainsi que l'information indiquant si la scène doit être appelée ou enregistrée.

Valeur de télégramme :

- 0 ... 63 = Appeler la scène x (x = 1 ... 64)
- 128 ... 191 = Enregistrer la scène x (x = 1 ... 64)

Informations complémentaires → [Tableau des valeurs objet de communication "Scène 1 ... 64", Page 152](#).

## 4.2.8 Fonctions Temps

Trois fonctions Temps sont disponibles pour chaque sortie. Le paramètre [Déverrouiller fonction Temps](#) permet d'affecter l'une des fonctions Temps suivantes à chaque sortie :

- → [Fonction Éclairage escalier, Page 51](#)
- → [Fonction Tempo. à l'enclenchement et au déclenchement, Page 53](#)
- → [Fonction Clignotement, Page 54](#)

La fonction Temps sélectionnée est intégrée dans la chaîne de fonctions de la sortie.

Informations complémentaires → [Schéma des fonctions du module de commutation, Page 40.](#)

### 4.2.8.1 Fonction Éclairage escalier

Cette fonction est paramétrée dans la fenêtre de paramétrage suivante :

- [Éclairage escalier](#)

La fonction [Éclairage escalier](#) permet de commander automatiquement un éclairage (par ex. éclairage escalier) ou une application similaire.

#### Remarque

Si une temporisation est utilisée pour l'appel de scène (→ paramètre [Temporisation](#)), la sortie ne réagira pas aux fonctions [Éclairage escalier](#) et [Tempo. à l'enclenchement et au déclenchement](#) → [Schéma des fonctions du module de commutation, Page 40.](#)

La durée de commutation est définie dans le paramètre [Durée d'éclairage escalier](#).

En fonction de l'option définie dans le paramètre [Comportement de commutation éclairage escalier si valeur de télégramme 0/1](#), l'activation a lieu à la réception d'un télégramme avec la valeur 0 ou 1 sur l'un des objets de communication suivants :

- [Commutation](#)
- [Commutation](#) (central)
- [Scène 1...64](#)
- [Scène 1 ... 64](#) (central)
- [État Résultat \[logique\]](#)
- [État Résultat \[seuil\]](#)

Lorsque, dans le paramètre [Comportement de la sortie](#), le contact a été défini comme à fermeture, il est fermé lors de la réception d'une valeur d'activation et ouvert après expiration de la durée d'éclairage escalier.

Lorsque, dans le paramètre [Comportement de la sortie](#), le contact a été défini comme à ouverture, il est ouvert lors de la réception d'une valeur d'activation et fermé après expiration de la durée d'éclairage escalier.

La fonction [Éclairage escalier](#) peut avertir de la prochaine désactivation (→ Paramètre [Temps d'avertissement](#)). Le temps d'avertissement démarre après expiration de la durée d'éclairage escalier. Le type d'avertissement est déterminé dans le paramètre [Avertissement avant arrêt éclairage esc.](#)

- Via l'objet de communication [Avertir éclairage escalier](#) :  
L'objet de communication est commuté sur la valeur 1 au début du temps d'avertissement. L'objet de communication est commuté sur la valeur 0 après expiration du temps d'avertissement. L'objet de communication peut permettre de commuter un signal lumineux.
- Via la commutation rapide Marche-Arrêt :  
Pendant le temps d'avertissement, la sortie est brièvement désactivée puis activée à nouveau. Le paramètre [Nombre de passages Marche/Arrêt](#) permet de définir le nombre de passages Marche/Arrêt

pendant le temps d'avertissement. Le premier passage Marche/Arrêt a lieu au début du temps d'avertissement. D'autres passages Marche/Arrêt sont répartis uniformément pendant le temps d'avertissement restant.

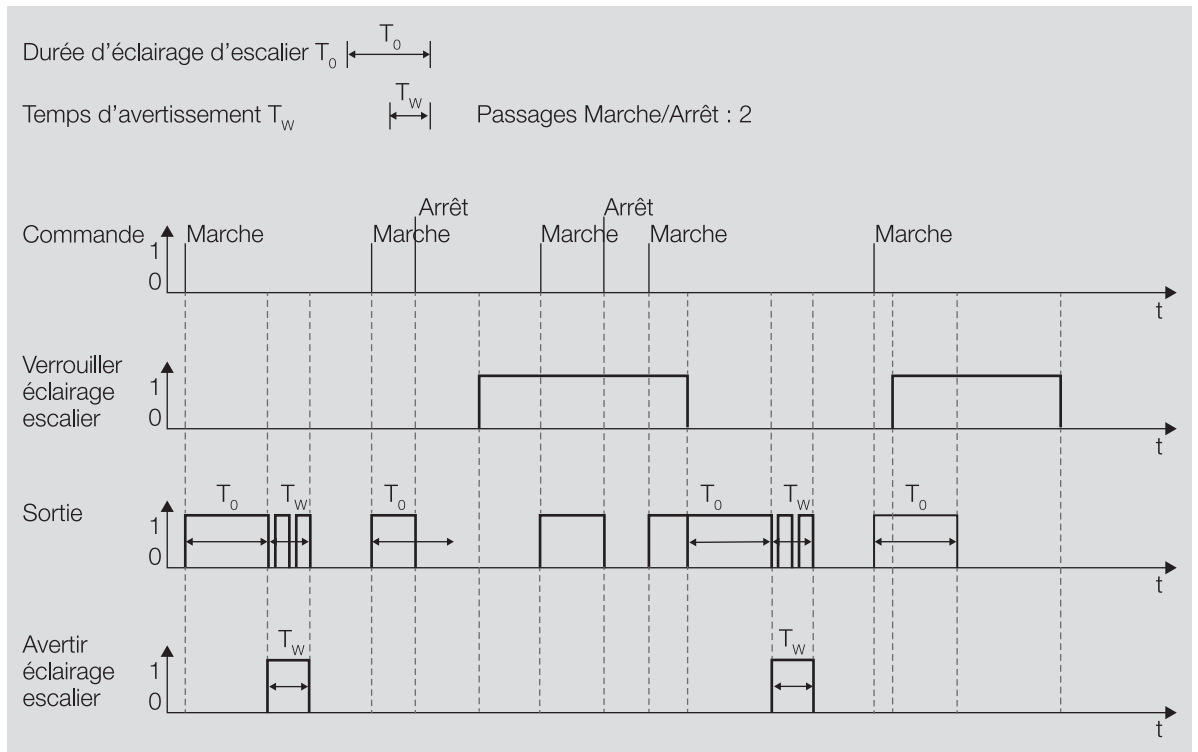

Fig. 19: Comportement Marche-Arrêt de la fonction Éclairage escalier

#### 4.2.8.1.1

### Prolonger la durée d'éclairage escalier (réarmer/pomper)

Lorsque l'option *oui* est sélectionnée dans le paramètre *Durée d'éclairage escalier redémarrable*, la durée d'éclairage escalier peut être redémarrée par remise en marche.

#### Réarmer

Lorsque l'option *Non, redémarrable uniquement* est sélectionnée dans le paramètre *Durée d'éclairage escalier prolongeable (Pompage)*, la durée d'éclairage escalier peut être redémarrée aussi souvent que souhaité par remise en marche.

#### Pomper

Lorsque l'une des options "jusqu'à x fois durée écl. escal." ( $x = 2 \dots 5$ ) est sélectionnée dans le paramètre *Durée d'éclairage escalier prolongeable (Pompage)*, la durée d'éclairage escalier peut être prolongée jusqu'à 5 fois au maximum. Si d'autres commandes d'activation sont reçues pendant la durée d'éclairage escalier ou le temps d'avertissement, la durée d'éclairage escalier est prolongée d'une autre durée d'éclairage escalier.

Le graphique suivant montre le comportement pour un prolongement de 5 fois la durée d'éclairage escalier :

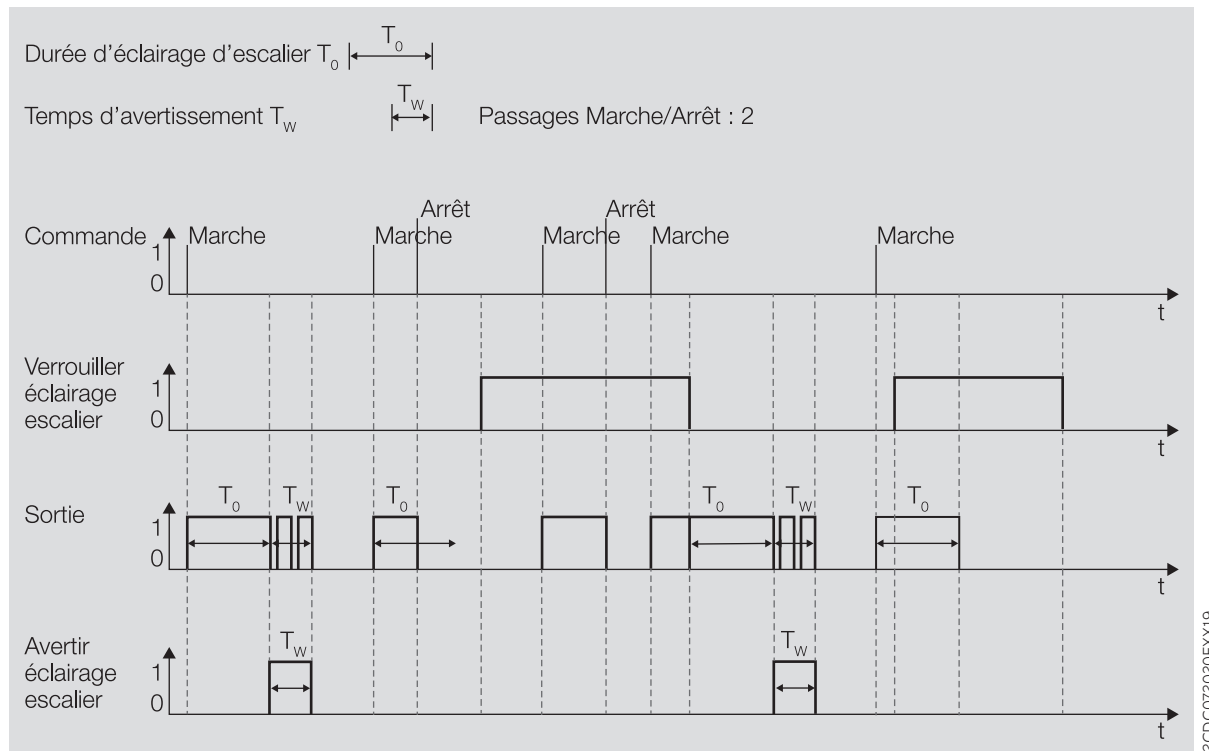

Fig. 20: Prolonger la durée d'éclairage escalier (réarmer/pomper)

#### 4.2.8.1.2 Verrouiller éclairage escalier

La fonction *Éclairage escalier* peut être verrouillée via l'objet de communication *Verrouiller éclairage escalier*. Lorsque la fonction *Éclairage escalier* est verrouillée, la commande d'activation est transmise sans fonction Temps dans la chaîne de fonctions (→ [Schéma des fonctions du module de commutation](#), Page 40) et la sortie se comporte en fonction de son paramétrage.

#### 4.2.8.1.3 Marche permanente

Lorsque la fonction *Éclairage escalier* est activée, la sortie peut être activée de manière permanente via l'objet de communication *Écl. esc. Marche permanente*. Lorsque le mode Marche permanente est activé, la sortie reste activée. Les autres fonctions continuent à être exécutées en arrière-plan sans toutefois pouvoir déclencher des commutations. Lorsque le mode Marche permanente est désactivé, la sortie réagit à l'objet de communication *Commutation*.

Le paramètre *Redémarrer durée d'éclairage escalier après marche permanente* permet de déterminer le comportement de l'éclairage après l'arrêt du mode Marche permanente.

Après un téléchargement ou au retour de la tension du bus, l'état du mode Marche permanente est restauré avant un téléchargement ou une coupure de la tension du bus.

#### 4.2.8.2 Fonction Tempo. à l'enclenchement et au déclenchement

Cette fonction est paramétrée dans la fenêtre de paramétrage suivante :

- [Tempo. à l'enclenchement et au déclenchement](#)

La fonction *Tempo. à l'enclenchement et au déclenchement* permet de temporiser l'effet d'une commande de commutation reçue sur l'un des objets de communication suivants :

- [Commutation](#)
- [Commutation](#) (central)
- [Scène 1...64](#)
- [Scène 1 ... 64](#) (central)
- [État Résultat \[logique\]](#)
- [État Résultat \[seuil\]](#)

#### **i** Remarque

Si une temporisation est utilisée pour l'appel de scène (→ paramètre [Temporisation](#)), la sortie ne réagira pas aux fonctions [Éclairage escalier](#) et [Tempo. à l'enclenchement et au déclenchement](#) → [Schéma des fonctions du module de commutation, Page 40](#).

La durée de temporisation est définie dans les paramètres suivants :

- [Temporisation à l'enclenchement](#)
- [Temporisation au déclenchement](#)

Comportement de la temporisation à l'enclenchement :

- La durée de temporisation à l'enclenchement démarre après réception d'une commande de mise en marche (télégramme avec la valeur 1).
- Si une commande de mise en marche est reçue pendant la temporisation à l'enclenchement, la durée de temporisation à l'enclenchement redémarre.
- Si une commande d'arrêt est reçue pendant la temporisation à l'enclenchement, la mise en marche est rejetée.

Comportement de la temporisation au déclenchement :

- La durée de temporisation au déclenchement démarre après réception d'une commande d'arrêt (télégramme portant la valeur 0).
- Si une commande d'arrêt est reçue pendant la temporisation au déclenchement, la durée de temporisation au déclenchement redémarre.
- Si une commande de mise en marche est reçue pendant la temporisation au déclenchement, l'arrêt est rejeté.

#### **i** Remarque

L'ouverture ou la fermeture du relais de contact dépend du réglage effectué au paramètre [Comportement de la sortie](#).

### 4.2.8.3

#### Fonction Clignotement

Cette fonction est paramétrée dans la fenêtre de paramétrage suivante :

- [Clignotement](#)

La fonction [Clignotement](#) permet de commuter le contact de relais après réception d'une commande de mise en marche.

La commande de mise en marche a lieu via l'objet de communication [Clignotement](#). Chaque commande de mise en marche redémarre le cycle de clignotement.

Le paramètre [Clignotement quand objet de communication "Clignotement" égal à](#) permet de déterminer avec quelle valeur de télégramme un cycle de clignotement peut démarrer et s'arrêter prématurément.

Le nombre de cycles de clignotement et leur durée peuvent être définis dans les paramètres suivants :

- [Durée de marche](#)
- [Durée d'arrêt](#)
- [Nombre de cycles de clignotement](#)

Chaque cycle de clignotement commence avec l'état Marche. Le fait que le contact de relais soit ouvert ou fermé dépend du paramétrage de la sortie comme à ouverture ou à fermeture dans le paramètre [Comportement de la sortie](#).

Chaque cycle de clignotement se termine avec l'état Arrêt. Le paramètre [Comportement après clignotement](#) permet de déterminer la position du contact de relais après l'arrêt du cycle de clignotement.

Lorsque la fonction *Clignotement* est activée, la sortie ne réagit pas à d'autres commandes de commutation → [Schéma des fonctions du module de commutation, Page 40](#).

#### **i** Remarque

Si la fonction *Clignotement* est utilisée :

- Tenir compte de la durée de vie des luminaires.
- Tenir compte de la durée de vie des contacts de commutation → Caractéristiques techniques.

#### **i** Remarque

Chaque relais ne peut exécuter qu'un nombre limité de commutations par minute → Caractéristiques techniques. Si le nombre de commutations effectuées par minute est trop important, cela peut entraîner des retards de commutation.

## 4.3 Intégration dans l'i-bus® Tool

L'i-bus® Tool permet de lire les données de l'appareil raccordé. Il permet en outre de simuler des valeurs et de tester les fonctions suivantes :

- Fonction des entrées et sorties physiques

En l'absence de communication entre l'appareil et l'i-bus® Tool, les valeurs simulées ne peuvent pas être envoyées sur le bus.

Informations complémentaires → paramètre [Accès i-bus® Tool](#).

L'i-bus® Tool peut être téléchargé gratuitement sur le site Internet de l'entreprise ([www.abb.com/knx](http://www.abb.com/knx)).

#### **i** Remarque

L'interface avec l'i-bus® Tool n'est pas disponible pour les applications V1.0 et V1.1 et ne sera implémentée que dans la prochaine version.

## 4.4 États de fonctionnement spéciaux

Les paramètres de l'appareil permettent de définir le comportement de ce dernier en cas de coupure de la tension du bus, au retour de la tension du bus et après un téléchargement ETS.

### 4.4.1 Comportement si coupure de la tension du bus (CTB)

Le terme " coupure de la tension du bus " désigne la défaillance de la tension du bus, par ex. en raison d'une panne de courant.

Le comportement des sorties commutation peut être réglé dans la fenêtre de paramétrage [Réglages de base \[module de commutation\]](#) à l'aide du paramètre [Comportement de commutation si coupure de la tension du bus](#).

## 4.4.2 Comportement au retour de la tension du bus (RTB)

Le retour de la tension du bus désigne l'état observé au retour de la tension du bus. L'appareil redémarre au retour de la tension du bus.

Avant que l'appareil ne puisse effectuer une action, il faut attendre le temps réglé dans le paramètre *Temporisation d'émission et de commutation après retour de la tension du bus*.

Le comportement des sorties commutation peut être réglé dans la fenêtre de paramétrage *Réglages de base [module de commutation]* à l'aide du paramètre *Comportement après retour de la tension du bus*.

## 4.4.3 Comportement en cas de réinitialisation ETS

La réinitialisation ETS désigne la réinitialisation de l'appareil via ETS. En cas de réinitialisation ETS, l'application ETS redémarre dans l'appareil. La réinitialisation ETS peut être exécutée dans l'ETS au moyen de la fonction *Réinitialiser l'appareil* disponible sous l'option de menu Paramétrages.

En cas de réinitialisation ETS, l'appareil se comporte comme pour une coupure de la tension du bus.

Le comportement des sorties commutation peut être réglé dans la fenêtre de paramétrage *Réglages de base [module de commutation]* à l'aide du paramètre *Comportement de commutation si coupure de la tension du bus*.

## 4.4.4 Comportement en cas de téléchargement (TC)

Un téléchargement désigne le chargement dans l'appareil d'une application ETS modifiée ou mise à jour. L'appareil n'est pas opérationnel pendant un téléchargement.

### Comportement des sorties commutation :

Au début du téléchargement, la position des contacts du relais est verrouillée. Le comportement après le téléchargement peut être défini dans la fenêtre de paramétrage *Réglages de base [module de commutation]* à l'aide du paramètre *Comportement après téléchargement ETS*.

### Remarque

Après le téléchargement de l'application ou l'interruption d'un téléchargement, l'appareil n'est plus opérationnel.

- ▶ Relancer le téléchargement.



## 5 Montage et installation

### 5.1 Informations concernant le montage



#### **DANGER – Blessures graves dues à une tension de contact**

Un retour de tension provenant de divers conducteurs extérieurs peut générer des tensions de contact et provoquer de graves blessures.

- ▶ N'utiliser l'appareil que dans un boîtier fermé (coffret de distribution).
- ▶ Avant toute intervention sur le raccordement électrique, mettre hors tension tous les équipements de l'installation.

L'appareil peut être monté dans n'importe quelle position sur un rail 35 mm.

Le raccordement électrique des consommateurs s'effectue à l'aide de bornes à vis. Le raccordement au bus (ABB i-bus® KNX) est réalisé via la borne de raccordement du bus fournie. Les bornes sont identifiées sur le boîtier.

#### **i Remarque**

La consommation électrique maximale admissible d'une ligne KNX ne doit pas être dépassée.

- ▶ Veiller à dimensionner la ligne KNX correctement lors de la planification et de la mise en œuvre. Le courant maximal consommé par l'appareil est de 12 mA.

### 5.2 Montage sur rail

#### **i Remarque**

Le montage sur rail ne nécessite aucun outil supplémentaire.

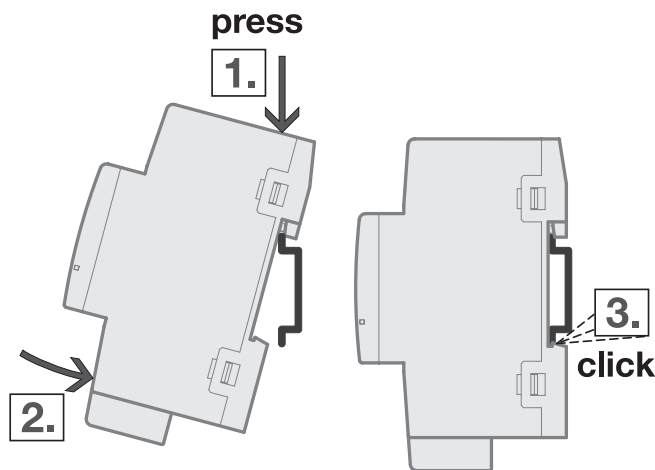

Fig. 21: Montage sur le rail

1. Placer le support pour rail sur le bord supérieur du rail et appuyer vers le bas.
2. Pousser la partie inférieure de l'appareil vers le rail jusqu'à ce que le support s'enclenche.  
⇒ L'appareil est monté sur le rail.
3. Relâcher la pression exercée sur le dessus du boîtier.

## 6 Mise en service

### 6.1 Conditions de mise en service

La mise en service de l'appareil nécessite un PC avec le programme ETS et une liaison avec le bus (ABB i-bus® KNX), par ex. via une interface KNX.

- Version ETS requise : 5.6 ou ultérieure
- Application spécifique au produit : installée

### 6.2 Aperçu de la mise en service

Après le premier raccordement de la tension de bus, les réglages d'usine suivants sont automatiquement paramétrés :

- Adresse physique de l'appareil : 15.15.255
- Application ETS : préchargée
- État des contacts relais : ouverts

L'appareil ne peut être programmé qu'avec l'ETS.

#### **i** Remarque

Si besoin, l'application ETS complète peut être à nouveau téléchargée. En cas de remplacement de l'application ou après le déchargement, les temps de téléchargement peuvent être plus longs.

### 6.3 Mise en service de l'appareil

1. Relier l'appareil au bus (ABB i-bus® KNX).
2. Enclencher la tension du bus.
  - ⇒ Tous les contacts relais sont ouverts.
3. Enclencher la tension d'alimentation des consommateurs raccordés.
  - ⇒ L'appareil est prêt à fonctionner.

### 6.4 Affectation de l'adresse physique

#### **i** Remarque

S'il a été réglé dans l'ETS que la programmation doit être associée à un téléchargement de l'application, ce dernier commence après l'affectation de l'adresse physique.

Lancer l'affectation de l'adresse physique via l'ETS :

1. Appuyer sur la touche *Programmation*.
  - ⇒ Le mode *Programmation* est activé. La LED *Programmation* s'allume.
2. Lancer le processus de programmation dans l'ETS.
  - ⇒ L'adresse physique est affectée. L'appareil redémarre.

#### **i** Remarque

Pendant l'affectation de l'adresse physique, l'appareil effectue une réinitialisation ETS. Tous les états sont réinitialisés.

## 6.5 Logiciel/application

### 6.5.1 Comportement lors du téléchargement

Selon le PC, il faut parfois attendre jusqu'à 90 secondes lors du téléchargement avant de voir apparaître la barre de progression.

En cas d'utilisation d'une interface prenant en charge le téléchargement par " trames longues " (par ex. USB/S 1.2 ou IPR/S 3.5.1), le temps de téléchargement peut être considérablement réduit.

### 6.5.2 Copie, permutation et conversion

L'application ETS *ABBUpdate Copy Convert* permet d'exécuter les fonctions suivantes :

- *Mise à jour* : modification du programme d'application vers une version antérieure ou ultérieure en conservant les configurations actuelles.
- *Conversion* : application d'une configuration reprise d'un appareil source identique ou compatible
- *Copie d'un canal* : copie d'une configuration de canal dans d'autres canaux (sur un appareil multicanal)
- *Permutation du canal* : permutation de deux configurations de canal (sur un appareil multicanal)
- *Importation/Exportation* : enregistrement et lecture des configurations d'appareil sous forme de fichiers externes

L'application ETS *ABBUpdate Copy Convert* peut être téléchargée gratuitement dans la boutique KNX → [www.KNX.org](http://www.KNX.org).

## 7 Paramètre

### 7.1 Général

**i Remarque**

Le paramétrage de l'appareil s'effectue à l'aide du logiciel Engineering Tool Software ETS.

Les sections suivantes décrivent les paramètres de l'appareil à l'aide des fenêtres de paramétrage. Les fenêtres de paramétrage sont dynamiques. Ainsi, les paramètres sont affichés ou masqués selon le paramétrage et la fonction des sorties.

Les valeurs par défaut des paramètres sont soulignées, par ex. :

non (*case non cochée*)

oui (*case cochée*)

**i Remarque**

Selon la variante produit, les valeurs par défaut dans l'application ETS peuvent être différentes des valeurs indiquées dans le manuel produit.

**i Remarque**

Les sections suivantes décrivent un appareil à 12 canaux (A ... L).

## 7.2 Fenêtre de paramétrage

### 7.2.1 Fenêtre de paramétrage Configuration

Cette fenêtre de paramétrage permet de réaliser les réglages suivants :

- Déverrouiller des sorties
- Déverrouiller les fonctions *Logique* et *Seuil*
- Limiter le nombre de télégrammes envoyés

Configuration	
+ Réglages appareil	Déverrouiller sortie A <input checked="" type="checkbox"/>
+ Sécurité	Déverrouiller sortie B <input checked="" type="checkbox"/>
	Déverrouiller sortie C <input checked="" type="checkbox"/>
+ Logique/seuil	Déverrouiller sortie D <input checked="" type="checkbox"/>
+ Modèle de module de commutation	Déverrouiller sortie E <input checked="" type="checkbox"/>
	Déverrouiller sortie F <input checked="" type="checkbox"/>
+ Commutateur A :	Déverrouiller sortie G <input checked="" type="checkbox"/>
+ Commutateur B :	Déverrouiller sortie H <input checked="" type="checkbox"/>
+ Commutateur C :	Déverrouiller sortie I <input checked="" type="checkbox"/>
+ Commutateur D :	Déverrouiller sortie J <input checked="" type="checkbox"/>
	Déverrouiller sortie K <input checked="" type="checkbox"/>
+ Commutateur E :	Déverrouiller sortie L <input checked="" type="checkbox"/>
	Déverrouiller logique/seuil 1-4 <input checked="" type="checkbox"/>
+ Commutateur F :	Déverrouiller logique/seuil 5-8 <input checked="" type="checkbox"/>
	Déverrouiller logique/seuil 9-12 <input checked="" type="checkbox"/>
+ Commutateur G :	Déverrouiller logique/seuil 13-16 <input type="checkbox"/>
+ Commutateur H :	Déverrouiller logique/seuil 17-20 <input type="checkbox"/>
+ Commutateur I :	Déverrouiller logique/seuil 21-24 <input type="checkbox"/>
+ Commutateur J :	Nombre maximal de télégrammes envoyés <input type="text" value="20"/>
	pendant la période (0 = désactivé) <input type="text" value="01"/> ss
+ Commutateur K :	

Fig. 22: Fenêtre de paramétrage Configuration

**Cette fenêtre de paramétrage contient les paramètres suivants :**

- [Déverrouiller sortie X, Page 80](#)
- [Déverrouiller logique/seuil x-y, Page 96](#)
- [Nombre maximal de télégrammes envoyés, Page 96](#)
- [pendant la période \(0 = désactivé\), Page 89](#)

**Conditions préalables à la visibilité**

- La fenêtre de paramétrage est toujours visible.

## 7.2.2 Fenêtre de paramétrage Réglages appareil

Cette fenêtre de paramétrage permet de réaliser les réglages suivants :

- Régler la temporisation d'émission et de commutation
- Déverrouiller l'objet de communication [Demander valeurs d'état](#)
- Déverrouiller l'objet de communication [en service](#)
- Déverrouiller les objets de communication centraux et ceux spécifiques à l'appareil
- Activer l'accès via l'i-bus® Tool

### Remarque

L'interface avec l'i-bus® Tool n'est pas disponible pour les applications V1.0 et V1.1 et ne sera implémentée que dans la prochaine version.

Configuration	Temporisation d'émission et de commutation après retour de la tension du bus	00:00:02	hh:mm:ss
- Réglages appareil	Valeur après expiration de temporisation d'émission et de commutation	<input checked="" type="radio"/> Dernière valeur reçue <input type="radio"/> Ignorer les valeurs entrées	
Réglages appareil	Déverrouiller les objets de communication pour régler l'heure de l'appareil	non	
+ Sécurité	Déverrouiller objet de communication "Demander valeurs d'état"	<input type="checkbox"/>	
+ Logique/seuil	Déverrouiller objet de communication central "Commutation"	<input type="checkbox"/>	
+ Modèle de module de commutation	Déverrouiller l'objet de communication central "Niveau de déconnexion de charge reçu"	<input checked="" type="checkbox"/>	
+ Commutateur A :	Déverrouiller objet de communication central "Scène 1 ... 64"	<input type="checkbox"/>	
+ Commutateur B :	Déverrouiller objet de communication "En service"	non	
+ Commutateur C :			
+ Commutateur D :			
+ Commutateur E :			

Fig. 23: Fenêtre de paramétrage Réglages appareil

**Cette fenêtre de paramétrage contient les paramètres suivants :**

- [Temporisation d'émission et de commutation après retour de la tension du bus](#), Page 105
- [Valeur après expiration de temporisation d'émission et de commutation](#), Page 122
- [Déverrouiller les objets de communication pour régler l'heure de l'appareil](#), Page 93
  - [Demander Date/heure via objet de communication](#), Page 83
- [Accès i-bus® Tool](#), Page 126
- [Déverrouiller objet de communication "Demander valeurs d'état"](#), Page 92
- [Déverrouiller objet de communication central "Commutation"](#), Page 125
- [Déverrouiller l'objet de communication central "Niveau de déconnexion de charge reçu"](#), Page 124
- [Déverrouiller objet de communication central "Scène 1 ... 64"](#), Page 125
- [Déverrouiller objet de communication " En service "](#), Page 90
  - [Cycle d'envoi](#), Page 105

**Conditions préalables à la visibilité**

- La fenêtre de paramétrage est toujours visible.

## 7.2.3 Fenêtre de paramétrage Sécurité

Cette fenêtre de paramétrage permet de réaliser les réglages suivants :

- Déverrouiller les priorités de sécurité

Les priorités de sécurité s'appliquent à l'ensemble de l'appareil, mais chaque sortie peut réagir différemment à la réception d'une priorité de sécurité. La réaction des différentes sorties peut être définie dans les fenêtres de paramétrage correspondantes.

Informations complémentaires → [Fonctions de sécurité, Page 41](#).

Objet de communication	Déverrouiller	Surveillance cyclique
Priorité de sécurité 1	<input type="checkbox"/>	
Priorité de sécurité 2	<input type="checkbox"/>	
Priorité de sécurité 3	<input type="checkbox"/>	

Fig. 24: Fenêtre de paramétrage Sécurité

**Cette fenêtre de paramétrage contient les paramètres suivants :**

- [Lire les objets de communication de sécurité après retour de la tension du bus et téléchargement, Page 106](#)
- [Déverrouiller objet de communication "Priorité de sécurité x", Page 90](#)
- [Surveillance cyclique, Page 127](#)

**Conditions préalables à la visibilité**

- La fenêtre de paramétrage est toujours visible.

## 7.2.4 Fenêtre de paramétrage Logique/seuil

Les fenêtres de paramétrage subordonnées permettent de régler les fonctions *Logique* et *Seuil* pour chaque sortie individuellement.

### Conditions préalables à la visibilité

- Fenêtre de paramétrage *Configuration* \ Paramètre *Déverrouiller logique/seuil x-y* \ Option *oui*



### 7.2.4.1 Fenêtre de paramétrage Logique/Seuil x

Cette fenêtre de paramétrage permet de réaliser les réglages suivants :

- Paramétrer la fonction *Logique*
- Paramétrer la fonction *Seuil*

Les fonctions *Logique* et *Seuil* peuvent être utilisées indépendamment d'autres fonctions. Les résultats des fonctions *Logique* et *Seuil* peuvent être reliés en interne à une sortie quelconque (→ paramètre *La sortie réagit à*) et/ou envoyés sur le bus (ABB i-bus® KNX).

Informations complémentaires → [Fonction Logique, Page 42](#), → [Fonction Seuil, Page 43](#).

Configuration	Fonction logique
+ Réglages appareil	ET
+ Sécurité	
- Logique/seuil	
<b>Logique/Seuil 1</b>	
Logique/Seuil 2	
Logique/Seuil 3	
Logique/Seuil 4	
Logique/Seuil 5	
Logique/Seuil 6	
Logique/Seuil 7	
	Valeur objet de communication "Liaison A" après retour de la tension du bus <input type="radio"/> 1 <input checked="" type="radio"/> 0
	Valeur objet de communication "Liaison B" après retour de la tension du bus <input type="radio"/> 1 <input checked="" type="radio"/> 0
	<div style="border: 1px solid #0070C0; padding: 5px;">             i Uniquement si une valeur est reçue sur l'un des deux objets de communication "Liaison A" ou "Liaison B", le résultat est calculé à nouveau.           </div>
	Lire les objets de communication d'entrée après retour de la tension du bus et téléchargement <input type="checkbox"/>
	Inverser le résultat <input type="checkbox"/>
	Déverrouiller objet de communication "État Résultat" <input type="checkbox"/>

Fig. 25: Fenêtre de paramétrage Logique/Seuil 1

**Cette fenêtre de paramétrage contient les paramètres suivants :**

- [Fonction logique](#), Page 86
  - [Valeur objet de communication "Liaison A" après retour de la tension du bus](#), Page 121
  - [Valeur objet de communication "Liaison B" après retour de la tension du bus](#), Page 121
  - [Lire les objets de communication d'entrée après retour de la tension du bus et téléchargement](#), Page 84
  - [Inverser le résultat](#), Page 85
  - [Déverrouiller objet de communication "État Résultat"](#), Page 91
    - [Envoyer valeur objet de communication "État Résultat"](#), Page 119
  - [Verrouillage PORTE quand objet de communication "Liaison A" égal à](#), Page 107
  - [Type de point de données objet de communication "Entrée de seuil"](#), Page 82
  - [Seuil supérieur](#), Page 97
  - [seuil inférieur](#), Page 113
  - [Modifier les seuils via objets de communication](#), Page 104
  - [Modifier les seuils via l'i-bus® Tool](#), Page 104
    - [Remplacer seuils si téléchargement](#), Page 103
  - [Résultat si dépassement du seuil supérieur](#), Page 85
  - [Durée minimale du dépassement](#), Page 96
  - [Surveiller la zone entre les seuils](#), Page 81
    - [Durée de rétention minimale entre les seuils](#), Page 97
  - [Résultat si passage sous le seuil inférieur](#), Page 86
  - [Durée minimale du passage sous seuil](#), Page 97
  - [Lire les objets de communication d'entrée après retour de la tension du bus et téléchargement](#), Page 84
  - [Déverrouiller les objets de communication "État Résultat" et "État Valeur d'entrée entre les seuils"](#), Page 92
    - [Envoyer valeurs objets de communication "État Résultat" et "État Valeur d'entrée entre les seuils"](#), Page 123

** Remarque**

L'interface avec l'i-bus® Tool n'est pas disponible pour les applications V1.0 et V1.1 et ne sera implémentée que dans la prochaine version.

**Conditions préalables à la visibilité**

- Fenêtre de paramétrage [Configuration](#) \ Paramètre [Déverrouiller logique/seuil x-y](#) \ Option *oui*
- La fenêtre de paramétrage se trouve dans la fenêtre de paramétrage [Logique/seuil](#).

## 7.2.5 Fenêtre de paramétrage Modèle de module de commutation

Cette fenêtre de paramétrage permet de paramétrer les fonctions pour l'ensemble des sorties commutation.

### Remarque

Pour chaque sortie commutation, il est possible de choisir si le paramétrage par modèle doit être utilisé. Le réglage individuel d'une sortie commutation se fait dans la fenêtre de paramétrage correspondante *Module de commutation X*.

Les possibilités de paramétrage sont identiques dans le modèle et dans la fenêtre de paramétrage de la sortie commutation. Le modèle contient les fenêtres de paramétrage suivantes :

- *Réglages de base [module de commutation]*
- *Sécurité*
- *Déconnexion de charge*
- *Tempo. à l'enclenchement et au déclenchement*
- *Éclairage escalier*
- *Clignotement*
- *Affectations de scènes [module de commutation]*

### Conditions préalables à la visibilité

- La fenêtre de paramétrage est toujours visible.

## 7.2.6 Fenêtre de paramétrage Module de commutation X

Les fenêtres de paramétrage subordonnées permettent de régler les fonctions pour chaque sortie commutation individuellement.

### Remarque

Lorsque plusieurs sorties commutation doivent être réglées de manière identique, elles peuvent être paramétrées dans la fenêtre de paramétrage *Modèle de module de commutation*.

### Remarque

Les fenêtres de paramétrage sont structurées de la même manière pour toutes les sorties. Les sections suivantes décrivent les réglages en prenant un exemple.

### Conditions préalables à la visibilité

- Fenêtre de paramétrage *Configuration* \ Paramètre *Déverrouiller sortie X* \ Option *oui*

### 7.2.6.1 Fenêtre de paramétrage Fonctions [module de commutation]

Cette fenêtre de paramétrage permet de réaliser les réglages suivants :

- Déverrouiller des fonctions
- Relier la sortie aux fonctions *Logique* et *Seuil*

Configuration	Description	
+ Réglages appareil	Déverrouiller fonction Sécurité	<input type="checkbox"/>
+ Sécurité	Déverrouiller fonction Temps	non ▼
+ Logique/seuil	Déverrouiller fonction Scènes	<input type="checkbox"/>
+ Modèle de module de commutation	Déverrouiller fonction Déconnexion de charge	<input type="checkbox"/>
- Commutateur A :	La sortie réagit à	Aucune fonction Logique/Seuil ▼
<b>Fonctions</b>	<div style="border: 1px solid blue; padding: 2px;"> <i>i</i> Déverrouillage de la fonction Logique/Seuil dans la fenêtre de paramétrage Logique/Seuil.         </div>	
Réglages de base		

Fig. 26: Fenêtre de paramétrage Fonctions

**Cette fenêtre de paramétrage contient les paramètres suivants :**

- [Description, Page 81](#)
- [Déverrouiller fonction Sécurité, Page 88](#)
- [Déverrouiller fonction Temps, Page 89](#)
- [Déverrouiller fonction Scènes \[module de commutation\], Page 89](#)
- [Déverrouiller fonction Déconnexion de charge, Page 88](#)
- [La sortie réagit à, Page 80](#)
  - [Comportement si résultat "0" \[module de commutation\], Page 113](#)
  - [Comportement si résultat "1" \[module de commutation\], Page 114](#)

**Conditions préalables à la visibilité**

- Fenêtre de paramétrage *Configuration* \ Paramètre *Déverrouiller sortie X* \ Option *oui*
- La fenêtre de paramétrage se trouve dans la fenêtre de paramétrage *Module de commutation X*.

## 7.2.6.2

## Fenêtre de paramétrage Réglages de base [module de commutation]

**Remarque**

Lorsque plusieurs sorties commutation doivent être réglées de manière identique, elles peuvent être paramétrées dans la fenêtre de paramétrage *Modèle de module de commutation*.

Cette fenêtre de paramétrage permet de réaliser les réglages suivants :

- Comportement de la sortie (contact à ouverture/fermeture)
- Relier la sortie à l'objet de communication central *Commutation*
- Déverrouiller et configurer les informations d'état
- Configurer le comportement en cas de coupure de la tension du bus, après le retour de la tension du bus et après un téléchargement

Configuration	Définition des paramètres <input type="radio"/> copier à partir du modèle <input checked="" type="radio"/> individuel
+ Réglages appareil	Comportement de la sortie <input type="radio"/> Contact à ouverture <input checked="" type="radio"/> Contact à fermeture
+ Sécurité	Retour d'état de l'état du contact via objet de communication "État Commutation" <input checked="" type="checkbox"/>
+ Logique/seuil	Valeur objet de communication "État Commutation" <input checked="" type="radio"/> 1 : fermé, 0 : ouvert <input type="radio"/> 0 : fermé, 1 : ouvert
+ Modèle de module de commutation	Envoyer valeur objet de communication "État Commutation" <input type="text" value="si modification ou sur demande"/>
- Commutateur A :	Déverrouiller objets de communication "Octet d'état" <input type="text" value="non"/>
Fonctions	
<b>Réglages de base</b>	Comportement de commutation si coupure de la tension du bus <input type="text" value="Contact inchangé"/>
+ Commutateur B :	Comportement après retour de la tension du bus <input type="text" value="Ne rien inscrire dans l'objet de communication 'Commutation'"/>
+ Commutateur C :	Comportement après téléchargement ETS <input type="text" value="Ne rien inscrire dans l'objet de communication 'Commutation'"/>
+ Commutateur D :	
+ Commutateur E :	

**i** Les fonctions de sécurité sont prises en compte.

Fig. 27: Fenêtre de paramétrage Réglages de base

**Cette fenêtre de paramétrage contient les paramètres suivants :**

- [Définition des paramètres, Page 98](#)
- [Comportement de la sortie, Page 115](#)
- [La sortie de commutation réagit à l'objet de communication central de commutation, Page 98](#)
- [Retour d'état de l'état du contact via objet de communication "État Commutation", Page 98](#)
- [Valeur objet de communication "État Commutation", Page 120](#)
- [Envoyer valeur objet de communication "État Commutation", Page 120](#)
- [Déverrouiller objets de communication "Octet d'état" \[module de commutation\], Page 93](#)
- [Envoyer valeur objets de communication "Octet d'état" \[module de commutation\], Page 122](#)
- [Comportement de commutation si coupure de la tension du bus, Page 99](#)
- [Comportement après retour de la tension du bus, Page 115](#)
- [Comportement après téléchargement ETS, Page 116](#)

**Conditions préalables à la visibilité**

- Fenêtre de paramétrage *Configuration* \ Paramètre *Déverrouiller sortie X* \ Option *oui*
- La fenêtre de paramétrage se trouve dans la fenêtre de paramétrage *Module de commutation X*.

## 7.2.6.3

## Fenêtre de paramétrage Sécurité

**i Remarque**

Lorsque plusieurs sorties commutation doivent être réglées de manière identique, elles peuvent être paramétrées dans la fenêtre de paramétrage *Modèle de module de commutation*.

Cette fenêtre de paramétrage permet de réaliser les réglages suivants :

- Paramétrer le comportement en cas de priorités de sécurité, de fonction forçage et de verrouillage

Informations complémentaires → [Fonctions de sécurité du module de commutation, Page 41](#).

Fig. 28: Fenêtre de paramétrage Sécurité

**Cette fenêtre de paramétrage contient les paramètres suivants :**

→ [Définition des paramètres, Page 98](#)

→ [Comportement de commutation pour priorité de sécurité x, Page 101](#)

→ [Fonction forçage \(1 bit/2 bits\) \[module de commutation\], Page 126](#)

→ [Comportement de commutation en cas de fonction forçage, Page 103](#)

→ [Comportement de commutation en cas de verrouillage, Page 102](#)

→ [Comportement de commutation après levée du verrouillage, de la fonction forçage et de la priorité de sécurité, Page 100](#)

**Conditions préalables à la visibilité**

- Fenêtre de paramétrage *Configuration* \ Paramètre *Déverrouiller sortie X* \ Option *oui*
- Fenêtre de paramétrage *Module de commutation X* \ Fenêtre de paramétrage *Fonctions [module de commutation]* \ Paramètre *Déverrouiller fonction Sécurité* \ Option *oui*
- La fenêtre de paramétrage se trouve dans la fenêtre de paramétrage *Module de commutation X*.

## 7.2.6.4 Fenêtre de paramétrage Déconnexion de charge

### **i** Remarque

Lorsque plusieurs sorties commutation doivent être réglées de manière identique, elles peuvent être paramétrées dans la fenêtre de paramétrage *Modèle de module de commutation*.

Cette fenêtre de paramétrage permet de réaliser les réglages suivants :

- Paramétrer la fonction *Déconnexion de charge*

Informations complémentaires → [Fonction Déconnexion de charge, Page 45](#).

<p>Configuration</p> <ul style="list-style-type: none"> <li>+ Réglages appareil</li> <li>+ Sécurité</li> <li>+ Logique/seuil</li> <li>+ Modèle de module de commutation</li> <li>- Commutateur A : <ul style="list-style-type: none"> <li>Fonctions</li> <li>Réglages de base</li> </ul> </li> </ul> <p style="text-align: center; color: blue;">Déconnexion de charge</p>	<p>Définition des paramètres <span style="float: right;"><input type="radio"/> copier à partir du modèle <input checked="" type="radio"/> individuel</span></p> <hr/> <p>Niveau de déconnexion de charge <span style="float: right;">1</span></p> <p>Modifier niveau de déconnexion de charge via objet de communication <input type="checkbox"/></p> <p>Comportement de commutation si activation du niveau de déconnexion de charge <span style="float: right;"><input checked="" type="radio"/> Arrêt <input type="radio"/> Marche</span></p> <p>Comportement de commutation si levée du niveau de déconnexion de charge <span style="float: right;">aucune réaction</span></p> <p>Déverrouiller objet de communication "État Déconnexion de charge" <input type="checkbox"/></p>
--	--

Fig. 29: Fenêtre de paramétrage Déconnexion de charge

**Cette fenêtre de paramétrage contient les paramètres suivants :**

- [Définition des paramètres, Page 98](#)
  - [Niveau de déconnexion de charge, Page 94](#)
  - [Modifier niveau de déconnexion de charge via objet de communication, Page 95](#)
    - [Remplacer niveau de déconnexion de charge si téléchargement, Page 94](#)
  - [Modifier le niveau de déconnexion de charge via l'i-bus® Tool, Page 95](#)
  - [Comportement de commutation si activation du niveau de déconnexion de charge, Page 99](#)
  - [Comportement de commutation si levée du niveau de déconnexion de charge, Page 100](#)
  - [Déverrouiller objet de communication "État Déconnexion de charge", Page 91](#)
    - [Envoyer valeur objet de communication "État Déconnexion de charge", Page 119](#)

### **i** Remarque

L'interface avec l'i-bus® Tool n'est pas disponible pour les applications V1.0 et V1.1 et ne sera implémentée que dans la prochaine version.

### Conditions préalables à la visibilité

- Fenêtre de paramétrage *Configuration* \ Paramètre *Déverrouiller sortie X* \ Option *oui*
- Fenêtre de paramétrage *Réglages appareil* \ Paramètre *Déverrouiller l'objet de communication central "Niveau de déconnexion de charge reçu"* \ Option *oui*
- Fenêtre de paramétrage *Module de commutation X* \ Fenêtre de paramétrage *Fonctions [module de commutation]* \ Paramètre *Déverrouiller fonction Déconnexion de charge* \ Option *oui*
- La fenêtre de paramétrage se trouve dans la fenêtre de paramétrage *Module de commutation X*.



## 7.2.6.5 Fenêtre de paramétrage Éclairage escalier

### **i** Remarque

Lorsque plusieurs sorties commutation doivent être réglées de manière identique, elles peuvent être paramétrées dans la fenêtre de paramétrage *Modèle de module de commutation*.

Cette fenêtre de paramétrage permet de réaliser les réglages suivants :

- Paramétrer la fonction *Éclairage escalier*

Informations complémentaires → [Fonction Éclairage escalier, Page 51.](#)

### **i** Remarque

Si une temporisation est utilisée pour l'appel de scène (→ paramètre *Temporisation*), la sortie ne réagira pas aux fonctions *Éclairage escalier* et *Tempo. à l'enclenchement et au déclenchement* → [Schéma des fonctions du module de commutation, Page 40.](#)

Configuration	Définition des paramètres	<input type="radio"/> copier à partir du modèle <input checked="" type="radio"/> individuel
+ Réglages appareil	Durée d'éclairage escalier	00:05:00 h:mm:ss
+ Sécurité	Durée d'éclairage escalier redémarrable	<input checked="" type="checkbox"/>
+ Logique/seuil	Durée d'éclairage escalier prolongeable (Pompage)	Non, redémarrable uniquement
+ Modèle de module de commutation	Comportement de commutation éclairage escalier si valeur de télégramme 0/1	Marche avec "1" et Arrêt avec "0"
- Commutateur A :	Avertissement avant arrêt éclairage esc.	non
Fonctions	Verrouiller éclairage escalier via objet de communication	<input type="checkbox"/>
Réglages de base	Modifier durée d'éclairage escalier via objet de communication	<input type="checkbox"/>
Déconnexion de charge	Redémarrer durée d'éclairage escalier après marche permanente	<input type="checkbox"/>
<b>Éclairage escalier</b>		

Fig. 30: Fenêtre de paramétrage Éclairage escalier

**Cette fenêtre de paramétrage contient les paramètres suivants :**

- [Définition des paramètres, Page 98](#)
  - [Durée d'éclairage escalier, Page 109](#)
  - [Durée d'éclairage escalier redémarrable, Page 111](#)
    - [Durée d'éclairage escalier prolongeable \(Pompage\), Page 112](#)
  - [Comportement de commutation éclairage escalier si valeur de télégramme 0/1, Page 108](#)
  - [Avertissement avant arrêt éclairage esc., Page 118](#)
    - [Nombre de passages Marche/Arrêt, Page 79](#)
    - [Temps d'avertissement, Page 118](#)
  - [Verrouiller éclairage escalier via objet de communication, Page 109](#)
    - [Verrouiller éclairage escalier après retour de la tension du bus, Page 108](#)
  - [Modifier durée d'éclairage escalier via objet de communication, Page 112](#)
    - [Remplacer durée d'éclairage escalier si téléchargement, Page 110](#)
  - [Modifier la durée d'éclairage escalier via l'i-bus® Tool, Page 111](#)
  - [Redémarrer durée d'éclairage escalier après marche permanente, Page 110](#)

**Conditions préalables à la visibilité**

- Fenêtre de paramétrage *Configuration* \ Paramètre *Déverrouiller sortie X* \ Option *oui*
- Fenêtre de paramétrage *Module de commutation X* \ Fenêtre de paramétrage *Fonctions [module de commutation]* \ Paramètre *Déverrouiller fonction Temps* \ Option *Éclairage escalier*
- La fenêtre de paramétrage se trouve dans la fenêtre de paramétrage *Module de commutation X*.

## 7.2.6.6 Fenêtre de paramétrage Tempo. à l'enclenchement et au déclenchement

### **i** Remarque

Lorsque plusieurs sorties commutation doivent être réglées de manière identique, elles peuvent être paramétrées dans la fenêtre de paramétrage *Modèle de module de commutation*.

Cette fenêtre de paramétrage permet de réaliser les réglages suivants :

- Paramétrer la fonction *Tempo. à l'enclenchement et au déclenchement*

Informations complémentaires → [Fonction Tempo. à l'enclenchement et au déclenchement, Page 53](#).

### **i** Remarque

Si une temporisation est utilisée pour l'appel de scène (→ paramètre *Temporisation*), la sortie ne réagira pas aux fonctions *Éclairage escalier* et *Tempo. à l'enclenchement et au déclenchement* → [Schéma des fonctions du module de commutation, Page 40](#).

<p>Configuration</p> <ul style="list-style-type: none"> <li>+ Réglages appareil</li> <li>+ Sécurité</li> <li>+ Logique/seuil</li> <li>+ Modèle de module de commutation</li> <li>- Commutateur A : <ul style="list-style-type: none"> <li>Fonctions</li> <li>Réglages de base</li> <li>Déconnexion de charge</li> </ul> </li> <li style="background-color: #e0e0e0;">Tempo. à l'enclenchement et au déclenchement</li> </ul>	<p>Définition des paramètres <span style="float: right;"><input type="radio"/> copier à partir du modèle <input checked="" type="radio"/> individuel</span></p> <hr/> <p>Temporisation à l'enclenchement <input type="text" value="00:00:00"/> hh:mm:ss</p> <p>Temporisation au déclenchement <input type="text" value="00:00:00"/> hh:mm:ss</p> <p>Verrouiller temporisation à l'enclenchement et au déclenchement via objet de communication <input type="checkbox"/></p>
--	---

Fig. 31: Fenêtre de paramétrage Tempo. à l'enclenchement et au déclenchement

**Cette fenêtre de paramétrage contient les paramètres suivants :**

→ [Définition des paramètres, Page 98](#)

→ [Temporisation à l'enclenchement, Page 85](#)

→ [Temporisation au déclenchement, Page 81](#)

→ [Verrouiller temporisation à l'enclenchement et au déclenchement via objet de communication, Page 83](#)

→ [Verrouiller temporisation à l'enclenchement et au déclenchement après retour de la tension du bus, Page 83](#)

### Conditions préalables à la visibilité

- Fenêtre de paramétrage *Configuration* \ Paramètre *Déverrouiller sortie X* \ Option *oui*
- Fenêtre de paramétrage *Module de commutation X* \ Fenêtre de paramétrage *Fonctions [module de commutation]* \ Paramètre *Déverrouiller fonction Temps* \ Option *Tempo. à l'enclenchement et au déclenchement*
- La fenêtre de paramétrage se trouve dans la fenêtre de paramétrage *Module de commutation X*.

## 7.2.6.7

## Fenêtre de paramétrage Clignotement

**i Remarque**

Lorsque plusieurs sorties commutation doivent être réglées de manière identique, elles peuvent être paramétrées dans la fenêtre de paramétrage *Modèle de module de commutation*.

Cette fenêtre de paramétrage permet de réaliser les réglages suivants :

- Paramétrer la fonction *Clignotement*

Informations complémentaires → [Fonction Clignotement, Page 54](#).

**i Remarque**

Chaque relais ne peut exécuter qu'un nombre limité de commutations par minute → Caractéristiques techniques. Si le nombre de commutations effectuées par minute est trop important, cela peut entraîner des retards de commutation.

**i Remarque**

Si la fonction *Clignotement* est utilisée :

- Tenir compte de la durée de vie des luminaires.
- Tenir compte de la durée de vie des contacts de commutation → Caractéristiques techniques.

<p>Configuration</p> <ul style="list-style-type: none"> <li>+ Réglages appareil</li> <li>+ Sécurité</li> <li>+ Logique/seuil</li> <li>+ Modèle de module de commutation</li> <li>- Commutateur A : <ul style="list-style-type: none"> <li>Fonctions</li> <li>Réglages de base</li> <li>Déconnexion de charge</li> </ul> </li> </ul> <p style="text-align: center; color: blue; font-weight: bold;">Clignotement</p>	<p>Définition des paramètres <span style="float: right;"><input type="radio"/> copier à partir du modèle <input checked="" type="radio"/> individuel</span></p> <hr/> <p>Clignotement quand objet de communication "Clignotement" égal à <span style="float: right;">Marche (1) ou Arrêt (0) ▼</span></p> <p>Durée de marche <span style="float: right;">00:00:05 hh:mm:ss</span></p> <p>Durée d'arrêt <span style="float: right;">00:00:05 hh:mm:ss</span></p> <p>Nombre de cycles de clignotement <span style="float: right;">5 ▲▼</span></p> <p>Comportement après clignotement <span style="float: right;">État KNX enregistré ▼</span></p> <div style="border: 1px solid blue; padding: 5px; margin-top: 10px;"> <p><b>i</b> Observez la durée de vie des contacts et le nombre de commutations par minute. Remarques supplémentaires, voir le manuel produit.</p> </div>
---	--

Fig. 32: Fenêtre de paramétrage Clignotement

**Cette fenêtre de paramétrage contient les paramètres suivants :**

- [Définition des paramètres, Page 98](#)
- [Clignotement quand objet de communication "Clignotement" égal à, Page 82](#)
- [Durée de marche, Page 124](#)
- [Durée d'arrêt, Page 123](#)
- [Nombre de cycles de clignotement, Page 79](#)
- [Comportement après clignotement, Page 115](#)

**Conditions préalables à la visibilité**

- Fenêtre de paramétrage *Configuration* \ Paramètre *Déverrouiller sortie X* \ Option *oui*
- Fenêtre de paramétrage *Module de commutation X* \ Fenêtre de paramétrage *Fonctions [module de commutation]* \ Paramètre *Déverrouiller fonction Temps* \ Option *Clignotement*
- La fenêtre de paramétrage se trouve dans la fenêtre de paramétrage *Module de commutation X*.

## 7.2.6.8 Fenêtre de paramétrage Affectations de scènes [module de commutation]

### **i** Remarque

Lorsque plusieurs sorties commutation doivent être réglées de manière identique, elles peuvent être paramétrées dans la fenêtre de paramétrage *Modèle de module de commutation*.

Cette fenêtre de paramétrage permet de réaliser les réglages suivants :

- Déverrouiller des affectations de scènes
- Créer des scènes

Informations complémentaires → [Fonction Scènes, Page 50](#).

Configuration		Définition des paramètres <input type="radio"/> copier à partir du modèle <input checked="" type="radio"/> individuel				
+ Réglages appareil		Remplacer scènes si téléchargement <input checked="" type="checkbox"/>				
+ Sécurité		Affectation de scène	Déverrouill	Numéro de scène	Temporisation	Comportement en cas d'appel d'une scène
+ Logique/seuil		1	<input checked="" type="checkbox"/>	1	00:00:00 hh:mm:ss	<input checked="" type="radio"/> Marche <input type="radio"/> Arrêt
+ Modèle de module de commutation		2	<input type="checkbox"/>			
- Commutateur A :		3	<input type="checkbox"/>			
Fonctions		4	<input type="checkbox"/>			
Réglages de base		5	<input type="checkbox"/>			
Déconnexion de charge		6	<input type="checkbox"/>			
<a href="#">Affectations de scènes</a>		7	<input type="checkbox"/>			
+ Commutateur B :		8	<input type="checkbox"/>			
+ Commutateur C :		9	<input type="checkbox"/>			
+ Commutateur D :		10	<input type="checkbox"/>			
+ Commutateur E :		11	<input type="checkbox"/>			
+ Commutateur F :		12	<input type="checkbox"/>			
+ Commutateur G :		13	<input type="checkbox"/>			
+ Commutateur H :		14	<input type="checkbox"/>			
+ Commutateur I :		15	<input type="checkbox"/>			
		16	<input type="checkbox"/>			
		<b>i</b> Si la temporisation est différente de 0, il n'y a aucun éclairage escalier ni temporisation à l'enclenchement et au déclenchement.				
		Appel de scène 1 supplémentaire via objet de communication 1 bit <input type="checkbox"/>				

Fig. 33: Fenêtre de paramétrage Affectation de scène

Cette fenêtre de paramétrage contient les paramètres suivants :

- [Définition des paramètres, Page 98](#)
- [Remplacer scènes si téléchargement, Page 106](#)
- [Déverrouiller affectation de scène x \[module de commutation\], Page 107](#)
- [Numéro de scène, Page 107](#)
- [Temporisation, Page 117](#)
- [Comportement en cas d'appel d'une scène, Page 114](#)
- [Appel de scène x supplémentaire via objet de communication 1 bit, Page 79](#)

### Conditions préalables à la visibilité

- Fenêtre de paramétrage *Configuration* \ Paramètre *Déverrouiller sortie X* \ Option *oui*
- Fenêtre de paramétrage *Module de commutation X* \ Fenêtre de paramétrage *Fonctions [module de commutation]* \ Paramètre *Déverrouiller fonction Scènes [module de commutation]* \ Option *oui*
- La fenêtre de paramétrage se trouve dans la fenêtre de paramétrage *Module de commutation X*.

## 7.3 Vue d'ensemble des paramètres

- [Accès i-bus® Tool, Page 126](#)
- [Appel de scène x supplémentaire via objet de communication 1 bit, Page 79](#)
- [Avertissement avant arrêt éclairage esc., Page 118](#)
- [Clignotement quand objet de communication "Clignotement" égal à, Page 82](#)
- [Comportement après clignotement, Page 115](#)
- [Comportement après retour de la tension du bus, Page 115](#)
- [Comportement après téléchargement ETS, Page 116](#)
- [Comportement de commutation après levée du verrouillage, de la fonction forçage et de la priorité de sécurité, Page 100](#)
- [Comportement de commutation éclairage escalier si valeur de télégramme 0/1, Page 108](#)
- [Comportement de commutation en cas de fonction forçage, Page 103](#)
- [Comportement de commutation en cas de verrouillage, Page 102](#)
- [Comportement de commutation pour priorité de sécurité x, Page 101](#)
- [Comportement de commutation si activation du niveau de déconnexion de charge, Page 99](#)
- [Comportement de commutation si coupure de la tension du bus, Page 99](#)
- [Comportement de commutation si levée du niveau de déconnexion de charge, Page 100](#)
- [Comportement de la sortie, Page 115](#)
- [Comportement en cas d'appel d'une scène, Page 114](#)
- [Comportement si résultat "0" \[module de commutation\], Page 113](#)
- [Comportement si résultat "1" \[module de commutation\], Page 114](#)
- [Cycle d'envoi, Page 105](#)
- [Définition des paramètres, Page 98](#)
- [Demander Date/heure via objet de communication, Page 83](#)
- [Description, Page 81](#)
- [Déverrouiller affectation de scène x \[module de commutation\], Page 107](#)
- [Déverrouiller fonction Déconnexion de charge, Page 88](#)
- [Déverrouiller fonction Scènes \[module de commutation\], Page 89](#)
- [Déverrouiller fonction Sécurité, Page 88](#)
- [Déverrouiller fonction Temps, Page 89](#)
- [Déverrouiller l'objet de communication central "Niveau de déconnexion de charge reçu", Page 124](#)
- [Déverrouiller les objets de communication "État Résultat" et "État Valeur d'entrée entre les seuils", Page 92](#)
- [Déverrouiller les objets de communication pour régler l'heure de l'appareil, Page 93](#)
- [Déverrouiller logique/seuil x-y, Page 96](#)
- [Déverrouiller objet de communication "En service", Page 90](#)
- [Déverrouiller objet de communication "Demander valeurs d'état", Page 92](#)
- [Déverrouiller objet de communication "État Déconnexion de charge", Page 91](#)
- [Déverrouiller objet de communication "État Résultat", Page 91](#)
- [Déverrouiller objet de communication "Priorité de sécurité x", Page 90](#)
- [Déverrouiller objet de communication central "Commutation", Page 125](#)
- [Déverrouiller objet de communication central "Scène 1 ... 64", Page 125](#)
- [Déverrouiller objets de communication "Octet d'état" \[module de commutation\], Page 93](#)
- [Déverrouiller sortie X, Page 80](#)
- [Durée d'arrêt, Page 123](#)
- [Durée d'éclairage escalier redémarrable, Page 111](#)
- [Durée d'éclairage escalier, Page 109](#)
- [Durée de marche, Page 124](#)
- [Durée de rétention minimale entre les seuils, Page 97](#)
- [Durée d'éclairage escalier prolongeable \(Pompage\), Page 112](#)
- [Durée minimale du dépassement, Page 96](#)
- [Durée minimale du passage sous seuil, Page 97](#)
- [Envoyer valeur objet de communication "État Commutation", Page 120](#)
- [Envoyer valeur objet de communication "État Déconnexion de charge", Page 119](#)
- [Envoyer valeur objet de communication "État Résultat", Page 119](#)
- [Envoyer valeur objets de communication "Octet d'état" \[module de commutation\], Page 122](#)

- [Envoyer valeurs objets de communication "État Résultat" et "État Valeur d'entrée entre les seuils", Page 123](#)
- [Fonction forçage \(1 bit/2 bits\) \[module de commutation\], Page 126](#)
- [Fonction logique, Page 86](#)
- [Inverser le résultat, Page 85](#)
- [La sortie de commutation réagit à l'objet de communication central de commutation, Page 98](#)
- [La sortie réagit à, Page 80](#)
- [Lire les objets de communication de sécurité après retour de la tension du bus et téléchargement, Page 106](#)
- [Lire les objets de communication d'entrée après retour de la tension du bus et téléchargement, Page 84](#)
- [Modifier durée d'éclairage escalier via objet de communication, Page 112](#)
- [Modifier la durée d'éclairage escalier via l'i-bus Tool, Page 111](#)
- [Modifier le niveau de déconnexion de charge via l'i-bus Tool, Page 95](#)
- [Modifier les seuils via l'i-bus Tool, Page 104](#)
- [Modifier les seuils via objets de communication, Page 104](#)
- [Modifier niveau de déconnexion de charge via objet de communication, Page 95](#)
- [Niveau de déconnexion de charge, Page 94](#)
- [Nombre de cycles de clignotement, Page 79](#)
- [Nombre de passages Marche/Arrêt, Page 79](#)
- [Nombre maximal de télégrammes envoyés, Page 96](#)
- [Numéro de scène, Page 107](#)
- [pendant la période \(0 = désactivé\), Page 89](#)
- [Redémarrer durée d'éclairage escalier après marche permanente, Page 110](#)
- [Remplacer durée d'éclairage escalier si téléchargement, Page 110](#)
- [Remplacer niveau de déconnexion de charge si téléchargement, Page 94](#)
- [Remplacer scènes si téléchargement, Page 106](#)
- [Remplacer seuils si téléchargement, Page 103](#)
- [Résultat si dépassement du seuil supérieur, Page 85](#)
- [Résultat si passage sous le seuil inférieur, Page 86](#)
- [Retour d'état de l'état du contact via objet de communication "État Commutation", Page 98](#)
- [seuil inférieur, Page 113](#)
- [Seuil supérieur, Page 97](#)
- [Surveillance cyclique, Page 127](#)
- [Surveiller la zone entre les seuils, Page 81](#)
- [Temporisation à l'enclenchement, Page 85](#)
- [Temporisation au déclenchement, Page 81](#)
- [Temporisation d'émission et de commutation après retour de la tension du bus, Page 105](#)
- [Temporisation, Page 117](#)
- [Temps d'avertissement, Page 118](#)
- [Type de point de données objet de communication "Entrée de seuil", Page 82](#)
- [Valeur après expiration de temporisation d'émission et de commutation, Page 122](#)
- [Valeur objet de communication "État Commutation", Page 120](#)
- [Valeur objet de communication "Liaison A" après retour de la tension du bus, Page 121](#)
- [Valeur objet de communication "Liaison B" après retour de la tension du bus, Page 121](#)
- [Verrouillage PORTE quand objet de communication "Liaison A" égal à, Page 107](#)
- [Verrouiller éclairage escalier après retour de la tension du bus, Page 108](#)
- [Verrouiller éclairage escalier via objet de communication, Page 109](#)
- [Verrouiller temporisation à l'enclenchement et au déclenchement après retour de la tension du bus, Page 83](#)
- [Verrouiller temporisation à l'enclenchement et au déclenchement via objet de communication, Page 83](#)

## 7.4 Descriptions de paramètres

### 7.4.1 Nombre de passages Marche/Arrêt

Ce paramètre permet de définir le nombre de passages Marche/Arrêt pendant le temps d'avertissement.

---

Option

1... 2... 5

---

#### Conditions préalables à la visibilité

- Fenêtre de paramétrage *Configuration* \ Paramètre *Déverrouiller sortie X* \ Option *oui*
- Fenêtre de paramétrage *Module de commutation X* \ Fenêtre de paramétrage *Fonctions [module de commutation]* \ Paramètre *Déverrouiller fonction Temps* \ Option *Éclairage escalier*
- Fenêtre de paramétrage *Module de commutation X* \ Fenêtre de paramétrage *Éclairage escalier*
  - Paramètre *Définition des paramètres* \ Option *individuel*
  - Paramètre *Avertissement avant arrêt éclairage esc.* \ Option *Brève désactivation / Via objet de communication et brève désactivation*
- Ce paramètre se trouve dans la fenêtre de paramétrage *Module de commutation X* \ Fenêtre de paramétrage *Éclairage escalier*.

### 7.4.2 Nombre de cycles de clignotement

Ce paramètre permet de définir le nombre de cycles de clignotement. Un cycle de clignotement est constitué d'un passage Marche/Arrêt.

---

Option

0... 5... 100

---

#### Conditions préalables à la visibilité

- Fenêtre de paramétrage *Configuration* \ Paramètre *Déverrouiller sortie X* \ Option *oui*
- Fenêtre de paramétrage *Module de commutation X* \ Fenêtre de paramétrage *Fonctions [module de commutation]* \ Paramètre *Déverrouiller fonction Temps* \ Option *Clignotement*
- Fenêtre de paramétrage *Module de commutation X* \ Fenêtre de paramétrage *Clignotement* \ Paramètre *Définition des paramètres* \ Option *individuel*
- Ce paramètre se trouve dans la fenêtre de paramétrage *Module de commutation X* \ Fenêtre de paramétrage *Clignotement*.

### 7.4.3 Appel de scène x supplémentaire via objet de communication 1 bit

#### Remarque

Ce paramètre est uniquement disponible pour les affectations de scène 1 à 4.

Ce paramètre permet de déterminer si l'appel de l'affectation de scène doit également être possible via l'objet de communication *Appeler affectation de scène x*.

Option	
<i>non</i>	Il n'est pas possible d'appeler l'affectation de scène via un objet de communication.
<i>oui</i>	Les objets de communication dépendants suivants sont affichés : <ul style="list-style-type: none"> <li>• <i>Appeler affectation de scène x</i></li> </ul>

#### Conditions préalables à la visibilité

- Fenêtre de paramétrage *Configuration* \ Paramètre *Déverrouiller sortie X* \ Option *oui*
- Fenêtre de paramétrage *Module de commutation X* \ Fenêtre de paramétrage *Fonctions [module de commutation]* \ Paramètre *Déverrouiller fonction Scènes [module de commutation]* \ Option *oui*
- Fenêtre de paramétrage *Module de commutation X* \ Fenêtre de paramétrage *Affectations de scènes [module de commutation]*
  - Paramètre *Définition des paramètres* \ Option *individuel*
  - Paramètre *Déverrouiller affectation de scène x [module de commutation]* \ Option *oui*
- Ce paramètre se trouve dans la fenêtre de paramétrage *Module de commutation X* \ Fenêtre de paramétrage *Affectations de scènes [module de commutation]*.

## 7.4.4

### La sortie réagit à

Ce paramètre permet de définir si la sortie doit réagir au résultat d'une fonction logique ou seuil.

Informations complémentaires → [Fonction Logique, Page 42](#), → [Fonction Seuil, Page 43](#).

Option	
<i>Aucune fonction Logique/Seuil</i>	La sortie ne réagit pas au résultat d'une fonction logique ou seuil.
<i>Logique/Seuil x</i>	La sortie réagit au résultat de la fonction <i>Logique/Seuil x</i> (x = 1 ... 24). Les paramètres dépendants suivants sont affichés : <ul style="list-style-type: none"> <li>• <i>Comportement si résultat "0" [module de commutation]</i></li> <li>• <i>Comportement si résultat "1" [module de commutation]</i></li> </ul>

#### Conditions préalables à la visibilité

- Fenêtre de paramétrage *Configuration* \ Paramètre *Déverrouiller sortie X* \ Option *oui*
- Ce paramètre se trouve dans la fenêtre de paramétrage *Module de commutation X* \ Fenêtre de paramétrage *Fonctions [module de commutation]*.

## 7.4.5

### Déverrouiller sortie X

Ces paramètres permettent de déverrouiller les sorties de l'appareil. La configuration des sorties déverrouillées est effectuée dans la fenêtre de paramétrage *Module de commutation X*.

Option	
<i>non</i>	Les sorties ne sont pas déverrouillées.
<i>oui</i>	Les fenêtres de paramétrage dépendantes suivantes sont affichées : <ul style="list-style-type: none"> <li>• <i>Module de commutation X</i></li> <li>• <i>Fonctions [module de commutation]</i></li> <li>• <i>Réglages de base [module de commutation]</i></li> </ul>

#### Conditions préalables à la visibilité

- Ce paramètre se trouve dans la fenêtre de paramétrage *Configuration*.



## 7.4.6 Temporisation au déclenchement

Ce paramètre permet de définir de combien de temps la désactivation de la sortie doit être retardée après réception d'un télégramme Arrêt.

Informations complémentaires → [Fonction Tempo. à l'enclenchement et au déclenchement, Page 53.](#)

---

### Option

*00:00:00... 18:12:15 hh:mm:ss*

---

#### Conditions préalables à la visibilité

- Fenêtre de paramétrage [Configuration](#) \ Paramètre [Déverrouiller sortie X](#) \ Option *oui*
- Fenêtre de paramétrage [Module de commutation X](#) \ Fenêtre de paramétrage [Fonctions \[module de commutation\]](#) \ Paramètre [Déverrouiller fonction Temps](#) \ Option *Tempo. à l'enclenchement et au déclenchement*
- Fenêtre de paramétrage [Module de commutation X](#) \ Fenêtre de paramétrage [Tempo. à l'enclenchement et au déclenchement](#) \ Paramètre [Définition des paramètres](#) \ Option *individuel*
- Ce paramètre se trouve dans la fenêtre de paramétrage [Module de commutation X](#) \ Fenêtre de paramétrage [Tempo. à l'enclenchement et au déclenchement](#).

## 7.4.7 Surveiller la zone entre les seuils

Ce paramètre permet de définir si la zone entre les seuils doit être surveillée et évaluée via l'objet de communication [État Valeur d'entrée entre les seuils](#).

---

### Option

*non* La zone entre les seuils n'est pas surveillée ni évaluée.

*oui* Les paramètres dépendants suivants sont affichés :

- [Durée de rétention minimale entre les seuils](#)

---

#### Conditions préalables à la visibilité

- Fenêtre de paramétrage [Configuration](#) \ Paramètre [Déverrouiller logique/seuil x-y](#) \ Option *oui*
- Fenêtre de paramétrage [Logique/seuil](#) \ Fenêtre de paramétrage [Logique/Seuil x](#) \ Paramètre [Fonction logique](#) \ Option *Seuil*
- Ce paramètre se trouve dans la fenêtre de paramétrage [Logique/seuil](#) \ Fenêtre de paramétrage [Logique/Seuil x](#).

## 7.4.8 Description

Ce paramètre permet de saisir une description pour une sortie, un canal ou un groupe. La description apparaît uniquement dans l'i-bus® Tool.

### Remarque

L'interface avec l'i-bus® Tool n'est pas disponible pour les applications V1.0 et V1.1 et ne sera implémentée que dans la prochaine version.

---

### Option

*Saisie de texte libre*

24 caractères ASCII maximum. Avec d'autres formats, le nombre de caractères maximum peut être différent.

---

#### Conditions préalables à la visibilité

- Ce paramètre se trouve en divers endroits de l'application. Sa visibilité dépend du cas d'application et du paramètre de niveau supérieur.

## 7.4.9 Clignotement quand objet de communication "Clignotement" égal à

Ce paramètre permet de régler avec quelle valeur de télégramme le clignotement démarre et s'arrête prématurément.

Option	
<i>Marche (1) ou Arrêt (0)</i>	Un télégramme avec la valeur 1 ou 0 lance le clignotement. Le clignotement ne peut pas être arrêté prématurément.
<i>Marche (1)</i>	Un télégramme avec la valeur 1 lance le clignotement. Un télégramme avec la valeur 0 interrompt le clignotement.
<i>Arrêt (0)</i>	Un télégramme avec la valeur 0 lance le clignotement. Un télégramme avec la valeur 1 interrompt le clignotement.

### Conditions préalables à la visibilité

- Fenêtre de paramétrage *Configuration* \ Paramètre *Déverrouiller sortie X* \ Option *oui*
- Fenêtre de paramétrage *Module de commutation X* \ Fenêtre de paramétrage *Fonctions [module de commutation]* \ Paramètre *Déverrouiller fonction Temps* \ Option *Clignotement*
- Fenêtre de paramétrage *Module de commutation X* \ Fenêtre de paramétrage *Clignotement* \ Paramètre *Définition des paramètres* \ Option *individuel*
- Ce paramètre se trouve dans la fenêtre de paramétrage *Module de commutation X* \ Fenêtre de paramétrage *Clignotement*.

## 7.4.10 Type de point de données objet de communication "Entrée de seuil"

Ce paramètre permet de définir quel type de point de données peut être reçu et évalué via l'objet de communication "Entrée de seuil".

Option	
<i>Pourcentage (DPT5.001)</i>	Les objets de communication dépendants suivants sont affichés : • <i>Entrée de seuil</i> (DPT 5.001)
<i>Impulsions de comptage (DPT5.010)</i>	Les objets de communication dépendants suivants sont affichés : • <i>Entrée de seuil</i> (DPT 5.010)
<i>Impulsions de comptage (DPT7.001)</i>	Les objets de communication dépendants suivants sont affichés : • <i>Entrée de seuil</i> (DPT 7.001)
<i>Température (DPT9.001)</i>	Les objets de communication dépendants suivants sont affichés : • <i>Entrée de seuil</i> (DPT 9.001)
<i>Lux (DPT9.004)</i>	Les objets de communication dépendants suivants sont affichés : • <i>Entrée de seuil</i> (DPT 9.004)

### Conditions préalables à la visibilité

- Fenêtre de paramétrage *Configuration* \ Paramètre *Déverrouiller logique/seuil x-y* \ Option *oui*
- Fenêtre de paramétrage *Logique/seuil* \ Fenêtre de paramétrage *Logique/Seuil x* \ Paramètre *Fonction logique* \ Option *Seuil*
- Ce paramètre se trouve dans la fenêtre de paramétrage *Logique/seuil* \ Fenêtre de paramétrage *Logique/Seuil x*.

### 7.4.11 Demander Date/heure via objet de communication

Ce paramètre permet de définir si une demande de date et d'heure doit être envoyée via l'objet de communication *Demande date/heure*.

Option	
<i>non</i>	La demande n'est pas envoyée.
<i>oui</i>	La demande est envoyée 30 secondes après la mise en marche de l'appareil. Toute temporisation d'émission et de commutation active est prise en compte.

#### Conditions préalables à la visibilité

- Fenêtre de paramétrage *Réglages appareil* \ Paramètre *Déverrouiller les objets de communication pour régler l'heure de l'appareil* \ Toutes les options sauf *non*
- Ce paramètre se trouve dans la fenêtre de paramétrage *Réglages appareil*.

### 7.4.12 Verrouiller temporisation à l'enclenchement et au déclenchement après retour de la tension du bus

Ce paramètre permet de définir si la fonction *Temporisation à l'enclenchement et au déclenchement* doit être verrouillée au retour de la tension du bus.

Option	
<i>non</i>	
<i>oui</i>	

#### Conditions préalables à la visibilité

- Fenêtre de paramétrage *Configuration* \ Paramètre *Déverrouiller sortie X* \ Option *oui*
- Fenêtre de paramétrage *Module de commutation X* \ Fenêtre de paramétrage *Fonctions [module de commutation]* \ Paramètre *Déverrouiller fonction Temps* \ Option *Tempo. à l'enclenchement et au déclenchement*
- Fenêtre de paramétrage *Module de commutation X* \ Fenêtre de paramétrage *Tempo. à l'enclenchement et au déclenchement*
  - Paramètre *Définition des paramètres* \ Option *individuel*
  - Paramètre *Verrouiller temporisation à l'enclenchement et au déclenchement via objet de communication* \ Option *oui*
- Ce paramètre se trouve dans la fenêtre de paramétrage *Module de commutation X* \ Fenêtre de paramétrage *Tempo. à l'enclenchement et au déclenchement*.

### 7.4.13 Verrouiller temporisation à l'enclenchement et au déclenchement via objet de communication

Ce paramètre permet de déterminer si la fonction *Temporisation à l'enclenchement et au déclenchement* peut être verrouillée via un objet de communication.

Si la fonction *Temporisation à l'enclenchement et au déclenchement* est verrouillée, la commande d'enclenchement est alors transmise sans fonction Temps dans la chaîne fonctionnelle. La sortie se comporte en fonction de son paramétrage. Après un téléchargement, la fonction *Temporisation à l'enclenchement et au déclenchement* reste verrouillée.

Option	
<i>non</i>	La temporisation à l'enclenchement et au déclenchement ne peut pas être verrouillée via un objet de communication.
<i>oui</i>	<p>Les paramètres dépendants suivants sont affichés :</p> <ul style="list-style-type: none"> <li>• <a href="#">Verrouiller temporisation à l'enclenchement et au déclenchement après retour de la tension du bus</a></li> </ul> <p>Les objets de communication dépendants suivants sont affichés :</p> <ul style="list-style-type: none"> <li>• <a href="#">Verrouiller temporisation à l'enclenchement et au déclenchement</a></li> </ul>

#### Conditions préalables à la visibilité

- Fenêtre de paramétrage [Configuration](#) \ Paramètre [Déverrouiller sortie X](#) \ Option *oui*
- Fenêtre de paramétrage [Module de commutation X](#) \ Fenêtre de paramétrage [Fonctions \[module de commutation\]](#) \ Paramètre [Déverrouiller fonction Temps](#) \ Option *Tempo. à l'enclenchement et au déclenchement*
- Fenêtre de paramétrage [Module de commutation X](#) \ Fenêtre de paramétrage [Tempo. à l'enclenchement et au déclenchement](#) \ Paramètre [Définition des paramètres](#) \ Option *individuel*
- Ce paramètre se trouve dans la fenêtre de paramétrage [Module de commutation X](#) \ Fenêtre de paramétrage [Tempo. à l'enclenchement et au déclenchement](#).

## 7.4.14

### Lire les objets de communication d'entrée après retour de la tension du bus et téléchargement

Ce paramètre permet de déterminer si les objets de communication d'entrée suivants seront lus après le retour de la tension du bus ou un téléchargement :

- [Liaison A](#)
- [Liaison B](#)
- [Entrée de seuil](#) (DPT 5.001)
- [Entrée de seuil](#) (DPT 5.010)
- [Entrée de seuil](#) (DPT 7.001)
- [Entrée de seuil](#) (DPT 9.001)
- [Entrée de seuil](#) (DPT 9.004)

#### Remarque

Pour pouvoir actualiser les objets de communication après le retour de la tension du bus ou un téléchargement, les indicateurs de lecture doivent être activés pour les objets de communication correspondants de l'appareil émetteur.

Option	
<i>non</i>	Les objets de communication d'entrée ne sont pas lus. Les résultats des fonctions <i>Logique</i> et <i>Seuil</i> ne sont recalculés que si une nouvelle valeur est reçue sur l'un des objets de communication d'entrée.
<i>oui</i>	Les objets de communication d'entrée sont lus. Les résultats des fonctions <i>Logique</i> et <i>Seuil</i> sont recalculés.

#### Conditions préalables à la visibilité

- Fenêtre de paramétrage [Configuration](#) \ Paramètre [Déverrouiller logique/seuil x-y](#) \ Option *oui*
- Fenêtre de paramétrage [Logique/seuil](#) \ Fenêtre de paramétrage [Logique/Seuil x](#) \ Paramètre [Fonction logique](#) \ Toutes les options sauf *aucune*
- Ce paramètre se trouve dans la fenêtre de paramétrage [Logique/seuil](#) \ Fenêtre de paramétrage [Logique/Seuil x](#).

## 7.4.15 Temporisation à l'enclenchement

Ce paramètre permet de définir de combien de temps l'enclenchement de la sortie doit être retardé après réception d'un télégramme Marche.

Informations complémentaires → [Fonction Tempo. à l'enclenchement et au déclenchement, Page 53.](#)

---

### Option

*00:00:00... 18:12:15 hh:mm:ss*

---

#### Conditions préalables à la visibilité

- Fenêtre de paramétrage [Configuration](#) \ Paramètre [Déverrouiller sortie X](#) \ Option *oui*
- Fenêtre de paramétrage [Module de commutation X](#) \ Fenêtre de paramétrage [Fonctions \[module de commutation\]](#) \ Paramètre [Déverrouiller fonction Temps](#) \ Option *Tempo. à l'enclenchement et au déclenchement*
- Fenêtre de paramétrage [Module de commutation X](#) \ Fenêtre de paramétrage [Tempo. à l'enclenchement et au déclenchement](#) \ Paramètre [Définition des paramètres](#) \ Option *individuel*
- Ce paramètre se trouve dans la fenêtre de paramétrage [Module de commutation X](#) \ Fenêtre de paramétrage [Tempo. à l'enclenchement et au déclenchement](#).

## 7.4.16 Inverser le résultat

Ce paramètre permet de déterminer si le résultat de la fonction *Logique* sera édité de façon inversée.

---

### Option

*non*

*oui*

---

#### Conditions préalables à la visibilité

- Fenêtre de paramétrage [Configuration](#) \ Paramètre [Déverrouiller logique/seuil x-y](#) \ Option *oui*
- Fenêtre de paramétrage [Logique/seuil](#) \ Fenêtre de paramétrage [Logique/Seuil x](#) \ Paramètre [Fonction logique](#) \ Option *ET / OU / OU exclusif / PORTE*
- Ce paramètre se trouve dans la fenêtre de paramétrage [Logique/seuil](#) \ Fenêtre de paramétrage [Logique/Seuil x](#).

## 7.4.17 Résultat si dépassement du seuil supérieur

Ce paramètre permet de définir le résultat de la fonction *Seuil* lorsque la valeur reçue sur l'entrée de seuil dépasse le seuil supérieur.

Le résultat peut être relié en interne à une sortie quelconque ou être édité sur l'objet de communication [État Résultat \[seuil\]](#).

---

### Option

*Inchangé* Le résultat de la fonction *Seuil* reste inchangé.

*1* Le résultat de la fonction *Seuil* est 1.

*0* Le résultat de la fonction *Seuil* est 0.

---

#### Conditions préalables à la visibilité

- Fenêtre de paramétrage [Configuration](#) \ Paramètre [Déverrouiller logique/seuil x-y](#) \ Option *oui*
- Fenêtre de paramétrage [Logique/seuil](#) \ Fenêtre de paramétrage [Logique/Seuil x](#) \ Paramètre [Fonction logique](#) \ Option *Seuil*
- Ce paramètre se trouve dans la fenêtre de paramétrage [Logique/seuil](#) \ Fenêtre de paramétrage [Logique/Seuil x](#).

## 7.4.18 Résultat si passage sous le seuil inférieur

Ce paramètre permet de définir le résultat de la fonction *Seuil* lorsque la valeur reçue sur l'entrée de seuil est inférieure au seuil inférieur.

Le résultat peut être relié en interne à une sortie quelconque ou être édité sur l'objet de communication *État Résultat [seuil]*.

Option	
<i>Inchangé</i>	Le résultat de la fonction <i>Seuil</i> reste inchangé.
<i>1</i>	Le résultat de la fonction <i>Seuil</i> est 1.
<i>0</i>	Le résultat de la fonction <i>Seuil</i> est 0.

### Conditions préalables à la visibilité

- Fenêtre de paramétrage *Configuration* \ Paramètre *Déverrouiller logique/seuil x-y* \ Option *oui*
- Fenêtre de paramétrage *Logique/seuil* \ Fenêtre de paramétrage *Logique/Seuil x* \ Paramètre *Fonction logique* \ Option *Seuil*
- Ce paramètre se trouve dans la fenêtre de paramétrage *Logique/seuil* \ Fenêtre de paramétrage *Logique/Seuil x*.

## 7.4.19 Fonction logique

Ce paramètre permet de définir si l'une des fonctions logiques ou la fonction *Seuil* sera utilisée.

Option	
<i>aucune</i>	La fonction logique n'est pas utilisée.
<i>ET</i>	<p>La fonction logique <i>ET</i> est utilisée. Si la valeur 1 est présente aux deux entrées, alors le résultat = 1. Le résultat peut être inversé, relié en interne à une sortie quelconque ou édité sur l'objet de communication <i>État Résultat [logique]</i>.</p> <p>Les paramètres dépendants suivants sont affichés :</p> <ul style="list-style-type: none"> <li>• <i>Valeur objet de communication "Liaison A" après retour de la tension du bus</i></li> <li>• <i>Valeur objet de communication "Liaison B" après retour de la tension du bus</i></li> <li>• <i>Lire les objets de communication d'entrée après retour de la tension du bus et téléchargement</i></li> <li>• <i>Inverser le résultat</i></li> <li>• <i>Déverrouiller objet de communication "État Résultat"</i></li> </ul> <p>Les objets de communication dépendants suivants sont affichés :</p> <ul style="list-style-type: none"> <li>• <i>Liaison A</i></li> <li>• <i>Liaison B</i></li> </ul>
<i>OU</i>	<p>La fonction logique <i>OU</i> est utilisée. Si la valeur 1 est présente sur au moins une entrée, alors le résultat = 1. Le résultat peut être inversé, relié en interne à une sortie quelconque ou édité sur l'objet de communication <i>État Résultat [logique]</i>.</p> <p>Les paramètres dépendants suivants sont affichés :</p> <ul style="list-style-type: none"> <li>• <i>Valeur objet de communication "Liaison A" après retour de la tension du bus</i></li> <li>• <i>Valeur objet de communication "Liaison B" après retour de la tension du bus</i></li> <li>• <i>Lire les objets de communication d'entrée après retour de la tension du bus et téléchargement</i></li> <li>• <i>Inverser le résultat</i></li> <li>• <i>Déverrouiller objet de communication "État Résultat"</i></li> </ul> <p>Les objets de communication dépendants suivants sont affichés :</p> <ul style="list-style-type: none"> <li>• <i>Liaison A</i></li> <li>• <i>Liaison B</i></li> </ul>
<i>OU exclusif</i>	<p>La fonction logique <i>OU exclusif</i> est utilisée. Si des valeurs différentes sont présentes sur les deux entrées, alors le résultat = 1. Le résultat peut être inversé, relié en interne à une sortie quelconque ou édité sur l'objet de communication <i>État Résultat [logique]</i>.</p> <p>Les paramètres dépendants suivants sont affichés :</p> <ul style="list-style-type: none"> <li>• <i>Valeur objet de communication "Liaison A" après retour de la tension du bus</i></li> <li>• <i>Valeur objet de communication "Liaison B" après retour de la tension du bus</i></li> <li>• <i>Lire les objets de communication d'entrée après retour de la tension du bus et téléchargement</i></li> <li>• <i>Inverser le résultat</i></li> <li>• <i>Déverrouiller objet de communication "État Résultat"</i></li> </ul> <p>Les objets de communication dépendants suivants sont affichés :</p> <ul style="list-style-type: none"> <li>• <i>Liaison A</i></li> <li>• <i>Liaison B</i></li> </ul>
<i>PORTE</i>	<p>La fonction logique <i>PORTE</i> est utilisée. Lorsque la <i>PORTE</i> est ouverte (liaison A), le résultat correspond alors à la dernière valeur envoyée sur l'entrée (liaison B). Lorsque la <i>PORTE</i> est verrouillée (liaison A), le système conserve la valeur du résultat avant le verrouillage. Après le déverrouillage, le résultat correspond à la valeur de l'entrée (liaison B). Le résultat peut être inversé, relié en interne à une sortie quelconque ou édité sur l'objet de communication <i>État Résultat [logique]</i>.</p> <p>Les paramètres dépendants suivants sont affichés :</p> <ul style="list-style-type: none"> <li>• <i>Verrouillage PORTE quand objet de communication "Liaison A" égal à</i></li> <li>• <i>Valeur objet de communication "Liaison A" après retour de la tension du bus</i></li> <li>• <i>Valeur objet de communication "Liaison B" après retour de la tension du bus</i></li> <li>• <i>Lire les objets de communication d'entrée après retour de la tension du bus et téléchargement</i></li> <li>• <i>Inverser le résultat</i></li> <li>• <i>Déverrouiller objet de communication "État Résultat"</i></li> </ul> <p>Les objets de communication dépendants suivants sont affichés :</p> <ul style="list-style-type: none"> <li>• <i>Liaison A</i></li> <li>• <i>Liaison B</i></li> </ul>
<i>Seuil</i>	<p>La fonction <i>Seuil</i> est utilisée. Informations complémentaires → <a href="#">Fonction Seuil, Page 43</a>.</p> <p>Les paramètres dépendants suivants sont affichés :</p> <ul style="list-style-type: none"> <li>• <i>Type de point de données objet de communication "Entrée de seuil"</i></li> <li>• <i>Seuil supérieur</i></li> <li>• <i>seuil inférieur</i></li> <li>• <i>Modifier les seuils via objets de communication</i></li> <li>• <i>Modifier les seuils via l'i-bus® Tool</i></li> <li>• <i>Résultat si dépassement du seuil supérieur</i></li> <li>• <i>Durée minimale du dépassement</i></li> <li>• <i>Surveiller la zone entre les seuils</i></li> <li>• <i>Résultat si passage sous le seuil inférieur</i></li> <li>• <i>Durée minimale du passage sous seuil</i></li> <li>• <i>Lire les objets de communication d'entrée après retour de la tension du bus et téléchargement</i></li> <li>• <i>Déverrouiller les objets de communication "État Résultat" et "État Valeur d'entrée entre les seuils"</i></li> </ul>

Option	
<i>Inverseur 1 bit</i>	<p>La fonction logique <i>Inverseur 1 bit</i> est utilisée. Si la valeur 1 est présente sur l'entrée, alors le résultat = 0. Si la valeur 0 est présente sur l'entrée, alors le résultat = 1. Le résultat peut être relié en interne à une sortie quelconque ou être édité sur l'objet de communication <a href="#">État Résultat [logique]</a>.</p> <p>Les paramètres dépendants suivants sont affichés :</p> <ul style="list-style-type: none"> <li>• <a href="#">Valeur objet de communication "Liaison A" après retour de la tension du bus</a></li> <li>• <a href="#">Lire les objets de communication d'entrée après retour de la tension du bus et téléchargement</a></li> <li>• <a href="#">Déverrouiller objet de communication "État Résultat"</a></li> </ul> <p>Les objets de communication dépendants suivants sont affichés :</p> <ul style="list-style-type: none"> <li>• <a href="#">Liaison A</a></li> </ul>

#### Conditions préalables à la visibilité

- Fenêtre de paramétrage [Configuration](#) \ Paramètre [Déverrouiller logique/seuil x-y](#) \ Option *oui*
- Ce paramètre se trouve dans la fenêtre de paramétrage [Logique/Seuil x](#).

## 7.4.20

### Déverrouiller fonction Déconnexion de charge

Ce paramètre permet de déverrouiller la fonction *Déconnexion de charge* et d'afficher la fenêtre de paramétrage correspondante [Déconnexion de charge](#).

Option	
<i>non</i>	La fonction n'est pas déverrouillée.
<i>oui</i>	<p>Les fenêtres de paramétrage dépendantes suivantes sont affichées :</p> <ul style="list-style-type: none"> <li>• <a href="#">Déconnexion de charge</a></li> </ul>

#### Conditions préalables à la visibilité

- Fenêtre de paramétrage [Configuration](#) \ Paramètre [Déverrouiller sortie X](#) \ Option *oui*
- Fenêtre de paramétrage [Réglages appareil](#) \ Paramètre [Déverrouiller l'objet de communication central "Niveau de déconnexion de charge reçu"](#) \ Option *oui*
- Fenêtre de paramétrage [Module de commutation X](#) \ Fenêtre de paramétrage [Fonctions \[module de commutation\]](#) \ Paramètre [Déverrouiller fonction Déconnexion de charge](#) \ Option *oui*
- Ce paramètre se trouve dans la fenêtre de paramétrage [Module de commutation X](#) \ Fenêtre de paramétrage [Fonctions \[module de commutation\]](#).

## 7.4.21

### Déverrouiller fonction Sécurité

Ce paramètre permet de déverrouiller la fonction *Sécurité* et d'afficher la fenêtre de paramétrage correspondante [Sécurité](#).

Option	
<i>non</i>	La fonction n'est pas déverrouillée.
<i>oui</i>	<p>Les fenêtres de paramétrage dépendantes suivantes sont affichées :</p> <ul style="list-style-type: none"> <li>• <a href="#">Sécurité</a></li> </ul>

#### Conditions préalables à la visibilité

- Fenêtre de paramétrage [Configuration](#) \ Paramètre [Déverrouiller sortie X](#) \ Option *oui*
- Ce paramètre se trouve dans la fenêtre de paramétrage [Module de commutation X](#) \ Fenêtre de paramétrage [Fonctions \[module de commutation\]](#).



## 7.4.22 Déverrouiller fonction Scènes [module de commutation]

Ce paramètre permet de déverrouiller la fonction *Scènes* et d'afficher la fenêtre de paramétrage correspondante [Affectations de scènes \[module de commutation\]](#).

Option	
<i>non</i>	La fonction n'est pas déverrouillée.
<i>oui</i>	Les fenêtres de paramétrage dépendantes suivantes sont affichées : <ul style="list-style-type: none"> <li>• <a href="#">Affectations de scènes [module de commutation]</a></li> </ul> Les objets de communication dépendants suivants sont affichés : <ul style="list-style-type: none"> <li>• <a href="#">Scène 1...64</a></li> </ul>

### Conditions préalables à la visibilité

- Fenêtre de paramétrage [Configuration](#) \ Paramètre [Déverrouiller sortie X](#) \ Option *oui*
- Ce paramètre se trouve dans la fenêtre de paramétrage [Module de commutation X](#) \ Fenêtre de paramétrage [Fonctions \[module de commutation\]](#).

## 7.4.23 Déverrouiller fonction Temps

Ce paramètre permet de déverrouiller l'une des fonctions Temps suivantes et d'afficher la fenêtre de paramétrage correspondante :

- *Éclairage escalier*
- *Tempo. à l'enclenchement et au déclenchement*
- *Clignotement*

Option	
<i>non</i>	Aucune fonction Temps n'est utilisée pour cette sortie.
<i>Éclairage escalier</i>	La fonction Temps <i>Éclairage escalier</i> est utilisée pour cette sortie.  Les fenêtres de paramétrage dépendantes suivantes sont affichées : <ul style="list-style-type: none"> <li>• <a href="#">Éclairage escalier</a></li> </ul> Les objets de communication dépendants suivants sont affichés : <ul style="list-style-type: none"> <li>• <a href="#">Écl. esc. Marche permanente</a></li> </ul>
<i>Tempo. à l'enclenchement et au déclenchement</i>	La fonction Temps <i>Tempo. à l'enclenchement et au déclenchement</i> est utilisée pour cette sortie.  Les fenêtres de paramétrage dépendantes suivantes sont affichées : <ul style="list-style-type: none"> <li>• <a href="#">Tempo. à l'enclenchement et au déclenchement</a></li> </ul>
<i>Clignotement</i>	La fonction Temps <i>Clignotement</i> est utilisée pour cette sortie.  Les fenêtres de paramétrage dépendantes suivantes sont affichées : <ul style="list-style-type: none"> <li>• <a href="#">Clignotement</a></li> </ul> Les objets de communication dépendants suivants sont affichés : <ul style="list-style-type: none"> <li>• <a href="#">Clignotement</a></li> </ul>

### Conditions préalables à la visibilité

- Fenêtre de paramétrage [Configuration](#) \ Paramètre [Déverrouiller sortie X](#) \ Option *oui*
- Ce paramètre se trouve dans la fenêtre de paramétrage [Module de commutation X](#) \ Fenêtre de paramétrage [Fonctions \[module de commutation\]](#).

## 7.4.24 pendant la période (0 = désactivé)

Ce paramètre permet de déterminer la période durant laquelle l'appareil envoie des télégrammes. Les télégrammes sont envoyés le plus rapidement possible au début d'une période.

### Remarque

Lorsque la valeur 0 est sélectionnée, la limitation du taux de transfert de télégrammes est désactivée.

Informations complémentaires → [Limitation du taux de transfert de télégrammes, Page 147.](#)

---

**Option**

---

0 ... 1 ... 59 s

---

**Conditions préalables à la visibilité**

- Ce paramètre se trouve dans la fenêtre de paramétrage [Configuration](#).

## 7.4.25

### Déverrouiller objet de communication " En service "

Ce paramètre permet de déverrouiller l'objet de communication [en service](#).

---

**Option**

---

*non*

L'objet de communication n'est pas déverrouillé.

*Oui, envoyer valeur 0 de façon cyclique*

L'objet de communication est déverrouillé et envoie la valeur 0 de façon cyclique.

Les paramètres dépendants suivants sont affichés :

- [Cycle d'envoi](#)

Les objets de communication dépendants suivants sont affichés :

- [en service](#)

*Oui, envoyer valeur 1 de façon cyclique*

L'objet de communication est déverrouillé et envoie la valeur 1 de façon cyclique.

Les paramètres dépendants suivants sont affichés :

- [Cycle d'envoi](#)

Les objets de communication dépendants suivants sont affichés :

- [en service](#)
- 

**Conditions préalables à la visibilité**

- Ce paramètre se trouve dans la fenêtre de paramétrage [Réglages appareil](#).

## 7.4.26

### Déverrouiller objet de communication "Priorité de sécurité x"

Ces paramètres permettent de déverrouiller les objets de communication [Priorité de sécurité x](#) (x = 1, 2, 3).

Informations complémentaires → [Priorité de sécurité, Page 41.](#)

---

**Option**

---

*non*

L'objet de communication n'est pas déverrouillé.

*oui*

Les paramètres dépendants suivants sont affichés :

- [Surveillance cyclique](#)

Les objets de communication dépendants suivants sont affichés :

- [Priorité de sécurité x](#)
-

## 7.4.27 Déverrouiller objet de communication "État Résultat"

Ce paramètre permet de déverrouiller l'objet de communication *État Résultat [logique]*.

Option	
<i>non</i>	L'objet de communication n'est pas déverrouillé.
<i>oui</i>	Les paramètres dépendants suivants sont affichés : <ul style="list-style-type: none"> <li>• <i>Envoyer valeur objet de communication "État Résultat"</i></li> </ul> Les objets de communication dépendants suivants sont affichés : <ul style="list-style-type: none"> <li>• <i>État Résultat [logique]</i></li> </ul>

### Conditions préalables à la visibilité

- Fenêtre de paramétrage *Configuration* \ Paramètre *Déverrouiller logique/seuil x-y* \ Option *oui*
- Fenêtre de paramétrage *Logique/seuil* \ Fenêtre de paramétrage *Logique/Seuil x* \ Paramètre *Fonction logique* \ Option *ET / OU / OU exclusif / PORTE / Inverseur 1 bit*
- Ce paramètre se trouve dans la fenêtre de paramétrage *Logique/seuil* \ Fenêtre de paramétrage *Logique/Seuil x*.

## 7.4.28 Déverrouiller objet de communication "État Déconnexion de charge"

Ce paramètre permet de déverrouiller l'objet de communication *État déconnexion de charge*.

Option	
<i>non</i>	L'objet de communication n'est pas déverrouillé.
<i>oui</i>	Les paramètres dépendants suivants sont affichés : <ul style="list-style-type: none"> <li>• <i>Envoyer valeur objet de communication "État Déconnexion de charge"</i></li> </ul> Les objets de communication dépendants suivants sont affichés : <ul style="list-style-type: none"> <li>• <i>État déconnexion de charge</i></li> </ul>

### Conditions préalables à la visibilité

- Fenêtre de paramétrage *Configuration* \ Paramètre *Déverrouiller sortie X* \ Option *oui*
- Fenêtre de paramétrage *Réglages appareil* \ Paramètre *Déverrouiller l'objet de communication central "Niveau de déconnexion de charge reçu"* \ Option *oui*
- Fenêtre de paramétrage *Module de commutation X* \ Fenêtre de paramétrage *Fonctions [module de commutation]* \ Paramètre *Déverrouiller fonction Déconnexion de charge* \ Option *oui*
- Fenêtre de paramétrage *Module de commutation X* \ Fenêtre de paramétrage *Déconnexion de charge* \ Paramètre *Définition des paramètres* \ Option *individuel*
- Ce paramètre se trouve dans la fenêtre de paramétrage *Module de commutation X* \ Fenêtre de paramétrage *Déconnexion de charge*.

## 7.4.29 Déverrouiller objet de communication "Demander valeurs d'état"

Ce paramètre permet de déverrouiller l'objet de communication *Demander valeurs d'état*.

L'objet de communication *Demander valeurs d'état* permet de demander tous les messages d'état de l'appareil et de les envoyer sur le bus (ABB i-bus® KNX).

### Remarque

Les valeurs des objets de communication d'état ne sont envoyées que si l'envoi sur demande a été réglé dans les paramètres correspondants.

#### Option

<i>non</i>	L'objet de communication n'est pas déverrouillé.
<i>oui</i>	Les objets de communication dépendants suivants sont affichés : <ul style="list-style-type: none"> <li><i>Demander valeurs d'état</i></li> </ul>

#### Conditions préalables à la visibilité

- Ce paramètre se trouve dans la fenêtre de paramétrage *Réglages appareil*.

## 7.4.30 Déverrouiller les objets de communication "État Résultat" et "État Valeur d'entrée entre les seuils"

Ce paramètre permet de déverrouiller les objets de communication *État Résultat [seuil]* et *État Valeur d'entrée entre les seuils*.

#### Option

<i>non</i>	Les objets de communication ne sont pas déverrouillés.
<i>oui</i>	Les paramètres dépendants suivants sont affichés : <ul style="list-style-type: none"> <li><i>Envoyer valeur objet de communication "État Résultat"</i></li> </ul> Les objets de communication dépendants suivants sont affichés : <ul style="list-style-type: none"> <li><i>État Résultat [seuil]</i></li> <li><i>État Valeur d'entrée entre les seuils</i></li> </ul>

#### Conditions préalables à la visibilité

- Fenêtre de paramétrage *Configuration* \ Paramètre *Déverrouiller logique/seuil x-y* \ Option *oui*
- Fenêtre de paramétrage *Logique/seuil* \ Fenêtre de paramétrage *Logique/Seuil x* \ Paramètre *Fonction logique* \ Option *Seuil*
- Ce paramètre se trouve dans la fenêtre de paramétrage *Logique/seuil* \ Fenêtre de paramétrage *Logique/Seuil x*.

## 7.4.31 Déverrouiller objets de communication "Octet d'état" [module de commutation]

Ce paramètre permet de déverrouiller l'un des objets de communication suivants :

- [Octet d'état toutes les priorités actives](#)
- [Octet d'état priorité la plus élevée active](#)

Option	
<i>non</i>	L'objet de communication n'est pas déverrouillé.
<i>oui, toutes les priorités actives</i>	<p>Les paramètres dépendants suivants sont affichés :</p> <ul style="list-style-type: none"> <li>• <a href="#">Envoyer valeur objets de communication "Octet d'état" [module de commutation]</a></li> </ul> <p>Les objets de communication dépendants suivants sont affichés :</p> <ul style="list-style-type: none"> <li>• <a href="#">Octet d'état toutes les priorités actives</a></li> </ul>
<i>oui, la priorité active la plus élevée</i>	<p>Les paramètres dépendants suivants sont affichés :</p> <ul style="list-style-type: none"> <li>• <a href="#">Envoyer valeur objets de communication "Octet d'état" [module de commutation]</a></li> </ul> <p>Les objets de communication dépendants suivants sont affichés :</p> <ul style="list-style-type: none"> <li>• <a href="#">Octet d'état priorité la plus élevée active</a></li> </ul>

### Conditions préalables à la visibilité

- Fenêtre de paramétrage [Configuration](#) \ Paramètre [Déverrouiller sortie X](#) \ Option *oui*
- Fenêtre de paramétrage [Module de commutation X](#) \ Fenêtre de paramétrage [Réglages de base \[module de commutation\]](#) \ Paramètre [Définition des paramètres](#) \ Option *individuel*
- Ce paramètre se trouve dans la fenêtre de paramétrage [Module de commutation X](#) \ Fenêtre de paramétrage [Réglages de base \[module de commutation\]](#).

## 7.4.32 Déverrouiller les objets de communication pour régler l'heure de l'appareil

Ce paramètre permet de définir le type de point de données pour la réception de la date et de l'heure. Les objets de communication correspondants sont activés.

Option	
<i>non</i>	Les objets de communication ne sont pas déverrouillés.
<i>Date (DPT 11.001)/Heure (DPT 10.001)</i>	<p>La date et l'heure sont envoyées via deux objets de communication distincts sur le bus (ABB i-bus® KNX).</p> <p>Les paramètres dépendants suivants sont affichés :</p> <ul style="list-style-type: none"> <li>• <a href="#">Demander Date/heure via objet de communication</a></li> </ul> <p>Les objets de communication dépendants suivants sont affichés :</p> <ul style="list-style-type: none"> <li>• <a href="#">Régler la date</a></li> <li>• <a href="#">Régler l'heure</a></li> <li>• <a href="#">Demande date/heure</a></li> </ul>
<i>Date/Heure (DPT 19.001)</i>	<p>La date et l'heure sont envoyées via un objet de communication sur le bus (ABB i-bus® KNX).</p> <p>Les paramètres dépendants suivants sont affichés :</p> <ul style="list-style-type: none"> <li>• <a href="#">Demander Date/heure via objet de communication</a></li> </ul> <p>Les objets de communication dépendants suivants sont affichés :</p> <ul style="list-style-type: none"> <li>• <a href="#">Régler date/heure</a></li> <li>• <a href="#">Demande date/heure</a></li> </ul>

### Conditions préalables à la visibilité

- Ce paramètre se trouve dans la fenêtre de paramétrage [Réglages appareil](#).

### 7.4.33 Niveau de déconnexion de charge

Ce paramètre permet d'affecter le canal à un niveau de déconnexion de charge.

---

#### Option

1... 15

---

#### Conditions préalables à la visibilité

- Fenêtre de paramétrage *Configuration* \ Paramètre *Déverrouiller sortie X* \ Option *oui*
- Fenêtre de paramétrage *Réglages appareil* \ Paramètre *Déverrouiller l'objet de communication central "Niveau de déconnexion de charge reçu"* \ Option *oui*
- Fenêtre de paramétrage *Module de commutation X* \ Fenêtre de paramétrage *Fonctions [module de commutation]* \ Paramètre *Déverrouiller fonction Déconnexion de charge* \ Option *oui*
- Fenêtre de paramétrage *Module de commutation X* \ Fenêtre de paramétrage *Déconnexion de charge* \ Paramètre *Définition des paramètres* \ Option *individuel*
- Ce paramètre se trouve dans la fenêtre de paramétrage *Module de commutation X* \ Fenêtre de paramétrage *Déconnexion de charge*.

### 7.4.34 Remplacer niveau de déconnexion de charge si téléchargement

Ce paramètre permet de déterminer si le niveau de déconnexion de charge affecté au canal doit être écrasé en cas de téléchargement de l'application sur l'appareil.

---

#### Option

*non*

Les valeurs dans l'appareil ne sont pas écrasées.

*oui*

Les valeurs dans l'appareil sont remplacées par les valeurs définies dans l'ETS.

---

#### Conditions préalables à la visibilité

- Fenêtre de paramétrage *Configuration* \ Paramètre *Déverrouiller sortie X* \ Option *oui*
- Fenêtre de paramétrage *Réglages appareil* \ Paramètre *Déverrouiller l'objet de communication central "Niveau de déconnexion de charge reçu"* \ Option *oui*
- Fenêtre de paramétrage *Module de commutation X* \ Fenêtre de paramétrage *Fonctions [module de commutation]* \ Paramètre *Déverrouiller fonction Déconnexion de charge* \ Option *oui*
- Fenêtre de paramétrage *Module de commutation X* \ Fenêtre de paramétrage *Déconnexion de charge*
  - Paramètre *Définition des paramètres* \ Option *individuel*
  - Paramètre *Modifier niveau de déconnexion de charge via objet de communication* \ Option *oui*  
ou
  - Paramètre *Modifier le niveau de déconnexion de charge via l'i-bus® Tool* \ Option *oui*
- Ce paramètre se trouve dans la fenêtre de paramétrage *Module de commutation X* \ Fenêtre de paramétrage *Déconnexion de charge*.

## 7.4.35 Modifier le niveau de déconnexion de charge via l'i-bus® Tool

Ce paramètre permet de déterminer si le niveau de déconnexion de charge affecté au canal doit pouvoir être modifié via l'i-bus® Tool.

### Remarque

L'interface avec l'i-bus® Tool n'est pas disponible pour les applications V1.0 et V1.1 et ne sera implémentée que dans la prochaine version.

Option	
<i>non</i>	Le niveau de déconnexion de charge ne peut pas être modifié via l'i-bus® Tool.
<i>oui</i>	Les paramètres dépendants suivants sont affichés : <ul style="list-style-type: none"> <li>• <a href="#">Remplacer niveau de déconnexion de charge si téléchargement</a></li> </ul>

### Conditions préalables à la visibilité

- Fenêtre de paramétrage [Configuration](#) \ Paramètre [Déverrouiller sortie X](#) \ Option *oui*
- Fenêtre de paramétrage [Réglages appareil](#) \ Paramètre [Déverrouiller l'objet de communication central "Niveau de déconnexion de charge reçu"](#) \ Option *oui*
- Fenêtre de paramétrage [Module de commutation X](#) \ Fenêtre de paramétrage [Fonctions \[module de commutation\]](#) \ Paramètre [Déverrouiller fonction Déconnexion de charge](#) \ Option *oui*
- Fenêtre de paramétrage [Module de commutation X](#) \ Fenêtre de paramétrage [Déconnexion de charge](#) \ Paramètre [Définition des paramètres](#) \ Option *individuel*
- Ce paramètre se trouve dans la fenêtre de paramétrage [Module de commutation X](#) \ Fenêtre de paramétrage [Déconnexion de charge](#).

## 7.4.36 Modifier niveau de déconnexion de charge via objet de communication

Ce paramètre permet de déterminer si le niveau de déconnexion de charge affecté au canal doit pouvoir être modifié via l'objet de communication [Régler niveau de déconnexion de charge](#).

Option	
<i>non</i>	Le niveau de déconnexion de charge ne peut pas être modifié via un objet de communication.
<i>oui</i>	Les paramètres dépendants suivants sont affichés : <ul style="list-style-type: none"> <li>• <a href="#">Remplacer niveau de déconnexion de charge si téléchargement</a></li> </ul> Les objets de communication dépendants suivants sont affichés : <ul style="list-style-type: none"> <li>• <a href="#">Régler niveau de déconnexion de charge</a></li> </ul>

### Conditions préalables à la visibilité

- Fenêtre de paramétrage [Configuration](#) \ Paramètre [Déverrouiller sortie X](#) \ Option *oui*
- Fenêtre de paramétrage [Réglages appareil](#) \ Paramètre [Déverrouiller l'objet de communication central "Niveau de déconnexion de charge reçu"](#) \ Option *oui*
- Fenêtre de paramétrage [Module de commutation X](#) \ Fenêtre de paramétrage [Fonctions \[module de commutation\]](#) \ Paramètre [Déverrouiller fonction Déconnexion de charge](#) \ Option *oui*
- Fenêtre de paramétrage [Module de commutation X](#) \ Fenêtre de paramétrage [Déconnexion de charge](#) \ Paramètre [Définition des paramètres](#) \ Option *individuel*
- Ce paramètre se trouve dans la fenêtre de paramétrage [Module de commutation X](#) \ Fenêtre de paramétrage [Déconnexion de charge](#).

### 7.4.37 Déverrouiller logique/seuil x-y

Ce paramètre permet de déverrouiller les fonctions *Logique* et *Seuil* par groupes de quatre.

Les fonctions *Logique* et *Seuil* se configurent dans la fenêtre de paramétrage *Logique/Seuil x*.

Les fonctions *Logique* et *Seuil* peuvent être utilisées comme fonction indépendante ou en liaison avec une sortie.

Informations complémentaires → [Fonction Logique, Page 42](#), → [Fonction Seuil, Page 43](#).

#### Remarque

La valeur par défaut dépend de la variante de produit et ne s'applique pas à tous les groupes Logique et Seuil.

#### Option

<i>non</i>	Les fonctions <i>Logique</i> et <i>Seuil</i> ne sont pas déverrouillées.
<i>oui</i>	Les fenêtres de paramétrage dépendantes suivantes sont affichées : <ul style="list-style-type: none"> <li>• <i>Logique/seuil</i></li> <li>• <i>Logique/Seuil x</i></li> </ul>

### 7.4.38 Nombre maximal de télégrammes envoyés

Ce paramètre permet de définir le nombre de télégrammes envoyés durant une période réglable.

La période est définie dans le paramètre *pendant la période (0 = désactivé)*.

Informations complémentaires → [Limitation du taux de transfert de télégrammes, Page 147](#).

#### Option

3 ... 20 ... 100

#### Conditions préalables à la visibilité

- Ce paramètre se trouve dans la fenêtre de paramétrage *Configuration*.

### 7.4.39 Durée minimale du dépassement

Ce paramètre permet de définir la durée pendant laquelle la valeur reçue sur l'entrée de seuil doit dépasser le seuil avant que le résultat de la fonction *Seuil* ne soit actualisé.

#### Option

00:00:00 ... 18:12:15 hh:mm:ss

#### Conditions préalables à la visibilité

- Fenêtre de paramétrage *Configuration* \ Paramètre *Déverrouiller logique/seuil x-y* \ Option *oui*
- Fenêtre de paramétrage *Logique/seuil* \ Fenêtre de paramétrage *Logique/Seuil x* \ Paramètre *Fonction logique* \ Option *Seuil*
- Ce paramètre se trouve dans la fenêtre de paramétrage *Logique/seuil* \ Fenêtre de paramétrage *Logique/Seuil x*.



## 7.4.40 Durée minimale du passage sous seuil

Ce paramètre permet de définir la durée pendant laquelle la valeur reçue sur l'entrée de seuil doit être inférieure au seuil avant que le résultat de la fonction *Seuil* ne soit actualisé.

---

### Option

00:00:00 ... 18:12:15 hh:mm:ss

---

#### Conditions préalables à la visibilité

- Fenêtre de paramétrage [Configuration](#) \ Paramètre [Déverrouiller logique/seuil x-y](#) \ Option *oui*
- Fenêtre de paramétrage [Logique/seuil](#) \ Fenêtre de paramétrage [Logique/Seuil x](#) \ Paramètre [Fonction logique](#) \ Option *Seuil*
- Ce paramètre se trouve dans la fenêtre de paramétrage [Logique/seuil](#) \ Fenêtre de paramétrage [Logique/Seuil x](#).

## 7.4.41 Durée de rétention minimale entre les seuils

Ce paramètre permet de définir la durée pendant laquelle la valeur reçue sur l'entrée de seuil doit rester comprise entre les seuils avant qu'une analyse n'ait lieu.

---

### Option

00:00:00 ... 18:12:15 hh:mm:ss

---

#### Conditions préalables à la visibilité

- Fenêtre de paramétrage [Configuration](#) \ Paramètre [Déverrouiller logique/seuil x-y](#) \ Option *oui*
- Fenêtre de paramétrage [Logique/seuil](#) \ Fenêtre de paramétrage [Logique/Seuil x](#)
  - Paramètre [Fonction logique](#) \ Option *Seuil*
  - Paramètre [Surveiller la zone entre les seuils](#) \ Option *oui*
- Ce paramètre se trouve dans la fenêtre de paramétrage [Logique/seuil](#) \ Fenêtre de paramétrage [Logique/Seuil x](#).

## 7.4.42 Seuil supérieur

Ce paramètre permet de définir le seuil supérieur. Les valeurs par défaut et les unités dépendent de l'option sélectionnée dans le paramètre [Type de point de données objet de communication "Entrée de seuil"](#).

---

### Option

0 ... 50 ... 100 %	Seuil supérieur avec DPT 5.001.
0 ... 200 ... 255	Seuil supérieur avec DPT 5.010.
0 ... 40000 ... 65535	Seuil supérieur avec DPT 7.001.
-100 ... 22 ... 250 °C	Seuil supérieur avec DPT 9.001.
0 ... 400 ... 100000 Lux	Seuil supérieur avec DPT 9.004.

---

#### Conditions préalables à la visibilité

- Fenêtre de paramétrage [Configuration](#) \ Paramètre [Déverrouiller logique/seuil x-y](#) \ Option *oui*
- Fenêtre de paramétrage [Logique/seuil](#) \ Fenêtre de paramétrage [Logique/Seuil x](#) \ Paramètre [Fonction logique](#) \ Option *Seuil*
- Ce paramètre se trouve dans la fenêtre de paramétrage [Logique/seuil](#) \ Fenêtre de paramétrage [Logique/Seuil x](#).

### 7.4.43 Définition des paramètres

Ce paramètre permet de déterminer si les réglages pour la fenêtre de paramétrage doivent être copiés à partir du modèle ou si chaque paramètre doit être réglé individuellement.

Option	
<i>copier à partir du modèle</i>	Les réglages des paramètres sont copiés à partir du modèle.
<i>individuel</i>	Les paramètres peuvent être réglés individuellement.

#### Conditions préalables à la visibilité

- Ce paramètre se trouve en divers endroits de l'application. Sa visibilité dépend du cas d'application et du paramètre de niveau supérieur.

### 7.4.44 Retour d'état de l'état du contact via objet de communication "État Commutation"

Ce paramètre permet de déterminer si l'état du contact de relais doit être signalé via l'objet de communication *État Commutation*.

Option	
<i>non</i>	L'état du contact de relais n'est pas signalé.
<i>oui</i>	Les paramètres dépendants suivants sont affichés : <ul style="list-style-type: none"> <li>• <i>Valeur objet de communication "État Commutation"</i></li> <li>• <i>Envoyer valeur objet de communication "État Commutation"</i></li> </ul> Les objets de communication dépendants suivants sont affichés : <ul style="list-style-type: none"> <li>• <i>État Commutation</i></li> </ul>

#### Conditions préalables à la visibilité

- Fenêtre de paramétrage *Configuration* \ Paramètre *Déverrouiller sortie X* \ Option *oui*
- Fenêtre de paramétrage *Module de commutation X* \ Fenêtre de paramétrage *Réglages de base [module de commutation]* \ Paramètre *Définition des paramètres* \ Option *individuel*
- Ce paramètre se trouve dans la fenêtre de paramétrage *Module de commutation X* \ Fenêtre de paramétrage *Réglages de base [module de commutation]*.

### 7.4.45 La sortie de commutation réagit à l'objet de communication central de commutation

Ce paramètre permet de déterminer si la sortie doit pouvoir être commutée via l'objet de communication central *Commutation*.

Option	
<i>non</i>	
<i>oui</i>	

#### Conditions préalables à la visibilité

- Fenêtre de paramétrage *Configuration* \ Paramètre *Déverrouiller sortie X* \ Option *oui*
- Fenêtre de paramétrage *Module de commutation X* \ Fenêtre de paramétrage *Réglages appareil* \ Paramètre *Déverrouiller objet de communication central "Commutation"* \ Option *oui*
- Fenêtre de paramétrage *Module de commutation X* \ Fenêtre de paramétrage *Réglages de base [module de commutation]* \ Paramètre *Définition des paramètres* \ Option *individuel*
- Ce paramètre se trouve dans la fenêtre de paramétrage *Module de commutation X* \ Fenêtre de paramétrage *Réglages de base [module de commutation]*.

## 7.4.46 Comportement de commutation si activation du niveau de déconnexion de charge

Ce paramètre définit la position du contact de relais en cas d'activation du niveau de déconnexion de charge.

### **i** Remarque

L'ouverture ou la fermeture du relais de contact dépend du réglage effectué au paramètre [Comportement de la sortie](#).

Option	
<i>Arrêt</i>	Paramétrage en tant que contact à ouverture : le contact de relais est fermé. Paramétrage en tant que contact à fermeture : le contact de relais est ouvert.
<i>Marche</i>	Paramétrage en tant que contact à ouverture : le contact de relais est ouvert. Paramétrage en tant que contact à fermeture : le contact de relais est fermé.

### Conditions préalables à la visibilité

- Fenêtre de paramétrage [Configuration](#) \ Paramètre [Déverrouiller sortie X](#) \ Option *oui*
- Fenêtre de paramétrage [Réglages appareil](#) \ Paramètre [Déverrouiller l'objet de communication central "Niveau de déconnexion de charge reçu"](#) \ Option *oui*
- Fenêtre de paramétrage [Module de commutation X](#) \ Fenêtre de paramétrage [Fonctions \[module de commutation\]](#) \ Paramètre [Déverrouiller fonction Déconnexion de charge](#) \ Option *oui*
- Fenêtre de paramétrage [Module de commutation X](#) \ Fenêtre de paramétrage [Déconnexion de charge](#) \ Paramètre [Définition des paramètres](#) \ Option *individuel*
- Ce paramètre se trouve dans la fenêtre de paramétrage [Module de commutation X](#) \ Fenêtre de paramétrage [Déconnexion de charge](#).

## 7.4.47 Comportement de commutation si coupure de la tension du bus

Ce paramètre définit le comportement du contact de relais en cas de coupure de la tension du bus.

### **i** Remarque

Les fonctions de sécurité sont prioritaires sur toutes les autres fonctions et priorités.  
Informations complémentaires → [Priorités, Page 143](#).

Option	
<i>Contact inchangé</i>	La position du contact de relais reste inchangée.
<i>Contact ouvert</i>	Le contact de relais est ouvert si aucune fonction de sécurité n'est active.
<i>Contact fermé</i>	Le contact de relais est fermé si aucune fonction de sécurité n'est active.

### Conditions préalables à la visibilité

- Fenêtre de paramétrage [Configuration](#) \ Paramètre [Déverrouiller sortie X](#) \ Option *oui*
- Fenêtre de paramétrage [Module de commutation X](#) \ Fenêtre de paramétrage [Réglages de base \[module de commutation\]](#) \ Paramètre [Définition des paramètres](#) \ Option *individuel*
- Ce paramètre se trouve dans la fenêtre de paramétrage [Module de commutation X](#) \ Fenêtre de paramétrage [Réglages de base \[module de commutation\]](#).

## 7.4.48 Comportement de commutation si levée du niveau de déconnexion de charge

Ce paramètre définit la position du contact de relais en cas de levée du niveau de déconnexion de charge.

### Remarque

L'ouverture ou la fermeture du relais de contact dépend du réglage effectué au paramètre [Comportement de la sortie](#).

Option	
<a href="#">aucune réaction</a>	La position du contact de relais reste inchangée.
<a href="#">Marche</a>	Paramétrage en tant que contact à ouverture : le contact de relais est ouvert. Paramétrage en tant que contact à fermeture : le contact de relais est fermé.
<a href="#">Arrêt</a>	Paramétrage en tant que contact à ouverture : le contact de relais est fermé. Paramétrage en tant que contact à fermeture : le contact de relais est ouvert.
<a href="#">État KNX enregistré</a>	L'état KNX enregistré est utilisé. → <a href="#">État KNX enregistré, Page 146</a>

### Conditions préalables à la visibilité

- Fenêtre de paramétrage [Configuration](#) \ Paramètre [Déverrouiller sortie X](#) \ Option [oui](#)
- Fenêtre de paramétrage [Réglages appareil](#) \ Paramètre [Déverrouiller l'objet de communication central "Niveau de déconnexion de charge reçu"](#) \ Option [oui](#)
- Fenêtre de paramétrage [Module de commutation X](#) \ Fenêtre de paramétrage [Fonctions \[module de commutation\]](#) \ Paramètre [Déverrouiller fonction Déconnexion de charge](#) \ Option [oui](#)
- Fenêtre de paramétrage [Module de commutation X](#) \ Fenêtre de paramétrage [Déconnexion de charge](#) \ Paramètre [Définition des paramètres](#) \ Option [individuel](#)
- Ce paramètre se trouve dans la fenêtre de paramétrage [Module de commutation X](#) \ Fenêtre de paramétrage [Déconnexion de charge](#).

## 7.4.49 Comportement de commutation après levée du verrouillage, de la fonction forçage et de la priorité de sécurité

Ce paramètre définit la position du contact de relais après la levée des fonctions de sécurité (priorités de sécurité, verrouillage ou fonction forçage).

### Remarque

L'ouverture ou la fermeture du relais de contact dépend du réglage effectué au paramètre [Comportement de la sortie](#).

Option	
<a href="#">aucune réaction</a>	La position du contact de relais reste inchangée.
<a href="#">Marche</a>	Paramétrage en tant que contact à ouverture : le contact de relais est ouvert. Paramétrage en tant que contact à fermeture : le contact de relais est fermé.
<a href="#">Arrêt</a>	Paramétrage en tant que contact à ouverture : le contact de relais est fermé. Paramétrage en tant que contact à fermeture : le contact de relais est ouvert.
<a href="#">État KNX enregistré</a>	L'état KNX enregistré est utilisé. → <a href="#">État KNX enregistré, Page 146</a>

### Conditions préalables à la visibilité

- Fenêtre de paramétrage [Configuration](#) \ Paramètre [Déverrouiller sortie X](#) \ Option [oui](#)
- Fenêtre de paramétrage [Module de commutation X](#) \ Fenêtre de paramétrage [Fonctions \[module de commutation\]](#) \ Paramètre [Déverrouiller fonction Sécurité](#) \ Option [oui](#)
- Fenêtre de paramétrage [Module de commutation X](#) \ Fenêtre de paramétrage [Sécurité](#) \ Paramètre [Définition des paramètres](#) \ Option [individuel](#)
- Ce paramètre se trouve dans la fenêtre de paramétrage [Module de commutation X](#) \ Fenêtre de paramétrage [Sécurité](#).

## 7.4.50 Comportement de commutation pour priorité de sécurité x

Ce paramètre définit la position du contact de relais en cas de priorité de sécurité. Le contact de relais est commuté dans la position définie et verrouillé.

### **i** Remarque

L'ouverture ou la fermeture du relais de contact dépend du réglage effectué au paramètre [Comportement de la sortie](#).

Informations complémentaires → [Priorité de sécurité, Page 41](#).

### **i** Remarque

Si une priorité de sécurité est active, la commande de la sortie via des objets de communication et l'i-bus® Tool sont verrouillés.

Les fonctions de sécurité de priorité plus élevée continuent d'être exécutées → [Schéma des fonctions du module de commutation, Page 40](#).

Option	
<i>Aucune réaction/désactivé</i>	La position du contact de relais reste inchangée. La sortie ne réagit pas à la priorité de sécurité.
<i>Marche</i>	Paramétrage en tant que contact à ouverture : le contact de relais est ouvert. Paramétrage en tant que contact à fermeture : le contact de relais est fermé.
<i>Arrêt</i>	Paramétrage en tant que contact à ouverture : le contact de relais est fermé. Paramétrage en tant que contact à fermeture : le contact de relais est ouvert.
<i>inchangé (verrouiller)</i>	Le contact de relais est verrouillé dans la position actuelle.

### Conditions préalables à la visibilité

- Fenêtre de paramétrage [Configuration](#) \ Paramètre [Déverrouiller sortie X](#) \ Option *oui*
- Fenêtre de paramétrage [Sécurité](#) \ Paramètre [Déverrouiller objet de communication "Priorité de sécurité x"](#) \ Option *oui*
- Fenêtre de paramétrage [Module de commutation X](#) \ Fenêtre de paramétrage [Fonctions \[module de commutation\]](#) \ Paramètre [Déverrouiller fonction Sécurité](#) \ Option *oui*
- Fenêtre de paramétrage [Sécurité](#) \ Paramètre [Définition des paramètres](#) \ Option *individuel*
- Ce paramètre se trouve dans la fenêtre de paramétrage [Module de commutation X](#) \ Fenêtre de paramétrage [Sécurité](#).

## 7.4.51 Comportement de commutation en cas de verrouillage

Ce paramètre définit la position du contact de relais en cas de verrouillage. Le contact de relais est commuté dans la position définie et verrouillé.

### **i** Remarque

L'ouverture ou la fermeture du relais de contact dépend du réglage effectué au paramètre [Comportement de la sortie](#).

Informations complémentaires → [Verrouillage, Page 41](#).

### **i** Remarque

Si la fonction de sécurité est active, la commande de la sortie via des objets de communication et l'i-bus® Tool sont verrouillés.

Les fonctions de sécurité de priorité plus élevée continuent d'être exécutées → [Schéma des fonctions du module de commutation, Page 40](#).

### Option

<i>Aucune réaction/désactivé</i>	La fonction <i>Verrouillage</i> est désactivée.
<i>Marche</i>	Paramétrage en tant que contact à ouverture : le contact de relais est ouvert. Paramétrage en tant que contact à fermeture : le contact de relais est fermé.  Les objets de communication dépendants suivants sont affichés : <ul style="list-style-type: none"> <li>• <a href="#">Verrouillage</a></li> </ul>
<i>Arrêt</i>	Paramétrage en tant que contact à ouverture : le contact de relais est fermé. Paramétrage en tant que contact à fermeture : le contact de relais est ouvert.  Les objets de communication dépendants suivants sont affichés : <ul style="list-style-type: none"> <li>• <a href="#">Verrouillage</a></li> </ul>
<i>inchangé (verrouiller)</i>	Le contact de relais est verrouillé dans la position actuelle.  Les objets de communication dépendants suivants sont affichés : <ul style="list-style-type: none"> <li>• <a href="#">Verrouillage</a></li> </ul>

### Conditions préalables à la visibilité

- Fenêtre de paramétrage [Configuration](#) \ Paramètre [Déverrouiller sortie X](#) \ Option *oui*
- Fenêtre de paramétrage [Module de commutation X](#) \ Fenêtre de paramétrage [Fonctions \[module de commutation\]](#) \ Paramètre [Déverrouiller fonction Sécurité](#) \ Option *oui*
- Fenêtre de paramétrage [Module de commutation X](#) \ Fenêtre de paramétrage [Sécurité](#) \ Paramètre [Définition des paramètres](#) \ Option *individuel*
- Ce paramètre se trouve dans la fenêtre de paramétrage [Module de commutation X](#) \ Fenêtre de paramétrage [Sécurité](#).

## 7.4.52 Comportement de commutation en cas de fonction forçage

Ce paramètre définit la position du contact de relais en cas de fonction forçage. Le contact de relais est commuté dans la position définie et verrouillé.

### **i** Remarque

L'ouverture ou la fermeture du relais de contact dépend du réglage effectué au paramètre [Comportement de la sortie](#).

Informations complémentaires → [Fonction forçage](#), Page 42.

### **i** Remarque

Si la fonction de sécurité est active, la commande de la sortie via des objets de communication et l'i-bus® Tool sont verrouillés.

Les fonctions de sécurité de priorité plus élevée continuent d'être exécutées → [Schéma des fonctions du module de commutation](#), Page 40.

Option	
<i>Marche</i>	Paramétrage en tant que contact à ouverture : le contact de relais est ouvert. Paramétrage en tant que contact à fermeture : le contact de relais est fermé.
<i>Arrêt</i>	Paramétrage en tant que contact à ouverture : le contact de relais est fermé. Paramétrage en tant que contact à fermeture : le contact de relais est ouvert.
<i>inchangé (verrouiller)</i>	Le contact de relais est verrouillé dans la position actuelle.

### Conditions préalables à la visibilité

- Fenêtre de paramétrage [Configuration](#) \ Paramètre [Déverrouiller sortie X](#) \ Option *oui*
- Fenêtre de paramétrage [Module de commutation X](#) \ Fenêtre de paramétrage [Fonctions \[module de commutation\]](#) \ Paramètre [Déverrouiller fonction Sécurité](#) \ Option *oui*
- Fenêtre de paramétrage [Module de commutation X](#) \ Fenêtre de paramétrage [Sécurité](#)
  - Paramètre [Définition des paramètres](#) \ Option *individuel*
  - Paramètre [Fonction forçage \(1 bit/2 bits\) \[module de commutation\]](#) \ Option *Activé 1 bit – 0 actif / Activé 1 bit – 1 actif*
- Ce paramètre se trouve dans la fenêtre de paramétrage [Module de commutation X](#) \ Fenêtre de paramétrage [Sécurité](#).

## 7.4.53 Remplacer seuils si téléchargement

Ce paramètre permet de déterminer si les seuils doivent être écrasés en cas de téléchargement de l'application sur l'appareil.

Option	
<i>non</i>	Les valeurs dans l'appareil ne sont pas écrasées.
<i>oui</i>	Les valeurs dans l'appareil sont remplacées par les valeurs définies dans l'ETS.

### Conditions préalables à la visibilité

- Fenêtre de paramétrage [Configuration](#) \ Paramètre [Déverrouiller logique/seuil x-y](#) \ Option *oui*
- Fenêtre de paramétrage [Logique/seuil](#) \ Fenêtre de paramétrage [Logique/Seuil x](#)
  - Paramètre [Fonction logique](#) \ Option *Seuil*
  - Paramètre [Modifier les seuils via objets de communication](#) \ Option *oui*
- ou
- Paramètre [Modifier les seuils via l'i-bus® Tool](#) \ Option *oui*
- Ce paramètre se trouve dans la fenêtre de paramétrage [Logique/seuil](#) \ Fenêtre de paramétrage [Logique/Seuil x](#).

## 7.4.54 Modifier les seuils via l'i-bus® Tool

Ce paramètre permet de déterminer si les seuils définis dans l'ETS doivent pouvoir être modifiés via l'i-bus® Tool.

### Remarque

L'interface avec l'i-bus® Tool n'est pas disponible pour les applications V1.0 et V1.1 et ne sera implémentée que dans la prochaine version.

#### Option

#### Conditions préalables à la visibilité

- Fenêtre de paramétrage [Configuration](#) \ Paramètre [Déverrouiller logique/seuil x-y](#) \ Option *oui*
- Fenêtre de paramétrage [Logique/seuil](#) \ Fenêtre de paramétrage [Logique/Seuil x](#) \ Paramètre [Fonction logique](#) \ Option *Seuil*
- Ce paramètre se trouve dans la fenêtre de paramétrage [Logique/seuil](#) \ Fenêtre de paramétrage [Logique/Seuil x](#).

## 7.4.55 Modifier les seuils via objets de communication

Ce paramètre permet de définir si les seuils définis dans l'ETS doivent pouvoir être modifiés via les objets de communication correspondants.

#### Option

<i>non</i>	Les valeurs ne peuvent pas être modifiées via des objets de communication.
<i>oui</i>	<p>Les valeurs peuvent être modifiées via des objets de communication.</p> <p>Les objets de communication suivants sont affichés en fonction du réglage du paramètre <a href="#">Type de point de données objet de communication "Entrée de seuil"</a>:</p> <ul style="list-style-type: none"> <li>• <a href="#">Modifier seuil supérieur</a> (DPT 5.001)</li> <li>• <a href="#">Modifier seuil supérieur</a> (DPT 5.010)</li> <li>• <a href="#">Modifier seuil supérieur</a> (DPT 7.001)</li> <li>• <a href="#">Modifier seuil supérieur</a> (DPT 9.001)</li> <li>• <a href="#">Modifier seuil supérieur</a> (DPT 9.004)</li> <li>• <a href="#">Modifier seuil inférieur</a> (DPT 5.001)</li> <li>• <a href="#">Modifier seuil inférieur</a> (DPT 5.010)</li> <li>• <a href="#">Modifier seuil inférieur</a> (DPT 7.001)</li> <li>• <a href="#">Modifier seuil inférieur</a> (DPT 9.001)</li> <li>• <a href="#">Modifier seuil inférieur</a> (DPT 9.004)</li> </ul> <p>Les paramètres dépendants suivants sont affichés :</p> <ul style="list-style-type: none"> <li>• <a href="#">Remplacer seuils si téléchargement</a></li> </ul>

#### Conditions préalables à la visibilité

- Fenêtre de paramétrage [Configuration](#) \ Paramètre [Déverrouiller logique/seuil x-y](#) \ Option *oui*
- Fenêtre de paramétrage [Logique/seuil](#) \ Fenêtre de paramétrage [Logique/Seuil x](#) \ Paramètre [Fonction logique](#) \ Option *Seuil*
- Ce paramètre se trouve dans la fenêtre de paramétrage [Logique/seuil](#) \ Fenêtre de paramétrage [Logique/Seuil x](#).



## 7.4.56 Temporisation d'émission et de commutation après retour de la tension du bus

Ce paramètre permet de définir la temporisation d'émission et de commutation après le retour de la tension du bus.

Informations complémentaires → [Temporisation d'émission et de commutation, Page 146](#).

### **i** Remarque

L'appareil reçoit l'énergie nécessaire à la commutation des sorties via le bus (ABB i-bus® KNX). Une fois le bus sous tension et après le retour de la tension du bus, il s'écoule une période d'environ 10 ... 30 secondes avant que l'appareil ne dispose de suffisamment d'énergie pour commuter tous les relais en même temps.

Le premier relais n'est commuté qu'une fois que l'appareil a accumulé suffisamment d'énergie pour pouvoir mettre toutes les sorties dans un état de commutation défini en cas de coupure de la tension du bus.

### **i** Remarque

Au retour de la tension du bus, le système attend la fin de la temporisation d'émission avant d'envoyer des télégrammes sur le bus.

---

#### Option

00:00:02... 00:04:15 hh:mm:ss

---

#### Conditions préalables à la visibilité

- Ce paramètre se trouve dans la fenêtre de paramétrage [Réglages appareil](#).

## 7.4.57 Cycle d'envoi

Ce paramètre permet de définir selon quel cycle l'objet de communication *en service* envoie un télégramme.

---

#### Option

00:00:01 ... 00:10:00 ... 18:12:15 hh:mm:ss

---

#### Conditions préalables à la visibilité

- Fenêtre de paramétrage [Réglages appareil](#) \ Paramètre [Déverrouiller objet de communication " En service "](#) \ Option *Oui*, envoyer valeur 0 de façon cyclique / *Oui*, envoyer valeur 1 de façon cyclique
- Ce paramètre se trouve dans la fenêtre de paramétrage [Réglages appareil](#).

## 7.4.58 Lire les objets de communication de sécurité après retour de la tension du bus et téléchargement

Ce paramètre permet de déterminer si les objets de communication de sécurité suivants seront lus après le retour de la tension du bus ou un téléchargement :

- [Priorité de sécurité x](#)

### Remarque

Pour pouvoir actualiser les objets de communication après le retour de la tension du bus ou un téléchargement, les indicateurs de lecture doivent être activés pour les objets de communication correspondants de l'appareil émetteur.

Option	
<i>non</i>	Les objets de communication de sécurité ne sont pas lus après le retour de la tension du bus ou un téléchargement.
<i>oui</i>	Les objets de communication de sécurité envoient "Value Read" aux objets de communication émetteurs après le retour de la tension du bus ou un téléchargement. En présence d'alarmes, les événements paramétrés sont exécutés. → <a href="#">Value Read, Page 147</a>

### Conditions préalables à la visibilité

- Ce paramètre se trouve dans la fenêtre de paramétrage [Sécurité](#).

## 7.4.59 Remplacer scènes si téléchargement

Ce paramètre permet de déterminer si les scènes enregistrées dans l'appareil doivent être écrasées en cas de téléchargement.

Option	
<i>non</i>	
<i>oui</i>	

### Conditions préalables à la visibilité

- Fenêtre de paramétrage [Configuration](#) \ Paramètre [Déverrouiller sortie X](#) \ Option *oui*
- Fenêtre de paramétrage [Module de commutation X](#) \ Fenêtre de paramétrage [Fonctions \[module de commutation\]](#) \ Paramètre [Déverrouiller fonction Scènes \[module de commutation\]](#) \ Option *oui*
- Fenêtre de paramétrage [Module de commutation X](#) \ Fenêtre de paramétrage [Affectations de scènes \[module de commutation\]](#) \ Paramètre [Définition des paramètres](#) \ Option *individuel*
- Ce paramètre se trouve dans la fenêtre de paramétrage [Module de commutation X](#) \ Fenêtre de paramétrage [Affectations de scènes \[module de commutation\]](#).

## 7.4.60 Numéro de scène

Ce paramètre permet de définir le numéro de scène (1 ... 64).

Option	
<u>1</u> ... 64	

### Conditions préalables à la visibilité

- Fenêtre de paramétrage [Configuration](#) \ Paramètre [Déverrouiller sortie X](#) \ Option *oui*
- Fenêtre de paramétrage [Module de commutation X](#) \ Fenêtre de paramétrage [Fonctions \[module de commutation\]](#) \ Paramètre [Déverrouiller fonction Scènes \[module de commutation\]](#) \ Option *oui*
- Fenêtre de paramétrage [Module de commutation X](#) \ Fenêtre de paramétrage [Affectations de scènes \[module de commutation\]](#)
  - Paramètre [Définition des paramètres](#) \ Option *individuel*
  - Paramètre [Déverrouiller affectation de scène x \[module de commutation\]](#) \ Option *oui*
- Ce paramètre se trouve dans la fenêtre de paramétrage [Module de commutation X](#) \ Fenêtre de paramétrage [Affectations de scènes \[module de commutation\]](#).

## 7.4.61 Déverrouiller affectation de scène x [module de commutation]

Ce paramètre permet de créer l'affectation de scène x (x = 1 ... 16), de la déverrouiller et de l'affecter à la sortie.

Option	
<i>non</i>	L'affectation de scène x n'est pas utilisée.
<i>oui</i>	Les paramètres dépendants suivants sont affichés : <ul style="list-style-type: none"> <li>• <a href="#">Appel de scène x supplémentaire via objet de communication 1 bit</a></li> <li>• <a href="#">Numéro de scène</a></li> <li>• <a href="#">Temporisation</a></li> <li>• <a href="#">Comportement en cas d'appel d'une scène</a></li> </ul>

### Conditions préalables à la visibilité

- Fenêtre de paramétrage [Configuration](#) \ Paramètre [Déverrouiller sortie X](#) \ Option *oui*
- Fenêtre de paramétrage [Module de commutation X](#) \ Fenêtre de paramétrage [Fonctions \[module de commutation\]](#) \ Paramètre [Déverrouiller fonction Scènes \[module de commutation\]](#) \ Option *oui*
- Fenêtre de paramétrage [Module de commutation X](#) \ Fenêtre de paramétrage [Affectations de scènes \[module de commutation\]](#) \ Paramètre [Définition des paramètres](#) \ Option *individuel*
- Ce paramètre se trouve dans la fenêtre de paramétrage [Module de commutation X](#) \ Fenêtre de paramétrage [Affectations de scènes \[module de commutation\]](#).

## 7.4.62 Verrouillage PORTE quand objet de communication "Liaison A" égal à

Ce paramètre permet de définir quelle valeur de télégramme sur l'objet de communication [Liaison A](#) entraîne le verrouillage de la PORTE. Lorsque la PORTE est verrouillée, les télégrammes reçus sur l'objet de communication [Liaison B](#) sont ignorés.

Option	
<u>1</u>	
0	

### Conditions préalables à la visibilité

- Fenêtre de paramétrage [Configuration](#) \ Paramètre [Déverrouiller logique/seuil x-y](#) \ Option *oui*
- Fenêtre de paramétrage [Logique/seuil](#) \ Fenêtre de paramétrage [Logique/Seuil x](#) \ Paramètre [Fonction logique](#) \ Option *PORTE*
- Ce paramètre se trouve dans la fenêtre de paramétrage [Logique/seuil](#) \ Fenêtre de paramétrage [Logique/Seuil x](#).

## 7.4.63 Verrouiller éclairage escalier après retour de la tension du bus

Ce paramètre permet de définir si la fonction *Éclairage escalier* doit être verrouillée au retour de la tension du bus.

Option
<i>non</i>
<i>oui</i>

### Conditions préalables à la visibilité

- Fenêtre de paramétrage *Configuration* \ Paramètre *Déverrouiller sortie X* \ Option *oui*
- Fenêtre de paramétrage *Module de commutation X* \ Fenêtre de paramétrage *Fonctions [module de commutation]* \ Paramètre *Déverrouiller fonction Temps* \ Option *Éclairage escalier*
- Fenêtre de paramétrage *Module de commutation X* \ Fenêtre de paramétrage *Éclairage escalier*
  - Paramètre *Définition des paramètres* \ Option *individuel*
  - Paramètre *Verrouiller éclairage escalier via objet de communication* \ Option *oui*
- Ce paramètre se trouve dans la fenêtre de paramétrage *Module de commutation X* \ Fenêtre de paramétrage *Éclairage escalier*.

## 7.4.64 Comportement de commutation éclairage escalier si valeur de télégramme 0/1

Ce paramètre définit avec quelle valeur de télégramme la sortie est activée et désactivée prématurément.



### Remarque

Si la fonction *Marche permanente* est active, la fonction *Éclairage escalier* ne peut pas être désactivée prématurément.

Option	Description
<i>Marche avec "1" et Arrêt avec "0"</i>	La sortie est activée avec la valeur de télégramme 1 et désactivée avec la valeur de télégramme 0.
<i>Marche avec "1" et aucun effet avec "0"</i>	La sortie est activée avec la valeur de télégramme 1. Une extinction prématurée n'est pas possible.
<i>Marche avec "1" ou "0", pas de déconnexion possible</i>	La sortie est activée quelle que soit la valeur du télégramme. Une extinction prématurée n'est pas possible.

### Conditions préalables à la visibilité

- Fenêtre de paramétrage *Configuration* \ Paramètre *Déverrouiller sortie X* \ Option *oui*
- Fenêtre de paramétrage *Module de commutation X* \ Fenêtre de paramétrage *Fonctions [module de commutation]* \ Paramètre *Déverrouiller fonction Temps* \ Option *Éclairage escalier*
- Fenêtre de paramétrage *Module de commutation X* \ Fenêtre de paramétrage *Éclairage escalier* \ Paramètre *Définition des paramètres* \ Option *individuel*
- Ce paramètre se trouve dans la fenêtre de paramétrage *Module de commutation X* \ Fenêtre de paramétrage *Éclairage escalier*.

## 7.4.65 Verrouiller éclairage escalier via objet de communication

Ce paramètre permet de déterminer si la fonction *Éclairage escalier* peut être verrouillée via un objet de communication. Si la fonction *Éclairage escalier* est verrouillée, la commande d'activation est transmise sans fonction Temps dans la chaîne fonctionnelle. La sortie se comporte en fonction de son paramétrage.

Option	
<i>non</i>	La fonction <i>Éclairage escalier</i> ne peut pas être verrouillée via un objet de communication.
<i>oui</i>	Les paramètres dépendants suivants sont affichés : <ul style="list-style-type: none"> <li>• <a href="#">Verrouiller éclairage escalier après retour de la tension du bus</a></li> </ul> Les objets de communication dépendants suivants sont affichés : <ul style="list-style-type: none"> <li>• <a href="#">Verrouiller éclairage escalier</a></li> </ul>

### Conditions préalables à la visibilité

- Fenêtre de paramétrage [Configuration](#) \ Paramètre [Déverrouiller sortie X](#) \ Option *oui*
- Fenêtre de paramétrage [Module de commutation X](#) \ Fenêtre de paramétrage [Fonctions \[module de commutation\]](#) \ Paramètre [Déverrouiller fonction Temps](#) \ Option *Éclairage escalier*
- Fenêtre de paramétrage [Module de commutation X](#) \ Fenêtre de paramétrage [Éclairage escalier](#) \ Paramètre [Définition des paramètres](#) \ Option *individuel*
- Ce paramètre se trouve dans la fenêtre de paramétrage [Module de commutation X](#) \ Fenêtre de paramétrage [Éclairage escalier](#).

## 7.4.66 Durée d'éclairage escalier

Ce paramètre définit combien de temps la sortie reste activée après un télégramme Marche.

Option	
<i>00:00:00 ... 00:05:00 ... 18:12:15 hh:mm:ss</i>	

### Conditions préalables à la visibilité

- Fenêtre de paramétrage [Configuration](#) \ Paramètre [Déverrouiller sortie X](#) \ Option *oui*
- Fenêtre de paramétrage [Module de commutation X](#) \ Fenêtre de paramétrage [Fonctions \[module de commutation\]](#) \ Paramètre [Déverrouiller fonction Temps](#) \ Option *Éclairage escalier*
- Fenêtre de paramétrage [Module de commutation X](#) \ Fenêtre de paramétrage [Éclairage escalier](#) \ Paramètre [Définition des paramètres](#) \ Option *individuel*
- Ce paramètre se trouve dans la fenêtre de paramétrage [Module de commutation X](#) \ Fenêtre de paramétrage [Éclairage escalier](#).

## 7.4.67 Remplacer durée d'éclairage escalier si téléchargement

Ce paramètre permet de déterminer si la durée d'éclairage escalier doit être écrasée en cas de téléchargement de l'application sur l'appareil.

Option	
<i>non</i>	Les valeurs dans l'appareil ne sont pas écrasées.
<i>oui</i>	Les valeurs dans l'appareil sont remplacées par les valeurs définies dans l'ETS.

### Conditions préalables à la visibilité

- Fenêtre de paramétrage [Configuration](#) \ Paramètre [Déverrouiller sortie X](#) \ Option *oui*
- Fenêtre de paramétrage [Module de commutation X](#) \ Fenêtre de paramétrage [Fonctions \[module de commutation\]](#) \ Paramètre [Déverrouiller fonction Temps](#) \ Option [Éclairage escalier](#)
- Fenêtre de paramétrage [Module de commutation X](#) \ Fenêtre de paramétrage [Éclairage escalier](#)
  - Paramètre [Définition des paramètres](#) \ Option *individuel*
  - Paramètre [Modifier durée d'éclairage escalier via objet de communication](#) \ Option *oui*
  - ou
  - Paramètre [Modifier la durée d'éclairage escalier via l'i-bus® Tool](#) \ Option *oui*
- Ce paramètre se trouve dans la fenêtre de paramétrage [Module de commutation X](#) \ Fenêtre de paramétrage [Éclairage escalier](#).

## 7.4.68 Redémarrer durée d'éclairage escalier après marche permanente

Ce paramètre détermine si la durée d'éclairage escalier doit redémarrer après la fin de la fonction *Marche permanente*.

Option	
<i>non</i>	La sortie est désactivée à la fin de la fonction <i>Marche permanente</i> .
<i>oui</i>	La durée d'éclairage escalier redémarre et la sortie reste activée à la fin de la fonction <i>Marche permanente</i> .

### Conditions préalables à la visibilité

- Fenêtre de paramétrage [Configuration](#) \ Paramètre [Déverrouiller sortie X](#) \ Option *oui*
- Fenêtre de paramétrage [Module de commutation X](#) \ Fenêtre de paramétrage [Fonctions \[module de commutation\]](#) \ Paramètre [Déverrouiller fonction Temps](#) \ Option [Éclairage escalier](#)
- Fenêtre de paramétrage [Module de commutation X](#) \ Fenêtre de paramétrage [Éclairage escalier](#) \ Paramètre [Définition des paramètres](#) \ Option *individuel*
- Ce paramètre se trouve dans la fenêtre de paramétrage [Module de commutation X](#) \ Fenêtre de paramétrage [Éclairage escalier](#).

## 7.4.69 Durée d'éclairage escalier redémarrable

Ce paramètre permet de déterminer si la durée d'éclairage escalier sera prolongée par des télégrammes Marche supplémentaires.

Option	
<i>non</i>	Tout télégramme Marche supplémentaire est ignoré. La durée d'éclairage escalier n'est pas prolongée.
<i>oui</i>	La durée d'éclairage escalier est prolongée par des télégrammes Marche supplémentaires. Le nombre de prolongations peut être réglé dans le paramètre <a href="#">Durée d'éclairage escalier prolongeable (Pompage)</a> . Informations complémentaires → <a href="#">Fonction Éclairage escalier, Page 51</a> .  Les paramètres dépendants suivants sont affichés : <ul style="list-style-type: none"> <li>• <a href="#">Durée d'éclairage escalier prolongeable (Pompage)</a></li> </ul>

### Conditions préalables à la visibilité

- Fenêtre de paramétrage [Configuration](#) \ Paramètre [Déverrouiller sortie X](#) \ Option *oui*
- Fenêtre de paramétrage [Module de commutation X](#) \ Fenêtre de paramétrage [Fonctions \[module de commutation\]](#) \ Paramètre [Déverrouiller fonction Temps](#) \ Option [Éclairage escalier](#)
- Fenêtre de paramétrage [Module de commutation X](#) \ Fenêtre de paramétrage [Éclairage escalier](#) \ Paramètre [Définition des paramètres](#) \ Option *individuel*
- Ce paramètre se trouve dans la fenêtre de paramétrage [Module de commutation X](#) \ Fenêtre de paramétrage [Éclairage escalier](#).

## 7.4.70 Modifier la durée d'éclairage escalier via l'i-bus® Tool

Ce paramètre permet de déterminer si la durée d'éclairage escalier définie dans l'ETS doit pouvoir être modifiée via l'i-bus® Tool.



### Remarque

L'interface avec l'i-bus® Tool n'est pas disponible pour les applications V1.0 et V1.1 et ne sera implémentée que dans la prochaine version.

Option	
<i>non</i>	La durée d'éclairage escalier ne peut être définie que dans l'ETS.
<i>oui</i>	Les paramètres dépendants suivants sont affichés : <ul style="list-style-type: none"> <li>• <a href="#">Remplacer durée d'éclairage escalier si téléchargement</a></li> </ul>

### Conditions préalables à la visibilité

- Fenêtre de paramétrage [Configuration](#) \ Paramètre [Déverrouiller sortie X](#) \ Option *oui*
- Fenêtre de paramétrage [Module de commutation X](#) \ Fenêtre de paramétrage [Fonctions \[module de commutation\]](#) \ Paramètre [Déverrouiller fonction Temps](#) \ Option [Éclairage escalier](#)
- Fenêtre de paramétrage [Module de commutation X](#) \ Fenêtre de paramétrage [Éclairage escalier](#) \ Paramètre [Définition des paramètres](#) \ Option *individuel*
- Ce paramètre se trouve dans la fenêtre de paramétrage [Module de commutation X](#) \ Fenêtre de paramétrage [Éclairage escalier](#).

## 7.4.71 Modifier durée d'éclairage escalier via objet de communication

Ce paramètre permet de déterminer si la durée d'éclairage escalier définie dans l'ETS doit pouvoir être modifiée via l'objet de communication *Durée d'éclairage escalier*.

### **i** Remarque

La durée d'éclairage escalier modifiée n'est appliquée qu'à l'appel suivant de la fonction *Éclairage escalier*.

Option	
<i>non</i>	La durée d'éclairage escalier ne peut être définie que dans l'ETS.
<i>oui</i>	Les paramètres dépendants suivants sont affichés : <ul style="list-style-type: none"> <li>• <i>Remplacer durée d'éclairage escalier si téléchargement</i></li> </ul> Les objets de communication dépendants suivants sont affichés : <ul style="list-style-type: none"> <li>• <i>Durée d'éclairage escalier</i></li> </ul>

### Conditions préalables à la visibilité

- Fenêtre de paramétrage *Configuration* \ Paramètre *Déverrouiller sortie X* \ Option *oui*
- Fenêtre de paramétrage *Module de commutation X* \ Fenêtre de paramétrage *Fonctions [module de commutation]* \ Paramètre *Déverrouiller fonction Temps* \ Option *Éclairage escalier*
- Fenêtre de paramétrage *Module de commutation X* \ Fenêtre de paramétrage *Éclairage escalier* \ Paramètre *Définition des paramètres* \ Option *individuel*
- Ce paramètre se trouve dans la fenêtre de paramétrage *Module de commutation X* \ Fenêtre de paramétrage *Éclairage escalier*.

## 7.4.72 Durée d'éclairage escalier prolongeable (Pompage)

Ce paramètre permet de déterminer combien de fois la durée d'éclairage escalier peut être prolongée.

Option	
<i>Non, redémarrable uniquement</i>	La durée d'éclairage escalier peut être redémarrée aussi souvent que souhaité avec des télégrammes Marche supplémentaires.
<i>jusqu'à 2 x durée éclairage escalier</i>	La durée d'éclairage escalier peut être prolongée à 2 fois maximum la durée d'éclairage escalier. La prolongation est appliquée si des télégrammes Marche supplémentaires sont reçus après l'allumage.
<i>jusqu'à 3 x durée éclairage escalier</i>	La durée d'éclairage escalier peut être prolongée à 3 fois maximum la durée d'éclairage escalier. La prolongation est appliquée si des télégrammes Marche supplémentaires sont reçus après l'allumage.
<i>jusqu'à 4 x durée éclairage escalier</i>	La durée d'éclairage escalier peut être prolongée à 4 fois maximum la durée d'éclairage escalier. La prolongation est appliquée si des télégrammes Marche supplémentaires sont reçus après l'allumage.
<i>jusqu'à 5 x durée éclairage escalier</i>	La durée d'éclairage escalier peut être prolongée à 5 fois maximum la durée d'éclairage escalier. La prolongation est appliquée si des télégrammes Marche supplémentaires sont reçus après l'allumage.

### Conditions préalables à la visibilité

- Fenêtre de paramétrage *Configuration* \ Paramètre *Déverrouiller sortie X* \ Option *oui*
- Fenêtre de paramétrage *Module de commutation X* \ Fenêtre de paramétrage *Fonctions [module de commutation]* \ Paramètre *Déverrouiller fonction Temps* \ Option *Éclairage escalier*
- Fenêtre de paramétrage *Module de commutation X* \ Fenêtre de paramétrage *Éclairage escalier*
  - Paramètre *Définition des paramètres* \ Option *individuel*
  - Paramètre *Durée d'éclairage escalier redémarrable* \ Option *oui*
- Ce paramètre se trouve dans la fenêtre de paramétrage *Module de commutation X* \ Fenêtre de paramétrage *Éclairage escalier*.



## 7.4.73 seuil inférieur

Ce paramètre permet de définir le seuil inférieur. Les valeurs par défaut et les unités dépendent de l'option sélectionnée dans le paramètre *Type de point de données objet de communication "Entrée de seuil"*.

Option	
0 ... 20 ... 100 %	Seuil inférieur avec DPT 5.001.
0 ... 100 ... 255	Seuil inférieur avec DPT 5.010.
0 ... 10000 ... 65535	Seuil inférieur avec DPT 7.001.
-100 ... 18 ... 250 °C	Seuil inférieur avec DPT 9.001.
0 ... 100 ... 100000 Lux	Seuil inférieur avec DPT 9.004.

### Conditions préalables à la visibilité

- Fenêtre de paramétrage *Configuration* \ Paramètre *Déverrouiller logique/seuil x-y* \ Option *oui*
- Fenêtre de paramétrage *Logique/seuil* \ Fenêtre de paramétrage *Logique/Seuil x* \ Paramètre *Fonction logique* \ Option *Seuil*
- Ce paramètre se trouve dans la fenêtre de paramétrage *Logique/seuil* \ Fenêtre de paramétrage *Logique/Seuil x*.

## 7.4.74 Comportement si résultat "0" [module de commutation]

Ce paramètre définit le comportement de la sortie lorsque le résultat de la fonction Logique ou Seuil est 0.

Le résultat n'entraîne pas forcément un changement de l'état du contact de relais.

### Remarque

L'ouverture ou la fermeture du relais de contact dépend des facteurs suivants :

- Paramétrage de la sortie → [Schéma des fonctions du module de commutation, Page 40](#)
- Priorités → [Priorités, Page 143](#)
- Réglage du paramètre [Comportement de la sortie](#)

Option	
<i>aucune réaction</i>	La position du contact de relais reste inchangée.
<i>Marche</i>	Agit comme un télégramme Marche sur l'objet de communication <a href="#">Commutation</a> .
<i>Arrêt</i>	Agit comme un télégramme Arrêt sur l'objet de communication <a href="#">Commutation</a> .

### Conditions préalables à la visibilité

- Fenêtre de paramétrage *Configuration* \ Paramètre *Déverrouiller sortie X* \ Option *oui*
- Fenêtre de paramétrage *Module de commutation X* \ Fenêtre de paramétrage *Fonctions [module de commutation]* \ Paramètre *La sortie réagit à* \ Option *Logique/Seuil x*
- Ce paramètre se trouve dans la fenêtre de paramétrage *Module de commutation X* \ Fenêtre de paramétrage *Fonctions [module de commutation]*.

## 7.4.75 Comportement si résultat "1" [module de commutation]

Ce paramètre définit le comportement de la sortie lorsque le résultat de la fonction Logique ou Seuil 1.

Le résultat n'entraîne pas forcément un changement de l'état du contact de relais.

### **i** Remarque

L'ouverture ou la fermeture du relais de contact dépend des facteurs suivants :

- Paramétrage de la sortie → [Schéma des fonctions du module de commutation, Page 40](#)
- Priorités → [Priorités, Page 143](#)
- Réglage du paramètre [Comportement de la sortie](#)

### Option

<i>aucune réaction</i>	La position du contact de relais reste inchangée.
<i>Marche</i>	Agit comme un télégramme Marche sur l'objet de communication <a href="#">Commutation</a> .
<i>Arrêt</i>	Agit comme un télégramme Arrêt sur l'objet de communication <a href="#">Commutation</a> .

### Conditions préalables à la visibilité

- Fenêtre de paramétrage [Configuration](#) \ Paramètre [Déverrouiller sortie X](#) \ Option *oui*
- Fenêtre de paramétrage [Module de commutation X](#) \ Fenêtre de paramétrage [Fonctions \[module de commutation\]](#) \ Paramètre [La sortie réagit à](#) \ Option *Logique/Seuil x*
- Ce paramètre se trouve dans la fenêtre de paramétrage [Module de commutation X](#) \ Fenêtre de paramétrage [Fonctions \[module de commutation\]](#).

## 7.4.76 Comportement en cas d'appel d'une scène

Ce paramètre définit le comportement de la sortie en cas d'appel d'une scène.

L'appel d'une scène n'entraîne pas forcément un changement de l'état du contact de relais.

### **i** Remarque

L'ouverture ou la fermeture du relais de contact dépend des facteurs suivants :

- Paramétrage de la sortie → [Schéma des fonctions du module de commutation, Page 40](#)
- Priorités → [Priorités, Page 143](#)
- Réglage du paramètre [Comportement de la sortie](#)

### Option

<i>Marche</i>	Agit comme un télégramme Marche sur l'objet de communication <a href="#">Commutation</a> .
<i>Arrêt</i>	Agit comme un télégramme Arrêt sur l'objet de communication <a href="#">Commutation</a> .

### Conditions préalables à la visibilité

- Fenêtre de paramétrage [Configuration](#) \ Paramètre [Déverrouiller sortie X](#) \ Option *oui*
- Fenêtre de paramétrage [Module de commutation X](#) \ Fenêtre de paramétrage [Fonctions \[module de commutation\]](#) \ Paramètre [Déverrouiller fonction Scènes \[module de commutation\]](#) \ Option *oui*
- Fenêtre de paramétrage [Module de commutation X](#) \ Fenêtre de paramétrage [Affectations de scènes \[module de commutation\]](#)
  - Paramètre [Définition des paramètres](#) \ Option *individuel*
  - Paramètre [Déverrouiller affectation de scène x \[module de commutation\]](#) \ Option *oui*
- Ce paramètre se trouve dans la fenêtre de paramétrage [Module de commutation X](#) \ Fenêtre de paramétrage [Affectations de scènes \[module de commutation\]](#).

## 7.4.77 Comportement de la sortie

Ce paramètre définit comment la sortie doit se comporter si l'objet de communication *Commutation* reçoit un télégramme de commutation.

Option	
<i>Contact à ouverture</i>	Le contact de relais s'ouvre avec un télégramme Marche (1) et se ferme avec un télégramme Arrêt (0).
<i>Contact à fermeture</i>	Le contact de relais se ferme avec un télégramme Marche (1) et s'ouvre avec un télégramme Arrêt (0).

### Conditions préalables à la visibilité

- Fenêtre de paramétrage *Configuration* \ Paramètre *Déverrouiller sortie X* \ Option *oui*
- Fenêtre de paramétrage *Module de commutation X* \ Fenêtre de paramétrage *Réglages de base [module de commutation]* \ Paramètre *Définition des paramètres* \ Option *individuel*
- Ce paramètre se trouve dans la fenêtre de paramétrage *Module de commutation X* \ Fenêtre de paramétrage *Réglages de base [module de commutation]*.

## 7.4.78 Comportement après clignotement

Ce paramètre définit la position du contact de relais après arrêt de la fonction *Clignotement*.

L'arrêt de la fonction n'entraîne pas forcément un changement de l'état du contact de relais.

### Remarque

L'ouverture ou la fermeture du relais de contact dépend des facteurs suivants :

- Paramétrage de la sortie → [Schéma des fonctions du module de commutation, Page 40](#)
- Priorités → [Priorités, Page 143](#)
- Réglage du paramètre *Comportement de la sortie*

Option	
<i>Arrêt</i>	Agit comme un télégramme Arrêt sur l'objet de communication <i>Commutation</i> .
<i>Marche</i>	Agit comme un télégramme Marche sur l'objet de communication <i>Commutation</i> .
<i>État KNX enregistré</i>	L'état KNX enregistré est utilisé. → <a href="#">État KNX enregistré, Page 146</a>

### Conditions préalables à la visibilité

- Fenêtre de paramétrage *Configuration* \ Paramètre *Déverrouiller sortie X* \ Option *oui*
- Fenêtre de paramétrage *Module de commutation X* \ Fenêtre de paramétrage *Fonctions [module de commutation]* \ Paramètre *Déverrouiller fonction Temps* \ Option *Clignotement*
- Fenêtre de paramétrage *Module de commutation X* \ Fenêtre de paramétrage *Clignotement* \ Paramètre *Définition des paramètres* \ Option *individuel*
- Ce paramètre se trouve dans la fenêtre de paramétrage *Module de commutation X* \ Fenêtre de paramétrage *Clignotement*.

## 7.4.79 Comportement après retour de la tension du bus

Ce paramètre définit si une valeur doit être inscrite dans l'objet de communication *Commutation* après le retour de la tension du bus et laquelle.

### Remarque

L'inscription d'une valeur dans l'objet de communication *Commutation* n'entraîne pas forcément un changement de l'état du contact de relais en raison des priorités et du paramétrage de la sortie.

La valeur de l'objet de communication *Commutation* ne peut être lu correctement qu'après réception d'une nouvelle valeur via le bus (ABB i-bus® KNX). L'état actuel peut être lu à tout moment dans l'objet de communication *État Commutation*.

**ATTENTION**

Si la fonction *Logique* ou *Seuil* est reliée à la sortie, il peut y avoir une double commutation après le retour de la tension du bus ou un téléchargement ETS.

- ▶ Choisir l'option *Ne rien inscrire dans l'objet de communication "Commutation"*.

**Option**

<i>Inscrire "0" dans l'objet de communication "Commutation"</i>	La valeur 0 est inscrite dans l'objet de communication.
<i>Inscrire "1" dans l'objet de communication "Commutation"</i>	La valeur 1 est inscrite dans l'objet de communication.
<i>Ne rien inscrire dans l'objet de communication "Commutation"</i>	Aucune valeur n'est inscrite dans l'objet de communication. Le contact de relais est placé dans la position correspondant à la valeur présente sur l'objet de communication.

**Conditions préalables à la visibilité**

- Fenêtre de paramétrage *Configuration* \ Paramètre *Déverrouiller sortie X* \ Option *oui*
- Fenêtre de paramétrage *Module de commutation X* \ Fenêtre de paramétrage *Réglages de base [module de commutation]* \ Paramètre *Définition des paramètres* \ Option *individuel*
- Ce paramètre se trouve dans la fenêtre de paramétrage *Module de commutation X* \ Fenêtre de paramétrage *Réglages de base [module de commutation]*.

**7.4.80****Comportement après téléchargement ETS**

Ce paramètre définit si une valeur doit être inscrite dans l'objet de communication *Commutation* après un téléchargement ETS et laquelle.

**Remarque**

L'inscription d'une valeur dans l'objet de communication *Commutation* n'entraîne pas forcément un changement de l'état du contact de relais en raison des priorités et du paramétrage de la sortie. La valeur de l'objet de communication *Commutation* ne peut être lu correctement qu'après réception d'une nouvelle valeur via le bus (ABB i-bus® KNX). L'état actuel peut être lu à tout moment dans l'objet de communication *État Commutation*.

**ATTENTION**

Si la fonction *Logique* ou *Seuil* est reliée à la sortie, il peut y avoir une double commutation après le retour de la tension du bus ou un téléchargement ETS.

- ▶ Choisir l'option *Ne rien inscrire dans l'objet de communication "Commutation"*.

**Option**

<i>Inscrire "0" dans l'objet de communication "Commutation"</i>	La valeur 0 est inscrite dans l'objet de communication.
<i>Inscrire "1" dans l'objet de communication "Commutation"</i>	La valeur 1 est inscrite dans l'objet de communication.
<i>Ne rien inscrire dans l'objet de communication "Commutation"</i>	Aucune valeur n'est inscrite dans l'objet de communication. Le contact de relais est placé dans la position correspondant à la valeur présente sur l'objet de communication.

**Conditions préalables à la visibilité**

- Fenêtre de paramétrage *Configuration* \ Paramètre *Déverrouiller sortie X* \ Option *oui*
- Fenêtre de paramétrage *Module de commutation X* \ Fenêtre de paramétrage *Réglages de base [module de commutation]* \ Paramètre *Définition des paramètres* \ Option *individuel*
- Ce paramètre se trouve dans la fenêtre de paramétrage *Module de commutation X* \ Fenêtre de paramétrage *Réglages de base [module de commutation]*.

## 7.4.81 Temporisation

Ce paramètre permet de définir après quelle temporisation la scène est exécutée suite à un appel de scène.

### **i** Remarque

Si une temporisation est utilisée pour l'appel de scène (→ paramètre [Temporisation](#)), la sortie ne réagira pas aux fonctions *Éclairage escalier* et *Tempo. à l'enclenchement et au déclenchement* → [Schéma des fonctions du module de commutation, Page 40](#).

### **i** Remarque

La temporisation peut être verrouillée avec l'objet de communication [Verrouiller temporisation à l'enclenchement et au déclenchement](#).

---

#### Option

00:00:00... 12:00:00 hh:mm:ss

---

#### Conditions préalables à la visibilité

- Fenêtre de paramétrage [Configuration](#) \ Paramètre [Déverrouiller sortie X](#) \ Option *oui*
- Fenêtre de paramétrage [Module de commutation X](#) \ Fenêtre de paramétrage [Fonctions \[module de commutation\]](#) \ Paramètre [Déverrouiller fonction Scènes \[module de commutation\]](#) \ Option *oui*
- Fenêtre de paramétrage [Module de commutation X](#) \ Fenêtre de paramétrage [Affectations de scènes \[module de commutation\]](#)
  - Paramètre [Définition des paramètres](#) \ Option *individuel*
  - Paramètre [Déverrouiller affectation de scène x \[module de commutation\]](#) \ Option *oui*
- Ce paramètre se trouve dans la fenêtre de paramétrage [Affectations de scènes \[module de commutation\]](#).

## 7.4.82 Avertissement avant arrêt éclairage esc.

Ce paramètre permet de déterminer si un avertissement doit être émis avant la désactivation de la sortie.

Informations complémentaires → [Fonction Éclairage escalier, Page 51.](#)

Option	
<i>non</i>	La sortie est désactivée après expiration de la durée d'éclairage escalier.
<i>Via objet de communication</i>	Un avertissement est émis via un objet de communication après expiration de la durée d'éclairage escalier.  Les paramètres dépendants suivants sont affichés : • <a href="#">Temps d'avertissement</a>  Les objets de communication dépendants suivants sont affichés : • <a href="#">Avertir éclairage escalier</a>
<i>Brève désactivation</i>	La sortie est brièvement désactivée après expiration de la durée d'éclairage escalier.  Les paramètres dépendants suivants sont affichés : • <a href="#">Nombre de passages Marche/Arrêt</a> • <a href="#">Temps d'avertissement</a>
<i>Via objet de communication et brève désactivation</i>	Un avertissement est émis via un objet de communication et la sortie est brièvement désactivée après expiration de la durée d'éclairage escalier.  Les paramètres dépendants suivants sont affichés : • <a href="#">Nombre de passages Marche/Arrêt</a> • <a href="#">Temps d'avertissement</a>  Les objets de communication dépendants suivants sont affichés : • <a href="#">Avertir éclairage escalier</a>

### Conditions préalables à la visibilité

- Fenêtre de paramétrage [Configuration](#) \ Paramètre [Déverrouiller sortie X](#) \ Option *oui*
- Fenêtre de paramétrage [Module de commutation X](#) \ Fenêtre de paramétrage [Fonctions \[module de commutation\]](#) \ Paramètre [Déverrouiller fonction Temps](#) \ Option [Éclairage escalier](#)
- Fenêtre de paramétrage [Module de commutation X](#) \ Fenêtre de paramétrage [Éclairage escalier](#) \ Paramètre [Définition des paramètres](#) \ Option *individuel*
- Ce paramètre se trouve dans la fenêtre de paramétrage [Module de commutation X](#) \ Fenêtre de paramétrage [Éclairage escalier](#).

## 7.4.83 Temps d'avertissement

Ce paramètre permet de définir la durée du temps d'avertissement. Le temps d'avertissement démarre après expiration de la durée d'éclairage escalier.

Informations complémentaires → [Fonction Éclairage escalier, Page 51.](#)

Option	
<i>00:00:10 ... 00:00:45 ... 18:12:15 hh:mm:ss</i>	

### Conditions préalables à la visibilité

- Fenêtre de paramétrage [Configuration](#) \ Paramètre [Déverrouiller sortie X](#) \ Option *oui*
- Fenêtre de paramétrage [Module de commutation X](#) \ Fenêtre de paramétrage [Fonctions \[module de commutation\]](#) \ Paramètre [Déverrouiller fonction Temps](#) \ Option [Éclairage escalier](#)
- Fenêtre de paramétrage [Module de commutation X](#) \ Fenêtre de paramétrage [Éclairage escalier](#)
  - Paramètre [Définition des paramètres](#) \ Option *individuel*
  - Paramètre [Avertissement avant arrêt éclairage esc.](#) \ Toutes les options sauf *non*
- Ce paramètre se trouve dans la fenêtre de paramétrage [Module de commutation X](#) \ Fenêtre de paramétrage [Éclairage escalier](#).

## 7.4.84 Envoyer valeur objet de communication "État Résultat"

Ce paramètre permet de déterminer quand la valeur de l'objet de communication suivant doit être envoyée sur le bus (ABB i-bus® KNX) :

- [État Résultat \[logique\]](#)

### **i** Remarque

L'envoi sur demande peut être déclenché par la réception d'un télégramme porteur de la valeur 0 ou 1 sur l'objet de communication [Demander valeurs d'état](#).

Option	
<i>Non, seulement actualiser</i>	La valeur est actualisée, mais n'est pas envoyée.
<i>si modification</i>	La valeur est envoyée en cas de modification.
<i>sur demande</i>	La valeur est envoyée sur demande.
<i>si modification ou sur demande</i>	La valeur est envoyée en cas de modification ou sur demande.
<i>après réception d'une valeur d'entrée</i>	La valeur est envoyée après réception d'un télégramme sur les objets de communication d'entrée. La réception d'un télégramme sur les objets de communication d'entrée entraîne un recalcul du résultat. La valeur du résultat ne change pas forcément.
<i>après réception d'une valeur d'entrée ou sur demande</i>	La valeur est envoyée après réception d'un télégramme sur les objets de communication d'entrée ou sur demande. La réception d'un télégramme sur les objets de communication d'entrée entraîne un recalcul du résultat. La valeur du résultat ne change pas forcément.

### Conditions préalables à la visibilité

- Fenêtre de paramétrage [Configuration](#) \ Paramètre [Déverrouiller logique/seuil x-y](#) \ Option *oui*
- Fenêtre de paramétrage [Logique/seuil](#) \ Fenêtre de paramétrage [Logique/Seuil x](#)
  - Paramètre [Fonction logique](#) \ Option *ET / OU / OU exclusif / PORTE / Inverseur 1 bit*
  - Paramètre [Déverrouiller objet de communication "État Résultat"](#) \ Option *oui*
- Ce paramètre se trouve dans la fenêtre de paramétrage [Logique/seuil](#) \ Fenêtre de paramétrage [Logique/Seuil x](#).

## 7.4.85 Envoyer valeur objet de communication "État Déconnexion de charge"

Ce paramètre permet de déterminer quand la valeur de l'objet de communication suivant doit être envoyée sur le bus (ABB i-bus® KNX) :

- [État déconnexion de charge](#)

### **i** Remarque

L'envoi sur demande peut être déclenché par la réception d'un télégramme porteur de la valeur 0 ou 1 sur l'objet de communication [Demander valeurs d'état](#).

Option	
<i>Non, seulement actualiser</i>	La valeur est actualisée, mais n'est pas envoyée.
<i>si modification</i>	La valeur est envoyée en cas de modification.
<i>sur demande</i>	La valeur est envoyée sur demande.
<i>si modification ou sur demande</i>	La valeur est envoyée en cas de modification ou sur demande.

### Conditions préalables à la visibilité

- Fenêtre de paramétrage [Configuration](#) \ Paramètre [Déverrouiller sortie X](#) \ Option *oui*
- Fenêtre de paramétrage [Réglages appareil](#) \ Paramètre [Déverrouiller l'objet de communication central "Niveau de déconnexion de charge reçu"](#) \ Option *oui*
- Fenêtre de paramétrage [Module de commutation X](#) \ Fenêtre de paramétrage [Fonctions \[module de commutation\]](#) \ Paramètre [Déverrouiller fonction Déconnexion de charge](#) \ Option *oui*
- Fenêtre de paramétrage [Module de commutation X](#) \ Fenêtre de paramétrage [Déconnexion de charge](#)
  - Paramètre [Définition des paramètres](#) \ Option *individuel*
  - Paramètre [Déverrouiller objet de communication "État Déconnexion de charge"](#) \ Option *oui*
- Ce paramètre se trouve dans la fenêtre de paramétrage [Module de commutation X](#) \ Fenêtre de paramétrage [Déconnexion de charge](#).

## 7.4.86 Valeur objet de communication "État Commutation"

Ce paramètre permet de définir la valeur de l'objet de communication *État Commutation* en fonction de la position du contact de relais.

Option	
<i>1 : fermé, 0 : ouvert</i>	Lorsque le contact de relais est fermé, l'objet de communication prend la valeur 1. Lorsque le contact de relais est ouvert, l'objet de communication prend la valeur 0.
<i>0 : fermé, 1 : ouvert</i>	Lorsque le contact de relais est fermé, l'objet de communication prend la valeur 0. Lorsque le contact de relais est ouvert, l'objet de communication prend la valeur 1.

### Conditions préalables à la visibilité

- Fenêtre de paramétrage *Configuration* \ Paramètre *Déverrouiller sortie X* \ Option *oui*
- Fenêtre de paramétrage *Module de commutation X* \ Fenêtre de paramétrage *Réglages de base [module de commutation]*
  - Paramètre *Définition des paramètres* \ Option *individuel*
  - Paramètre *Retour d'état de l'état du contact via objet de communication "État Commutation"* \ Option *oui*
- Ce paramètre se trouve dans la fenêtre de paramétrage *Module de commutation X* \ Fenêtre de paramétrage *Réglages de base [module de commutation]*.

## 7.4.87 Envoyer valeur objet de communication "État Commutation"

Ce paramètre permet de déterminer quand la valeur de l'objet de communication suivant doit être envoyée sur le bus (ABB i-bus® KNX) :

- *État Commutation*

### ⓘ Remarque

Si l'une des options suivantes est sélectionnée, la valeur de l'objet de communication est envoyée à chaque commutation :

- *si modification*
- *si modification ou sur demande*

### ⓘ Remarque

L'envoi sur demande peut être déclenché par la réception d'un télégramme porteur de la valeur 0 ou 1 sur l'objet de communication *Demander valeurs d'état*.

Option	
<i>Non, seulement actualiser</i>	La valeur est actualisée, mais n'est pas envoyée.
<i>si modification</i>	La valeur est envoyée en cas de modification.
<i>sur demande</i>	La valeur est envoyée sur demande.
<i>si modification ou sur demande</i>	La valeur est envoyée en cas de modification ou sur demande.

### Conditions préalables à la visibilité

- Fenêtre de paramétrage *Configuration* \ Paramètre *Déverrouiller sortie X* \ Option *oui*
- Fenêtre de paramétrage *Module de commutation X* \ Fenêtre de paramétrage *Réglages de base [module de commutation]*
  - Paramètre *Définition des paramètres* \ Option *individuel*
  - Paramètre *Retour d'état de l'état du contact via objet de communication "État Commutation"* \ Option *oui*
- Ce paramètre se trouve dans la fenêtre de paramétrage *Module de commutation X* \ Fenêtre de paramétrage *Réglages de base [module de commutation]*.



## 7.4.88 Valeur objet de communication "Liaison A" après retour de la tension du bus

Ce paramètre permet de déterminer quelle valeur doit être inscrite dans l'objet de communication *Liaison A* après le retour de la tension du bus.

Option	
1	La valeur 1 est inscrite dans l'objet de communication. L'inscription dans l'objet de communication n'a aucun effet sur le résultat de la fonction <i>Logique</i> .
0	La valeur 0 est inscrite dans l'objet de communication. L'inscription dans l'objet de communication n'a aucun effet sur le résultat de la fonction <i>Logique</i> .

### Conditions préalables à la visibilité

- Fenêtre de paramétrage *Configuration* \ Paramètre *Déverrouiller logique/seuil x-y* \ Option *oui*
- Fenêtre de paramétrage *Logique/seuil* \ Fenêtre de paramétrage *Logique/Seuil x* \ Paramètre *Fonction logique* \ Option *ET / OU / OU exclusif / PORTE / Inverseur 1 bit*
- Ce paramètre se trouve dans la fenêtre de paramétrage *Logique/seuil* \ Fenêtre de paramétrage *Logique/Seuil x*.

## 7.4.89 Valeur objet de communication "Liaison B" après retour de la tension du bus

Ce paramètre permet de déterminer quelle valeur doit être inscrite dans l'objet de communication *Liaison B* après le retour de la tension du bus.

Option	
1	La valeur 1 est inscrite dans l'objet de communication. L'inscription dans l'objet de communication n'a aucun effet sur le résultat de la fonction <i>Logique</i> .
0	La valeur 0 est inscrite dans l'objet de communication. L'inscription dans l'objet de communication n'a aucun effet sur le résultat de la fonction <i>Logique</i> .

### Conditions préalables à la visibilité

- Fenêtre de paramétrage *Configuration* \ Paramètre *Déverrouiller logique/seuil x-y* \ Option *oui*
- Fenêtre de paramétrage *Logique/seuil* \ Fenêtre de paramétrage *Logique/Seuil x* \ Paramètre *Fonction logique* \ Option *ET / OU / OU exclusif / PORTE*
- Ce paramètre se trouve dans la fenêtre de paramétrage *Logique/seuil* \ Fenêtre de paramétrage *Logique/Seuil x*.

## 7.4.90 Envoyer valeur objets de communication "Octet d'état" [module de commutation]

Ce paramètre permet de déterminer quand les valeurs des objets de communication suivants doivent être envoyées sur le bus (ABB i-bus® KNX) :

- [Octet d'état toutes les priorités actives](#)
- [Octet d'état priorité la plus élevée active](#)

### **i** Remarque

Si l'une des options suivantes est sélectionnée, la valeur de l'objet de communication est envoyée à chaque modification d'une valeur :

- *si modification*
- *si modification ou sur demande*

### **i** Remarque

L'envoi sur demande peut être déclenché par la réception d'un télégramme porteur de la valeur 0 ou 1 sur l'objet de communication [Demander valeurs d'état](#).

Option	
<i>Non, seulement actualiser</i>	La valeur est actualisée, mais n'est pas envoyée.
<i>si modification</i>	La valeur est envoyée en cas de modification.
<i>sur demande</i>	La valeur est envoyée sur demande.
<i>si modification ou sur demande</i>	La valeur est envoyée en cas de modification ou sur demande.

### Conditions préalables à la visibilité

- Fenêtre de paramétrage [Configuration](#) \ Paramètre [Déverrouiller sortie X](#) \ Option *oui*
- Fenêtre de paramétrage [Module de commutation X](#) \ Fenêtre de paramétrage [Réglages de base \[module de commutation\]](#)
  - Paramètre [Définition des paramètres](#) \ Option *individuel*
  - Paramètre [Déverrouiller objets de communication "Octet d'état" \[module de commutation\]](#) \ Options *oui, toutes les priorités actives / oui, la priorité active la plus élevée*
- Ce paramètre se trouve dans la fenêtre de paramétrage [Module de commutation X](#) \ Fenêtre de paramétrage [Réglages de base \[module de commutation\]](#).

## 7.4.91 Valeur après expiration de temporisation d'émission et de commutation

Ce paramètre permet de définir les valeurs appliquées sur les entrées et sorties après expiration de la temporisation d'émission et de commutation.

Option	
<i>Dernière valeur reçue</i>	Les entrées et sorties réagissent à la dernière valeur reçue.
<i>Ignorer les valeurs entrées</i>	L'état des entrées et sorties reste inchangé jusqu'à ce qu'une nouvelle valeur soit reçue après expiration de la temporisation d'émission et de commutation.

### Conditions préalables à la visibilité

- Ce paramètre se trouve dans la fenêtre de paramétrage [Réglages appareil](#).

## 7.4.92 Envoyer valeurs objets de communication "État Résultat" et "État Valeur d'entrée entre les seuils"

Ce paramètre permet de déterminer quand les valeurs des objets de communication suivants doivent être envoyées sur le bus (ABB i-bus® KNX) :

- [État Résultat \[seuil\]](#)
- [État Valeur d'entrée entre les seuils](#)

### Remarque

L'envoi sur demande peut être déclenché par la réception d'un télégramme porteur de la valeur 0 ou 1 sur l'objet de communication [Demander valeurs d'état](#).

Option	
<i>Non, seulement actualiser</i>	La valeur est actualisée, mais n'est pas envoyée.
<i>si modification</i>	La valeur est envoyée en cas de modification.
<i>sur demande</i>	La valeur est envoyée sur demande.
<i>si modification ou sur demande</i>	La valeur est envoyée en cas de modification ou sur demande.
<i>après réception d'une valeur d'entrée</i>	La valeur est envoyée après réception d'un télégramme sur les objets de communication d'entrée. La réception d'un télégramme sur les objets de communication d'entrée entraîne un recalcul du résultat. La valeur du résultat ne change pas forcément.
<i>après réception d'une valeur d'entrée ou sur demande</i>	La valeur est envoyée après réception d'un télégramme sur les objets de communication d'entrée ou sur demande. La réception d'un télégramme sur les objets de communication d'entrée entraîne un recalcul du résultat. La valeur du résultat ne change pas forcément.

### Conditions préalables à la visibilité

- Fenêtre de paramétrage [Configuration](#) \ Paramètre [Déverrouiller logique/seuil x-y](#) \ Option *oui*
- Fenêtre de paramétrage [Logique/seuil](#) \ Fenêtre de paramétrage [Logique/Seuil x](#)
  - Paramètre [Fonction logique](#) \ Option *Seuil*
  - Paramètre [Déverrouiller les objets de communication "État Résultat" et "État Valeur d'entrée entre les seuils"](#) \ Option *oui*
- Le paramètre se trouve dans la fenêtre de paramétrage [Logique/seuil](#) \ [Logique/Seuil x](#).

## 7.4.93 Durée d'arrêt

Ce paramètre permet de déterminer combien de temps la sortie est désactivée pendant un cycle de clignotement.

Option
<i>00:00:01 ... 00:00:05 ... 18:12:15 hh:mm:ss</i>

### Conditions préalables à la visibilité

- Fenêtre de paramétrage [Configuration](#) \ Paramètre [Déverrouiller sortie X](#) \ Option *oui*
- Fenêtre de paramétrage [Module de commutation X](#) \ Fenêtre de paramétrage [Fonctions \[module de commutation\]](#) \ Paramètre [Déverrouiller fonction Temps](#) \ Option *Clignotement*
- Fenêtre de paramétrage [Module de commutation X](#) \ Fenêtre de paramétrage [Clignotement](#) \ Paramètre [Définition des paramètres](#) \ Option *individuel*
- Ce paramètre se trouve dans la fenêtre de paramétrage [Module de commutation X](#) \ Fenêtre de paramétrage [Clignotement](#).

## 7.4.94 Durée de marche

Ce paramètre permet de déterminer combien de temps la sortie est activée pendant un cycle de clignotement.

---

### Option

00:00:01 ... 00:00:05 ... 18:12:15 hh:mm:ss

---

#### Conditions préalables à la visibilité

- Fenêtre de paramétrage [Configuration](#) \ Paramètre [Déverrouiller sortie X](#) \ Option *oui*
- Fenêtre de paramétrage [Module de commutation X](#) \ Fenêtre de paramétrage [Fonctions \[module de commutation\]](#) \ Paramètre [Déverrouiller fonction Temps](#) \ Option *Clignotement*
- Fenêtre de paramétrage [Module de commutation X](#) \ Fenêtre de paramétrage [Clignotement](#) \ Paramètre [Définition des paramètres](#) \ Option *individuel*
- Ce paramètre se trouve dans la fenêtre de paramétrage [Module de commutation X](#) \ Fenêtre de paramétrage [Clignotement](#).

## 7.4.95 Déverrouiller l'objet de communication central "Niveau de déconnexion de charge reçu"

Ce paramètre permet de déverrouiller l'objet de communication central [Niveau de déconnexion de charge reçu](#). Cet objet de communication permet à l'appareil de recevoir des niveaux de déconnexion de charge d'un maître.

Cet objet de communication central permet de piloter simultanément toutes les sorties affectées.

### Remarque

En cas d'utilisation d'objets de communication centraux, respecter le nombre maximum de cycles de commutation par minute → Caractéristiques techniques.

---

### Option

<i>non</i>	L'objet de communication n'est pas déverrouillé.
<i>oui</i>	Les paramètres dépendants suivants sont affichés : <ul style="list-style-type: none"> <li>• <a href="#">Déverrouiller fonction Déconnexion de charge</a></li> </ul> Les objets de communication dépendants suivants sont affichés : <ul style="list-style-type: none"> <li>• <a href="#">Niveau de déconnexion de charge reçu</a></li> </ul>

---

#### Conditions préalables à la visibilité

- Ce paramètre se trouve dans la fenêtre de paramétrage [Réglages appareil](#).

## 7.4.96 Déverrouiller objet de communication central "Commutation"

Ce paramètre permet de déverrouiller l'objet de communication central [Commutation](#).

Cet objet de communication central permet de piloter simultanément toutes les sorties affectées.

### **i** Remarque

En cas d'utilisation d'objets de communication centraux, respecter le nombre maximum de cycles de commutation par minute → Caractéristiques techniques.

#### Option

<i>non</i>	L'objet de communication n'est pas déverrouillé.
<i>oui</i>	Les paramètres dépendants suivants sont affichés : <ul style="list-style-type: none"> <li>• <a href="#">La sortie de commutation réagit à l'objet de communication central de commutation</a></li> </ul> Les objets de communication dépendants suivants sont affichés : <ul style="list-style-type: none"> <li>• <a href="#">Commutation</a></li> </ul>

#### Conditions préalables à la visibilité

- Ce paramètre se trouve dans la fenêtre de paramétrage [Réglages appareil](#).

## 7.4.97 Déverrouiller objet de communication central "Scène 1 ... 64"

Ce paramètre permet de déverrouiller l'objet de communication central [Scène 1 ... 64](#).

Cet objet de communication central permet de piloter simultanément toutes les sorties affectées à la scène.

### **i** Remarque

En cas d'utilisation d'objets de communication centraux, respecter le nombre maximum de cycles de commutation par minute → Caractéristiques techniques.

#### Option

<i>non</i>	L'objet de communication n'est pas déverrouillé.
<i>oui</i>	Les objets de communication dépendants suivants sont affichés : <ul style="list-style-type: none"> <li>• <a href="#">Scène 1 ... 64</a></li> </ul>

#### Conditions préalables à la visibilité

- Ce paramètre se trouve dans la fenêtre de paramétrage [Réglages appareil](#).

## 7.4.98 Accès i-bus® Tool

Ce paramètre permet de déterminer s'il doit être possible d'accéder à l'appareil via l'i-bus® Tool.

Informations complémentaires → [Intégration dans l'i-bus® Tool, Page 55.](#)

### **i** Remarque

L'interface avec l'i-bus® Tool n'est pas disponible pour les applications V1.0 et V1.1 et ne sera implémentée que dans la prochaine version.

Option	
<i>désactivé(e)</i>	L'accès via l'i-bus® Tool est désactivé.
<i>Affichage de valeur uniquement</i>	L'i-bus® Tool permet d'afficher des valeurs.
<i>Accès complet</i>	L'i-bus® Tool permet d'afficher des valeurs et de les modifier.

### Conditions préalables à la visibilité

- Ce paramètre se trouve dans la fenêtre de paramétrage [Réglages appareil](#).

## 7.4.99 Fonction forçage (1 bit/2 bits) [module de commutation]

Ce paramètre active/désactive la fonction forçage 1 bit ou 2 bits.

Informations complémentaires → [Fonction forçage, Page 42.](#)

Option	
<i>désactivé(e)</i>	La fonction forçage est désactivée.
<i>Activé 1 bit – 0 actif</i>	La fonction forçage est activée suite à la réception d'un télégramme porteur de la valeur 0. <ul style="list-style-type: none"> <li>• <a href="#">Fonction forçage 1 bit</a></li> </ul> Les paramètres dépendants suivants sont affichés : <ul style="list-style-type: none"> <li>• <a href="#">Comportement de commutation en cas de fonction forçage</a></li> </ul>
<i>Activé 1 bit – 1 actif</i>	La fonction forçage est activée suite à la réception d'un télégramme porteur de la valeur 0. Les paramètres dépendants suivants sont affichés : <ul style="list-style-type: none"> <li>• <a href="#">Comportement de commutation en cas de fonction forçage</a></li> </ul> Les objets de communication dépendants suivants sont affichés : <ul style="list-style-type: none"> <li>• <a href="#">Fonction forçage 1 bit</a></li> </ul>
<i>Activé 2 bits</i>	La fonction forçage 2 bits est utilisée. Les objets de communication dépendants suivants sont affichés : <ul style="list-style-type: none"> <li>• <a href="#">Fonction forçage 2 bits</a></li> </ul>

### Conditions préalables à la visibilité

- Fenêtre de paramétrage [Configuration](#) \ Paramètre [Déverrouiller sortie X](#) \ Option *oui*
- Fenêtre de paramétrage [Module de commutation X](#) \ Fenêtre de paramétrage [Fonctions \[module de commutation\]](#) \ Paramètre [Déverrouiller fonction Sécurité](#) \ Option *oui*
- Fenêtre de paramétrage [Module de commutation X](#) \ Fenêtre de paramétrage [Sécurité](#) \ Paramètre [Définition des paramètres](#) \ Option *individuel*
- Ce paramètre se trouve dans la fenêtre de paramétrage [Module de commutation X](#) \ Fenêtre de paramétrage [Sécurité](#).

## 7.4.100 Surveillance cyclique

Ce paramètre permet d'activer la surveillance cyclique et de définir le cycle de surveillance pour les objets de communication de sécurité. Si le cycle de surveillance est défini avec la valeur 00:00:00, la surveillance cyclique est désactivée.

Informations complémentaires → [Surveillance cyclique, Page 148](#).

### Remarque

Le cycle de surveillance défini dans l'appareil doit être au moins quatre fois plus long que le temps d'envoi cyclique de l'appareil émetteur. Cela permet d'éviter que les réactions définies se déclenchent dès qu'un signal n'est pas reçu (ce qui peut être dû à une charge importante du bus, par exemple).

---

### Option

*00:00:00... 12:00:00 hh:mm:ss*

---

### Conditions préalables à la visibilité

- Fenêtre de paramétrage *Sécurité* \ Paramètre *Déverrouiller objet de communication "Priorité de sécurité x"* \ Option *oui*
- Ce paramètre se trouve dans la fenêtre de paramétrage *Sécurité*.

## 8 Objets de communication

### 8.1 Vue d'ensemble des objets de communication

Fonction	Nom de l'objet de communication	Type de point de données	Longueur	Indicateurs
Appeler affectation de scène x	Canal X : Commutation	DPT 1.017	1 bit	C W
Avertir éclairage escalier	Canal X : Commutation	DPT 1.001	1 bit	C R T
Clignotement	Canal X : Commutation	DPT 1.001	1 bit	C W
Commutation	Canal X : Commutation	DPT 1.001	1 bit	C W
Commutation	Central : Commutation	DPT 1.001	1 bit	C W
Demande date/heure	Central : date/heure	DPT 1.017	1 bit	C T
Demander valeurs d'état	Central : Général	DPT 1.017	1 bit	C W
Durée d'éclairage escalier	Canal X : Commutation	DPT 7.005	2 octets	C W
Écl. esc. Marche permanente en service	Canal X : Commutation	DPT 1.001	1 bit	C W
	Central : Général	DPT 1.002	1 bit	C R T
Entrée de seuil	Logique/Seuil X : Seuil	DPT 5.001	1 octet	C W
Entrée de seuil	Logique/Seuil X : Seuil	DPT 5.010	1 octet	C W
Entrée de seuil	Logique/Seuil X : Seuil	DPT 7.001	2 octets	C W
Entrée de seuil	Logique/Seuil X : Seuil	DPT 9.001	2 octets	C W
Entrée de seuil	Logique/Seuil X : Seuil	DPT 9.004	2 octets	C W
État Commutation	Canal X : Commutation	DPT 1.011	1 bit	C R T
État déconnexion de charge	Canal X : Déconnexion de charge	DPT 1.011	1 bit	C R T
État Résultat [logique]	Logique/Seuil X : Logique	DPT 1.002	1 bit	C R T
État Résultat [seuil]	Logique/Seuil X : Seuil	DPT 1.002	1 bit	C R T
État Valeur d'entrée entre les seuils	Logique/Seuil X : Seuil	DPT 1.002	1 bit	C R T
Fonction forçage 1 bit	Canal X : Commutation	DPT 1.003	1 bit	C W
Fonction forçage 2 bits	Canal X : Commutation	DPT 2.001	2 bits	C W
Liaison A	Logique/Seuil X : Logique	DPT 1.002	1 bit	C W
Liaison B	Logique/Seuil X : Logique	DPT 1.002	1 bit	C W
Modifier seuil inférieur	Logique/Seuil X : Seuil	DPT 5.001	1 octet	C W
Modifier seuil inférieur	Logique/Seuil X : Seuil	DPT 5.010	1 octet	C W
Modifier seuil inférieur	Logique/Seuil X : Seuil	DPT 7.001	2 octets	C W
Modifier seuil inférieur	Logique/Seuil X : Seuil	DPT 9.001	2 octets	C W
Modifier seuil inférieur	Logique/Seuil X : Seuil	DPT 9.004	2 octets	C W
Modifier seuil supérieur	Logique/Seuil X : Seuil	DPT 5.001	1 octet	C W
Modifier seuil supérieur	Logique/Seuil X : Seuil	DPT 5.010	1 octet	C W
Modifier seuil supérieur	Logique/Seuil X : Seuil	DPT 7.001	2 octets	C W
Modifier seuil supérieur	Logique/Seuil X : Seuil	DPT 9.001	2 octets	C W
Modifier seuil supérieur	Logique/Seuil X : Seuil	DPT 9.004	2 octets	C W
Niveau de déconnexion de charge reçu	Central : Déconnexion de charge	DPT 236.001	1 octet	C W
Octet d'état priorité la plus élevée active	Canal X : Commutation	Non DPT	1 octet	C R T
Octet d'état toutes les priorités actives	Canal X : Commutation	Non DPT	1 octet	C R T
Priorité de sécurité x	Sécurité : Commutation	DPT 1.005	1 bit	C W T U
Régler date/heure	Central : date/heure	DPT 19.001	8 octets	C W
Régler la date	Central : date/heure	DPT 11.001	3 octets	C W
Régler l'heure	Central : date/heure	DPT 10.001	3 octets	C W
Régler niveau de déconnexion de charge	Canal X : Déconnexion de charge	DPT 236.001	1 octet	C W
Scène 1 ... 64	Central : Scène	DPT 18.001	1 octet	C W
Scène 1...64	Canal X : Commutation	DPT 18.001	1 octet	C W
Verrouillage	Canal X : Commutation	DPT 1.003	1 bit	C W
Verrouiller éclairage escalier	Canal X : Commutation	DPT 1.003	1 bit	C W
Verrouiller temporisation à l'enclenchement et au déclenchement	Canal X : Commutation	DPT 1.003	1 bit	C W



## 8.2 Objets de communication Central

Fonction	Nom de l'objet de communication	Type de point de données	Longueur	Indicateurs
<b>en service</b>	<b>Central : Général</b>	<b>DPT 1.002</b>	<b>1 bit</b>	<b>C R T</b>
<p>Cet objet de communication envoie un télégramme "En service" de façon cyclique sur le bus (ABB i-bus® KNX). Le cycle d'émission est réglé dans le paramètre <a href="#">Cycle d'envoi</a>.</p> <p>La valeur de télégramme dépend du réglage du paramètre <a href="#">Déverrouiller objet de communication "En service"</a>.</p> <p>Valeur de télégramme :</p> <ul style="list-style-type: none"> <li>• 1 = appareil en service</li> <li>• 0 = appareil en service</li> </ul>				
<p><b>Remarque</b></p> <p>Cet objet de communication permet de surveiller la disponibilité opérationnelle au moyen d'un autre appareil KNX. Si aucun télégramme n'est reçu, il est possible que l'appareil émetteur soit défectueux ou que le câble reliant le bus à l'appareil émetteur soit déconnecté.</p>				
<p><b>Conditions préalables à la visibilité</b></p> <ul style="list-style-type: none"> <li>• Fenêtre de paramétrage <a href="#">Réglages appareil</a> \ Paramètre <a href="#">Déverrouiller objet de communication "En service"</a> \ Option <i>Oui</i>, envoyer valeur 0 de façon cyclique / <i>Oui</i>, envoyer valeur 1 de façon cyclique</li> </ul>				
<b>Demander valeurs d'état</b>	<b>Central : Général</b>	<b>DPT 1.017</b>	<b>1 bit</b>	<b>C W</b>
<p>En cas de réception d'un télégramme sur cet objet de communication, les valeurs des objets de communication d'état sont envoyées sur le bus (ABB i-bus® KNX).</p> <p>Valeur de télégramme :</p> <ul style="list-style-type: none"> <li>• 1 = Envoyer valeurs d'état</li> <li>• 0 = Envoyer valeurs d'état</li> </ul>				
<p><b>Remarque</b></p> <p>Les valeurs des objets de communication d'état ne sont envoyées que si l'envoi sur demande a été réglé dans les paramètres correspondants.</p>				
<p><b>Conditions préalables à la visibilité</b></p> <ul style="list-style-type: none"> <li>• Fenêtre de paramétrage <a href="#">Réglages appareil</a> \ Paramètre <a href="#">Déverrouiller objet de communication "Demander valeurs d'état"</a> \ Option <i>oui</i></li> </ul>				
<b>Commutation</b>	<b>Central : Commutation</b>	<b>DPT 1.001</b>	<b>1 bit</b>	<b>C W</b>
<p>Cet objet de communication permet une commutation centralisée de plusieurs sorties de l'appareil. Le paramètre <a href="#">La sortie de commutation réagit à l'objet de communication central de commutation</a> permet de déterminer pour chaque sortie si la sortie réagit à cet objet de communication.</p> <p>Le comportement de commutation des sorties dépend des réglages dans les paramètres respectifs <a href="#">Comportement de la sortie</a>.</p> <p>Valeur de télégramme contact à fermeture :</p> <ul style="list-style-type: none"> <li>• 1 = Fermer le contact du relais</li> <li>• 0 = Ouvrir le contact du relais</li> </ul> <p>Valeur de télégramme contact à ouverture :</p> <ul style="list-style-type: none"> <li>• 1 = Ouvrir le contact du relais</li> <li>• 0 = Fermer le contact du relais</li> </ul>				
<p><b>Remarque</b></p> <p>Compte tenu des priorités, une commande de commutation n'entraîne pas forcément un changement de la position du contact de relais. Chaque relais ne peut effectuer qu'un nombre limité d'opérations de commutation par minute. Une commutation fréquente peut entraîner une temporisation. Informations complémentaires → Caractéristiques techniques.</p>				
<p><b>Conditions préalables à la visibilité</b></p> <ul style="list-style-type: none"> <li>• Fenêtre de paramétrage <a href="#">Réglages appareil</a> \ Paramètre <a href="#">Déverrouiller objet de communication central "Commutation"</a> \ Option <i>oui</i></li> </ul>				
<b>Scène 1 ... 64</b>	<b>Central : Scène</b>	<b>DPT 18.001</b>	<b>1 octet</b>	<b>C W</b>
<p>Cet objet de communication permet une commande centralisée de plusieurs sorties de l'appareil.</p> <p>Cet objet de communication permet de recevoir un télégramme de scène via le bus (ABB i-bus® KNX).</p> <p>Le télégramme de scène comporte le numéro de scène et les informations indiquant si la scène est appelée ou si la position du contact de relais est enregistrée dans la scène.</p> <p>La fenêtre de paramétrage <a href="#">Affectations de scènes [module de commutation]</a> permet d'effectuer l'affectation à un numéro de scène. Lorsque le numéro de scène correspondant est paramétré pour une sortie, la scène est appelée ou enregistrée selon la valeur de télégramme.</p> <p>Valeur de télégramme :</p> <ul style="list-style-type: none"> <li>• 0 ... 63 = Appeler la scène x (x = 1 ... 64)</li> <li>• 128 ... 191 = Enregistrer la scène x (x = 1 ... 64)</li> </ul> <p>Informations complémentaires :</p> <ul style="list-style-type: none"> <li>→ <a href="#">Fonction Scènes, Page 50</a></li> <li>→ <a href="#">Schéma des fonctions du module de commutation, Page 40</a></li> <li>→ <a href="#">Tableau des valeurs objet de communication "Scène 1 ... 64", Page 152</a></li> </ul>				
<p><b>Remarque</b></p> <p>Compte tenu des priorités, un télégramme n'entraîne pas forcément un changement de la position du contact de relais.</p>				
<p><b>Conditions préalables à la visibilité</b></p> <ul style="list-style-type: none"> <li>• Fenêtre de paramétrage <a href="#">Réglages appareil</a> \ Paramètre <a href="#">Déverrouiller objet de communication central "Scène 1 ... 64"</a> \ Option <i>oui</i></li> </ul>				
<b>Régler la date</b>	<b>Central : date/heure</b>	<b>DPT 11.001</b>	<b>3 octets</b>	<b>C W</b>
<p>Cet objet de communication permet de recevoir la date via le bus (ABB i-bus® KNX).</p> <p>Cette date permet de déterminer l'heure de démarrage du compteur principal.</p> <p>Valeur de télégramme :</p> <ul style="list-style-type: none"> <li>• TT.MM.JJJJ</li> </ul>				
<p><b>Remarque</b></p> <p>Lorsque cet objet de communication est lu, il indique la dernière valeur reçue. Cette valeur peut être différente de l'heure actuelle de l'appareil.</p>				
<p><b>Conditions préalables à la visibilité</b></p> <ul style="list-style-type: none"> <li>• Fenêtre de paramétrage <a href="#">Réglages appareil</a> \ Paramètre <a href="#">Déverrouiller les objets de communication pour régler l'heure de l'appareil</a> \ Option <i>Date (DPT 11.001)/Heure (DPT 10.001)</i></li> </ul>				

Fonction	Nom de l'objet de communication	Type de point de données	Longueur	Indicateurs
Régler l'heure	Central : date/heure	DPT 10.001	3 octets	C W
<p>Cet objet de communication permet de recevoir le jour de la semaine et l'heure via le bus (ABB i-bus® KNX). Le jour de la semaine et l'heure permettent de déterminer l'heure de démarrage du compteur principal.</p> <p>Valeur de télégramme :</p> <ul style="list-style-type: none"> <li>• JJ:hh:mm:ss</li> </ul>				
<p><b>i Remarque</b> Lorsque cet objet de communication est lu, il indique la dernière valeur reçue. Cette valeur peut être différente de l'heure actuelle de l'appareil.</p>				
<p><b>Conditions préalables à la visibilité</b></p> <ul style="list-style-type: none"> <li>• Fenêtre de paramétrage <a href="#">Réglages appareil</a> \ Paramètre <a href="#">Déverrouiller les objets de communication pour régler l'heure de l'appareil</a> \ Option Date (DPT 11.001)/ Heure (DPT 10.001)</li> </ul>				
Régler date/heure	Central : date/heure	DPT 19.001	8 octets	C W
<p>Cet objet de communication permet de recevoir le jour de la semaine, la date et l'heure via le bus (ABB i-bus® KNX). De plus, le télégramme comporte des informations sur la validité des différentes valeurs.</p> <p>Les données permettent de déterminer l'heure de démarrage du compteur principal.</p> <p>Valeur de télégramme :</p> <ul style="list-style-type: none"> <li>• valeur 8 octets codée</li> </ul>				
<p><b>i Remarque</b> Lorsque cet objet de communication est lu, il indique la dernière valeur reçue. Cette valeur peut être différente de l'heure actuelle de l'appareil.</p>				
<p><b>Conditions préalables à la visibilité</b></p> <ul style="list-style-type: none"> <li>• Fenêtre de paramétrage <a href="#">Réglages appareil</a> \ Paramètre <a href="#">Déverrouiller les objets de communication pour régler l'heure de l'appareil</a> \ Option Date/Heure (DPT 19.001)</li> </ul>				
Demande date/heure	Central : date/heure	DPT 1.017	1 bit	C T
<p>Cet objet de communication envoie une demande de date et heure au bus (ABB i-bus® KNX). La demande est envoyée 30 secondes après la mise en marche de l'appareil. Toute temporisation d'émission et de commutation active est prise en compte.</p> <p>Valeur de télégramme :</p> <ul style="list-style-type: none"> <li>• 1 = Déclencheur</li> <li>• 0 = Non envoyée</li> </ul>				
<p><b>Conditions préalables à la visibilité</b></p> <ul style="list-style-type: none"> <li>• Fenêtre de paramétrage <a href="#">Réglages appareil</a> \ Paramètre <a href="#">Déverrouiller les objets de communication pour régler l'heure de l'appareil</a> \ Option Date (DPT 11.001)/ Heure (DPT 10.001) / Date/Heure (DPT 19.001)</li> </ul>				
Niveau de déconnexion de charge reçu	Central : Déconnexion de charge	DPT 236.001	1 octet	C W
<p>Cet objet de communication permet de recevoir le niveau actuel de déconnexion de charge via le bus (ABB i-bus® KNX). L'objet de communication est valable pour l'ensemble de l'appareil. La déconnexion de charge peut être définie individuellement pour chaque sortie.</p> <p>Informations complémentaires → <a href="#">Fonction Déconnexion de charge, Page 45</a>.</p> <p>Valeur de télégramme :</p> <ul style="list-style-type: none"> <li>• → <a href="#">Codage de l'objet de communication " Niveau de déconnexion de charge reçu ", Page 144</a></li> </ul>				
<p><b>Conditions préalables à la visibilité</b></p> <ul style="list-style-type: none"> <li>• Fenêtre de paramétrage <a href="#">Réglages appareil</a> \ Paramètre <a href="#">Déverrouiller l'objet de communication central "Niveau de déconnexion de charge reçu"</a> \ Option <i>oui</i></li> </ul>				

## 8.3 Objets de communication Sécurité

Fonction	Nom de l'objet de communication	Type de point de données	Longueur	Indicateurs
Priorité de sécurité x	Sécurité : Commutation	DPT 1.005	1 bit	C W T U
<p>Cet objet de communication permet de recevoir une priorité de sécurité via le bus (ABB i-bus® KNX). Une priorité de sécurité activée force le mode de l'appareil → <a href="#">Fonctions de sécurité du module de commutation, Page 41</a>.</p> <p>Valeur de télégramme :</p> <ul style="list-style-type: none"> <li>• 1 = Alarme</li> <li>• 0 = Aucune alarme</li> </ul>				
<p><b>i Remarque</b> Pour actualiser automatiquement les objets de communication, l'option <i>oui</i> doit être sélectionnée dans le paramètre <a href="#">Lire les objets de communication de sécurité après retour de la tension du bus et téléchargement</a>.</p>				
<p><b>i Remarque</b> Pour pouvoir actualiser les objets de communication de sécurité après le retour de la tension du bus ou un téléchargement, les indicateurs de lecture doivent être activés pour les objets de communication correspondants de l'appareil émetteur.</p>				
<p><b>Conditions préalables à la visibilité</b></p> <ul style="list-style-type: none"> <li>• Fenêtre de paramétrage <a href="#">Sécurité</a> \ Paramètre <a href="#">Déverrouiller objet de communication "Priorité de sécurité x"</a> \ Option <i>oui</i></li> </ul>				

## 8.4 Objets de communication Logique/Seuil X

Fonction	Nom de l'objet de communication	Type de point de données	Longueur	Indicateurs
Liaison A	Logique/Seuil X : Logique	DPT 1.002	1 bit	C W

Cet objet de communication permet de recevoir une valeur d'entrée pour la fonction *Logique* via le bus (ABB i-bus® KNX).

Informations complémentaires → [Fonction Logique, Page 42](#).

Valeur de télégramme :

- 1 = logique vrai
- 0 = logique faux

### Remarque

Pour actualiser automatiquement l'objet de communication, l'option *oui* doit être sélectionnée dans le paramètre [Lire les objets de communication d'entrée après retour de la tension du bus et téléchargement](#).

### Remarque

Pour pouvoir actualiser les objets de communication récepteurs après le retour de la tension du bus ou un téléchargement, les indicateurs de lecture doivent être activés pour les objets de communication correspondants de l'appareil émetteur.

### Conditions préalables à la visibilité

- Fenêtre de paramétrage [Configuration](#) \ Paramètre [Déverrouiller logique/seuil x-y](#) \ Option *oui*
- Fenêtre de paramétrage [Logique/seuil](#) \ Fenêtre de paramétrage [Logique/Seuil x](#) \ Paramètre [Fonction logique](#) \ Option *ET / OU / OU exclusif / PORTE / Inverseur 1 bit*

Entrée de seuil	Logique/Seuil X : Seuil	DPT 5.001	1 octet	C W
-----------------	-------------------------	-----------	---------	-----

Cet objet de communication permet de recevoir la valeur d'entrée pour la fonction *Seuil* via le bus (ABB i-bus® KNX).

Le type de point de données de l'objet de communication dépend de l'option sélectionnée dans le paramètre [Type de point de données objet de communication "Entrée de seuil"](#).

Valeur de télégramme :

- 0 ... 100 %

### Remarque

Pour actualiser automatiquement l'objet de communication, l'option *oui* doit être sélectionnée dans le paramètre [Lire les objets de communication d'entrée après retour de la tension du bus et téléchargement](#).

### Remarque

Pour pouvoir actualiser les objets de communication récepteurs après le retour de la tension du bus ou un téléchargement, les indicateurs de lecture doivent être activés pour les objets de communication correspondants de l'appareil émetteur.

### Conditions préalables à la visibilité

- Fenêtre de paramétrage [Configuration](#) \ Paramètre [Déverrouiller logique/seuil x-y](#) \ Option *oui*
- Fenêtre de paramétrage [Logique/seuil](#) \ Fenêtre de paramétrage [Logique/Seuil x](#)
  - Paramètre [Fonction logique](#) \ Option *Seuil*
  - Paramètre [Type de point de données objet de communication "Entrée de seuil"](#) \ Option [Pourcentage \(DPT5.001\)](#)

Entrée de seuil	Logique/Seuil X : Seuil	DPT 5.010	1 octet	C W
-----------------	-------------------------	-----------	---------	-----

Cet objet de communication permet de recevoir la valeur d'entrée pour la fonction *Seuil* via le bus (ABB i-bus® KNX).

Le type de point de données de l'objet de communication dépend de l'option sélectionnée dans le paramètre [Type de point de données objet de communication "Entrée de seuil"](#).

Valeur de télégramme :

- 0 ... 255

### Remarque

Pour actualiser automatiquement l'objet de communication, l'option *oui* doit être sélectionnée dans le paramètre [Lire les objets de communication d'entrée après retour de la tension du bus et téléchargement](#).

### Remarque

Pour pouvoir actualiser les objets de communication récepteurs après le retour de la tension du bus ou un téléchargement, les indicateurs de lecture doivent être activés pour les objets de communication correspondants de l'appareil émetteur.

### Conditions préalables à la visibilité

- Fenêtre de paramétrage [Configuration](#) \ Paramètre [Déverrouiller logique/seuil x-y](#) \ Option *oui*
- Fenêtre de paramétrage [Logique/seuil](#) \ Fenêtre de paramétrage [Logique/Seuil x](#)
  - Paramètre [Fonction logique](#) \ Option *Seuil*
  - Paramètre [Type de point de données objet de communication "Entrée de seuil"](#) \ Option [Impulsions de comptage \(DPT5.010\)](#)

Fonction	Nom de l'objet de communication	Type de point de données	Longueur	Indicateurs
Entrée de seuil	Logique/Seuil X : Seuil	DPT 7.001	2 octets	C W

Cet objet de communication permet de recevoir la valeur d'entrée pour la fonction *Seuil* via le bus (ABB i-bus® KNX).

Le type de point de données de l'objet de communication dépend de l'option sélectionnée dans le paramètre *Type de point de données objet de communication "Entrée de seuil"*.

Valeur de télégramme :

- 0 ... 65535

**i** Remarque

Pour actualiser automatiquement l'objet de communication, l'option *oui* doit être sélectionnée dans le paramètre *Lire les objets de communication d'entrée après retour de la tension du bus et téléchargement*.

**i** Remarque

Pour pouvoir actualiser les objets de communication récepteurs après le retour de la tension du bus ou un téléchargement, les indicateurs de lecture doivent être activés pour les objets de communication correspondants de l'appareil émetteur.

**Conditions préalables à la visibilité**

- Fenêtre de paramétrage *Configuration* \ Paramètre *Déverrouiller logique/seuil x-y* \ Option *oui*
- Fenêtre de paramétrage *Logique/seuil* \ Fenêtre de paramétrage *Logique/Seuil x*
  - Paramètre *Fonction logique* \ Option *Seuil*
  - Paramètre *Type de point de données objet de communication "Entrée de seuil"* \ Option *Impulsions de comptage (DPT7.001)*

Entrée de seuil	Logique/Seuil X : Seuil	DPT 9.001	2 octets	C W
-----------------	-------------------------	-----------	----------	-----

Cet objet de communication permet de recevoir la valeur d'entrée pour la fonction *Seuil* via le bus (ABB i-bus® KNX).

Le type de point de données de l'objet de communication dépend de l'option sélectionnée dans le paramètre *Type de point de données objet de communication "Entrée de seuil"*.

Valeur de télégramme :

- -273 ... 670760 °C

**i** Remarque

Pour actualiser automatiquement l'objet de communication, l'option *oui* doit être sélectionnée dans le paramètre *Lire les objets de communication d'entrée après retour de la tension du bus et téléchargement*.

**i** Remarque

Pour pouvoir actualiser les objets de communication récepteurs après le retour de la tension du bus ou un téléchargement, les indicateurs de lecture doivent être activés pour les objets de communication correspondants de l'appareil émetteur.

**Conditions préalables à la visibilité**

- Fenêtre de paramétrage *Configuration* \ Paramètre *Déverrouiller logique/seuil x-y* \ Option *oui*
- Fenêtre de paramétrage *Logique/seuil* \ Fenêtre de paramétrage *Logique/Seuil x*
  - Paramètre *Fonction logique* \ Option *Seuil*
  - Paramètre *Type de point de données objet de communication "Entrée de seuil"* \ Option *Température (DPT9.001)*

Entrée de seuil	Logique/Seuil X : Seuil	DPT 9.004	2 octets	C W
-----------------	-------------------------	-----------	----------	-----

Cet objet de communication permet de recevoir la valeur d'entrée pour la fonction *Seuil* via le bus (ABB i-bus® KNX).

Le type de point de données de l'objet de communication dépend de l'option sélectionnée dans le paramètre *Type de point de données objet de communication "Entrée de seuil"*.

Valeur de télégramme :

- 0 ... 670760 lux

**i** Remarque

Pour actualiser automatiquement l'objet de communication, l'option *oui* doit être sélectionnée dans le paramètre *Lire les objets de communication d'entrée après retour de la tension du bus et téléchargement*.

**i** Remarque

Pour pouvoir actualiser les objets de communication récepteurs après le retour de la tension du bus ou un téléchargement, les indicateurs de lecture doivent être activés pour les objets de communication correspondants de l'appareil émetteur.

**Conditions préalables à la visibilité**

- Fenêtre de paramétrage *Configuration* \ Paramètre *Déverrouiller logique/seuil x-y* \ Option *oui*
- Fenêtre de paramétrage *Logique/seuil* \ Fenêtre de paramétrage *Logique/Seuil x*
  - Paramètre *Fonction logique* \ Option *Seuil*
  - Paramètre *Type de point de données objet de communication "Entrée de seuil"* \ Option *Lux (DPT9.004)*

Liaison B	Logique/Seuil X : Logique	DPT 1.002	1 bit	C W
-----------	---------------------------	-----------	-------	-----

Cet objet de communication permet de recevoir une valeur d'entrée pour la fonction *Logique* via le bus (ABB i-bus® KNX).

Informations complémentaires → [Fonction Logique, Page 42](#).

Valeur de télégramme :

- 1 = logique vrai
- 0 = logique faux

**i** Remarque

Pour actualiser automatiquement l'objet de communication, l'option *oui* doit être sélectionnée dans le paramètre *Lire les objets de communication d'entrée après retour de la tension du bus et téléchargement*.

**i** Remarque

Pour pouvoir actualiser les objets de communication récepteurs après le retour de la tension du bus ou un téléchargement, les indicateurs de lecture doivent être activés pour les objets de communication correspondants de l'appareil émetteur.

**Conditions préalables à la visibilité**

- Fenêtre de paramétrage *Configuration* \ Paramètre *Déverrouiller logique/seuil x-y* \ Option *oui*
- Fenêtre de paramétrage *Logique/seuil* \ Fenêtre de paramétrage *Logique/Seuil x* \ Paramètre *Fonction logique* \ Option *ET / OU / OU exclusif / PORTE*

Fonction	Nom de l'objet de communication	Type de point de données	Longueur	Indicateurs
<b>Modifier seuil supérieur</b>	<b>Logique/Seuil X : Seuil</b>	<b>DPT 5.001</b>	<b>1 octet</b>	<b>C W</b>
<p>Cet objet de communication permet de recevoir une nouvelle valeur pour le seuil supérieur via le bus (ABB i-bus® KNX).                      Le type de point de données de l'objet de communication dépend de l'option sélectionnée dans le paramètre <i>Type de point de données objet de communication "Entrée de seuil"</i>.</p> <p>Valeur de télégramme :</p> <ul style="list-style-type: none"> <li>0 ... 100 %</li> </ul> <p><b>Conditions préalables à la visibilité</b></p> <ul style="list-style-type: none"> <li>Fenêtre de paramétrage <i>Configuration</i> \ Paramètre <i>Déverrouiller logique/seuil x-y</i> \ Option <i>oui</i></li> <li>Fenêtre de paramétrage <i>Logique/seuil</i> \ Fenêtre de paramétrage <i>Logique/Seuil x</i> <ul style="list-style-type: none"> <li>Paramètre <i>Fonction logique</i> \ Option <i>Seuil</i></li> <li>Paramètre <i>Type de point de données objet de communication "Entrée de seuil"</i> \ Option <i>Pourcentage (DPT5.001)</i></li> <li>Paramètre <i>Modifier les seuils via objets de communication</i> \ Option <i>oui</i></li> </ul> </li> </ul>				
<b>Modifier seuil supérieur</b>	<b>Logique/Seuil X : Seuil</b>	<b>DPT 5.010</b>	<b>1 octet</b>	<b>C W</b>
<p>Cet objet de communication permet de recevoir une nouvelle valeur pour le seuil supérieur via le bus (ABB i-bus® KNX).                      Le type de point de données de l'objet de communication dépend de l'option sélectionnée dans le paramètre <i>Type de point de données objet de communication "Entrée de seuil"</i>.</p> <p>Valeur de télégramme :</p> <ul style="list-style-type: none"> <li>0 ... 255</li> </ul> <p><b>Conditions préalables à la visibilité</b></p> <ul style="list-style-type: none"> <li>Fenêtre de paramétrage <i>Configuration</i> \ Paramètre <i>Déverrouiller logique/seuil x-y</i> \ Option <i>oui</i></li> <li>Fenêtre de paramétrage <i>Logique/seuil</i> \ Fenêtre de paramétrage <i>Logique/Seuil x</i> <ul style="list-style-type: none"> <li>Paramètre <i>Fonction logique</i> \ Option <i>Seuil</i></li> <li>Paramètre <i>Type de point de données objet de communication "Entrée de seuil"</i> \ Option <i>Impulsions de comptage (DPT5.010)</i></li> <li>Paramètre <i>Modifier les seuils via objets de communication</i> \ Option <i>oui</i></li> </ul> </li> </ul>				
<b>Modifier seuil supérieur</b>	<b>Logique/Seuil X : Seuil</b>	<b>DPT 7.001</b>	<b>2 octets</b>	<b>C W</b>
<p>Cet objet de communication permet de recevoir une nouvelle valeur pour le seuil supérieur via le bus (ABB i-bus® KNX).                      Le type de point de données de l'objet de communication dépend de l'option sélectionnée dans le paramètre <i>Type de point de données objet de communication "Entrée de seuil"</i>.</p> <p>Valeur de télégramme :</p> <ul style="list-style-type: none"> <li>0 ... 65535</li> </ul> <p><b>Conditions préalables à la visibilité</b></p> <ul style="list-style-type: none"> <li>Fenêtre de paramétrage <i>Configuration</i> \ Paramètre <i>Déverrouiller logique/seuil x-y</i> \ Option <i>oui</i></li> <li>Fenêtre de paramétrage <i>Logique/seuil</i> \ Fenêtre de paramétrage <i>Logique/Seuil x</i> <ul style="list-style-type: none"> <li>Paramètre <i>Fonction logique</i> \ Option <i>Seuil</i></li> <li>Paramètre <i>Type de point de données objet de communication "Entrée de seuil"</i> \ Option <i>Impulsions de comptage (DPT7.001)</i></li> <li>Paramètre <i>Modifier les seuils via objets de communication</i> \ Option <i>oui</i></li> </ul> </li> </ul>				
<b>Modifier seuil supérieur</b>	<b>Logique/Seuil X : Seuil</b>	<b>DPT 9.001</b>	<b>2 octets</b>	<b>C W</b>
<p>Cet objet de communication permet de recevoir une nouvelle valeur pour le seuil supérieur via le bus (ABB i-bus® KNX).                      Le type de point de données de l'objet de communication dépend de l'option sélectionnée dans le paramètre <i>Type de point de données objet de communication "Entrée de seuil"</i>.</p> <p>Valeur de télégramme :</p> <ul style="list-style-type: none"> <li>-273 ... 670760 °C</li> </ul> <p><b>Conditions préalables à la visibilité</b></p> <ul style="list-style-type: none"> <li>Fenêtre de paramétrage <i>Configuration</i> \ Paramètre <i>Déverrouiller logique/seuil x-y</i> \ Option <i>oui</i></li> <li>Fenêtre de paramétrage <i>Logique/seuil</i> \ Fenêtre de paramétrage <i>Logique/Seuil x</i> <ul style="list-style-type: none"> <li>Paramètre <i>Fonction logique</i> \ Option <i>Seuil</i></li> <li>Paramètre <i>Type de point de données objet de communication "Entrée de seuil"</i> \ Option <i>Température (DPT9.001)</i></li> <li>Paramètre <i>Modifier les seuils via objets de communication</i> \ Option <i>oui</i></li> </ul> </li> </ul>				
<b>Modifier seuil supérieur</b>	<b>Logique/Seuil X : Seuil</b>	<b>DPT 9.004</b>	<b>2 octets</b>	<b>C W</b>
<p>Cet objet de communication permet de recevoir une nouvelle valeur pour le seuil supérieur via le bus (ABB i-bus® KNX).                      Le type de point de données de l'objet de communication dépend de l'option sélectionnée dans le paramètre <i>Type de point de données objet de communication "Entrée de seuil"</i>.</p> <p>Valeur de télégramme :</p> <ul style="list-style-type: none"> <li>0 ... 670760 lux</li> </ul> <p><b>Conditions préalables à la visibilité</b></p> <ul style="list-style-type: none"> <li>Fenêtre de paramétrage <i>Configuration</i> \ Paramètre <i>Déverrouiller logique/seuil x-y</i> \ Option <i>oui</i></li> <li>Fenêtre de paramétrage <i>Logique/seuil</i> \ Fenêtre de paramétrage <i>Logique/Seuil x</i> <ul style="list-style-type: none"> <li>Paramètre <i>Fonction logique</i> \ Option <i>Seuil</i></li> <li>Paramètre <i>Type de point de données objet de communication "Entrée de seuil"</i> \ Option <i>Lux (DPT9.004)</i></li> <li>Paramètre <i>Modifier les seuils via objets de communication</i> \ Option <i>oui</i></li> </ul> </li> </ul>				
<b>Modifier seuil inférieur</b>	<b>Logique/Seuil X : Seuil</b>	<b>DPT 5.001</b>	<b>1 octet</b>	<b>C W</b>
<p>Cet objet de communication permet de recevoir une nouvelle valeur pour le seuil inférieur via le bus (ABB i-bus® KNX).                      Le type de point de données de l'objet de communication dépend de l'option sélectionnée dans le paramètre <i>Type de point de données objet de communication "Entrée de seuil"</i>.</p> <p>Valeur de télégramme :</p> <ul style="list-style-type: none"> <li>0 ... 100 %</li> </ul> <p><b>Conditions préalables à la visibilité</b></p> <ul style="list-style-type: none"> <li>Fenêtre de paramétrage <i>Configuration</i> \ Paramètre <i>Déverrouiller logique/seuil x-y</i> \ Option <i>oui</i></li> <li>Fenêtre de paramétrage <i>Logique/seuil</i> \ Fenêtre de paramétrage <i>Logique/Seuil x</i> <ul style="list-style-type: none"> <li>Paramètre <i>Fonction logique</i> \ Option <i>Seuil</i></li> <li>Paramètre <i>Type de point de données objet de communication "Entrée de seuil"</i> \ Option <i>Pourcentage (DPT5.001)</i></li> <li>Paramètre <i>Modifier les seuils via objets de communication</i> \ Option <i>oui</i></li> </ul> </li> </ul>				

Fonction	Nom de l'objet de communication	Type de point de données	Longueur	Indicateurs
<b>Modifier seuil inférieur</b>	<b>Logique/Seuil X : Seuil</b>	<b>DPT 5.010</b>	<b>1 octet</b>	<b>C W</b>
<p>Cet objet de communication permet de recevoir une nouvelle valeur pour le seuil inférieur via le bus (ABB i-bus® KNX).                      Le type de point de données de l'objet de communication dépend de l'option sélectionnée dans le paramètre <i>Type de point de données objet de communication "Entrée de seuil"</i>.</p> <p>Valeur de télégramme :</p> <ul style="list-style-type: none"> <li>0 ... 255</li> </ul> <p><b>Conditions préalables à la visibilité</b></p> <ul style="list-style-type: none"> <li>Fenêtre de paramétrage <i>Configuration</i> \ Paramètre <i>Déverrouiller logique/seuil x-y</i> \ Option <i>oui</i></li> <li>Fenêtre de paramétrage <i>Logique/seuil</i> \ Fenêtre de paramétrage <i>Logique/Seuil x</i> <ul style="list-style-type: none"> <li>Paramètre <i>Fonction logique</i> \ Option <i>Seuil</i></li> <li>Paramètre <i>Type de point de données objet de communication "Entrée de seuil"</i> \ Option <i>Impulsions de comptage (DPT5.010)</i></li> <li>Paramètre <i>Modifier les seuils via objets de communication</i> \ Option <i>oui</i></li> </ul> </li> </ul>				
<b>Modifier seuil inférieur</b>	<b>Logique/Seuil X : Seuil</b>	<b>DPT 7.001</b>	<b>2 octets</b>	<b>C W</b>
<p>Cet objet de communication permet de recevoir une nouvelle valeur pour le seuil inférieur via le bus (ABB i-bus® KNX).                      Le type de point de données de l'objet de communication dépend de l'option sélectionnée dans le paramètre <i>Type de point de données objet de communication "Entrée de seuil"</i>.</p> <p>Valeur de télégramme :</p> <ul style="list-style-type: none"> <li>0 ... 65535</li> </ul> <p><b>Conditions préalables à la visibilité</b></p> <ul style="list-style-type: none"> <li>Fenêtre de paramétrage <i>Configuration</i> \ Paramètre <i>Déverrouiller logique/seuil x-y</i> \ Option <i>oui</i></li> <li>Fenêtre de paramétrage <i>Logique/seuil</i> \ Fenêtre de paramétrage <i>Logique/Seuil x</i> <ul style="list-style-type: none"> <li>Paramètre <i>Fonction logique</i> \ Option <i>Seuil</i></li> <li>Paramètre <i>Type de point de données objet de communication "Entrée de seuil"</i> \ Option <i>Impulsions de comptage (DPT7.001)</i></li> <li>Paramètre <i>Modifier les seuils via objets de communication</i> \ Option <i>oui</i></li> </ul> </li> </ul>				
<b>Modifier seuil inférieur</b>	<b>Logique/Seuil X : Seuil</b>	<b>DPT 9.001</b>	<b>2 octets</b>	<b>C W</b>
<p>Cet objet de communication permet de recevoir une nouvelle valeur pour le seuil inférieur via le bus (ABB i-bus® KNX).                      Le type de point de données de l'objet de communication dépend de l'option sélectionnée dans le paramètre <i>Type de point de données objet de communication "Entrée de seuil"</i>.</p> <p>Valeur de télégramme :</p> <ul style="list-style-type: none"> <li>-273 ... 670760 °C</li> </ul> <p><b>Conditions préalables à la visibilité</b></p> <ul style="list-style-type: none"> <li>Fenêtre de paramétrage <i>Configuration</i> \ Paramètre <i>Déverrouiller logique/seuil x-y</i> \ Option <i>oui</i></li> <li>Fenêtre de paramétrage <i>Logique/seuil</i> \ Fenêtre de paramétrage <i>Logique/Seuil x</i> <ul style="list-style-type: none"> <li>Paramètre <i>Fonction logique</i> \ Option <i>Seuil</i></li> <li>Paramètre <i>Type de point de données objet de communication "Entrée de seuil"</i> \ Option <i>Température (DPT9.001)</i></li> <li>Paramètre <i>Modifier les seuils via objets de communication</i> \ Option <i>oui</i></li> </ul> </li> </ul>				
<b>Modifier seuil inférieur</b>	<b>Logique/Seuil X : Seuil</b>	<b>DPT 9.004</b>	<b>2 octets</b>	<b>C W</b>
<p>Cet objet de communication permet de recevoir une nouvelle valeur pour le seuil inférieur via le bus (ABB i-bus® KNX).                      Le type de point de données de l'objet de communication dépend de l'option sélectionnée dans le paramètre <i>Type de point de données objet de communication "Entrée de seuil"</i>.</p> <p>Valeur de télégramme :</p> <ul style="list-style-type: none"> <li>0 ... 670760 lux</li> </ul> <p><b>Conditions préalables à la visibilité</b></p> <ul style="list-style-type: none"> <li>Fenêtre de paramétrage <i>Configuration</i> \ Paramètre <i>Déverrouiller logique/seuil x-y</i> \ Option <i>oui</i></li> <li>Fenêtre de paramétrage <i>Logique/seuil</i> \ Fenêtre de paramétrage <i>Logique/Seuil x</i> <ul style="list-style-type: none"> <li>Paramètre <i>Fonction logique</i> \ Option <i>Seuil</i></li> <li>Paramètre <i>Type de point de données objet de communication "Entrée de seuil"</i> \ Option <i>Lux (DPT9.004)</i></li> <li>Paramètre <i>Modifier les seuils via objets de communication</i> \ Option <i>oui</i></li> </ul> </li> </ul>				
<b>État Résultat [logique]</b>	<b>Logique/Seuil X : Logique</b>	<b>DPT 1.002</b>	<b>1 bit</b>	<b>C R T</b>
<p>Cet objet de communication envoie le résultat de la fonction <i>Logique</i> sur le bus (ABB i-bus® KNX).                      Informations complémentaires → <a href="#">Fonction Logique, Page 42</a>.</p> <p>Valeur de télégramme :</p> <ul style="list-style-type: none"> <li>1 = logique vrai</li> <li>0 = logique faux</li> </ul> <p><b>Remarque</b>                      Le résultat peut être inversé → Paramètre <i>Inverser le résultat</i>.</p> <p><b>Conditions préalables à la visibilité</b></p> <ul style="list-style-type: none"> <li>Fenêtre de paramétrage <i>Configuration</i> \ Paramètre <i>Déverrouiller logique/seuil x-y</i> \ Option <i>oui</i></li> <li>Fenêtre de paramétrage <i>Logique/seuil</i> \ Fenêtre de paramétrage <i>Logique/Seuil x</i> <ul style="list-style-type: none"> <li>Paramètre <i>Fonction logique</i> \ Option <i>ET / OU / OU exclusif / PORTE / Inverseur 1 bit</i></li> <li>Paramètre <i>Déverrouiller objet de communication "État Résultat"</i> \ Option <i>oui</i></li> </ul> </li> </ul>				
<b>État Résultat [seuil]</b>	<b>Logique/Seuil X : Seuil</b>	<b>DPT 1.002</b>	<b>1 bit</b>	<b>C R T</b>
<p>Cet objet de communication envoie le résultat de la fonction <i>Seuil</i> sur le bus (ABB i-bus® KNX).                      Informations complémentaires → <a href="#">Fonction Seuil, Page 43</a>.</p> <p>Valeur de télégramme :</p> <ul style="list-style-type: none"> <li>Selon les réglages dans les paramètres suivants :                             <ul style="list-style-type: none"> <li><i>Résultat si dépassement du seuil supérieur</i></li> <li><i>Résultat si passage sous le seuil inférieur</i></li> </ul> </li> </ul> <p><b>Conditions préalables à la visibilité</b></p> <ul style="list-style-type: none"> <li>Fenêtre de paramétrage <i>Configuration</i> \ Paramètre <i>Déverrouiller logique/seuil x-y</i> \ Option <i>oui</i></li> <li>Fenêtre de paramétrage <i>Logique/seuil</i> \ Fenêtre de paramétrage <i>Logique/Seuil x</i> <ul style="list-style-type: none"> <li>Paramètre <i>Fonction logique</i> \ Option <i>Seuil</i></li> <li>Paramètre <i>Déverrouiller les objets de communication "État Résultat" et "État Valeur d'entrée entre les seuils"</i> \ Option <i>oui</i></li> </ul> </li> </ul>				

Fonction	Nom de l'objet de communication	Type de point de données	Longueur	Indicateurs
État Valeur d'entrée entre les seuils	Logique/Seuil X : Seuil	DPT 1.002	1 bit	C R T

Cet objet de communication envoie la valeur 1 sur le bus (ABB i-bus® KNX) si la valeur d'entrée de la fonction *Seuil* se situe entre les seuils.  
 Informations complémentaires → [Fonction Seuil, Page 43](#).  
 Valeur de télégramme :

- 1 = Valeur d'entrée entre les seuils (logique vrai)
- 0 = Valeur d'entrée non située entre les seuils (logique faux)

Conditions préalables à la visibilité

- Fenêtre de paramétrage [Configuration](#) \ Paramètre [Déverrouiller logique/seuil x-y](#) \ Option *oui*
- Fenêtre de paramétrage [Logique/seuil](#) \ Fenêtre de paramétrage [Logique/Seuil x](#)
  - Paramètre [Fonction logique](#) \ Option *Seuil*
  - Paramètre [Surveiller la zone entre les seuils](#) \ Option *oui*
  - Paramètre [Déverrouiller les objets de communication "État Résultat" et "État Valeur d'entrée entre les seuils"](#) \ Option *oui*

## 8.5 Objets de communication Canal X : Commutation

Fonction	Nom de l'objet de communication	Type de point de données	Longueur	Indicateurs
Clignotement	Canal X : Commutation	DPT 1.001	1 bit	C W

Cet objet de communication permet de démarrer/arrêter le clignotement via le bus (ABB i-bus® KNX).

Informations complémentaires → [Fonction Clignotement, Page 54](#).

Valeur de télégramme :

- dépend du réglage du paramètre [Clignotement quand objet de communication "Clignotement" égal à](#)

### Remarque

Les relais ne peuvent effectuer qu'un nombre limité d'opérations de commutation par minute. Une commutation fréquente peut entraîner une temporisation.  
 Informations complémentaires → [Caractéristiques techniques](#).

Conditions préalables à la visibilité

- Fenêtre de paramétrage [Configuration](#) \ Paramètre [Déverrouiller sortie X](#) \ Option *oui*
- Fenêtre de paramétrage [Module de commutation X](#) \ Fenêtre de paramétrage [Fonctions \[module de commutation\]](#) \ Paramètre [Déverrouiller fonction Temps](#) \ Option [Clignotement](#)

Fonction	Nom de l'objet de communication	Type de point de données	Longueur	Indicateurs
Verrouiller temporisation à l'enclenchement et au déclenchement	Canal X : Commutation	DPT 1.003	1 bit	C W

Cet objet de communication permet de verrouiller/déverrouiller la fonction *Tempo. à l'enclenchement et au déclenchement* via le bus (ABB i-bus® KNX).

Valeur de télégramme :

- 1 = Verrouiller fonction *Tempo. à l'enclenchement et au déclenchement*
- 0 = Déverrouiller fonction *Tempo. à l'enclenchement et au déclenchement*

### Remarque

Lorsqu'une durée de temporisation dans une affectation de scène est définie dans le paramètre [Temporisation](#), cet objet de communication verrouille également la temporisation de l'exécution de scène.

Conditions préalables à la visibilité

- Fenêtre de paramétrage [Configuration](#) \ Paramètre [Déverrouiller sortie X](#) \ Option *oui*
- Fenêtre de paramétrage [Module de commutation X](#) \ Fenêtre de paramétrage [Fonctions \[module de commutation\]](#) \ Paramètre [Déverrouiller fonction Temps](#) \ Option [Tempo. à l'enclenchement et au déclenchement](#)
- Fenêtre de paramétrage [Module de commutation X](#) \ Fenêtre de paramétrage [Tempo. à l'enclenchement et au déclenchement](#)
  - Paramètre [Définition des paramètres](#) \ Option *individuel*
  - Paramètre [Verrouiller temporisation à l'enclenchement et au déclenchement via objet de communication](#) \ Option *oui*

Fonction	Nom de l'objet de communication	Type de point de données	Longueur	Indicateurs
Commutation	Canal X : Commutation	DPT 1.001	1 bit	C W

Cet objet de communication permet de recevoir un télégramme de commutation via le bus (ABB i-bus® KNX).

Le comportement de commutation dépend de l'option réglée dans le paramètre [Comportement de la sortie](#).

Valeur de télégramme contact à fermeture :

- 1 = Fermer le contact du relais
- 0 = Ouvrir le contact du relais

Valeur de télégramme contact à ouverture :

- 1 = Ouvrir le contact du relais
- 0 = Fermer le contact du relais

### Remarque

Compte tenu des priorités, une commande de commutation n'entraîne pas forcément un changement de la position du contact de relais.  
 Chaque relais ne peut effectuer qu'un nombre limité d'opérations de commutation par minute. Une commutation fréquente peut entraîner une temporisation.  
 Informations complémentaires → [Caractéristiques techniques](#).

Conditions préalables à la visibilité

- Fenêtre de paramétrage [Configuration](#) \ Paramètre [Déverrouiller sortie X](#) \ Option *oui*

Fonction	Nom de l'objet de communication	Type de point de données	Longueur	Indicateurs
Verrouillage	Canal X : Commutation	DPT 1.003	1 bit	C W

Cet objet de communication permet d'activer/de désactiver la fonction de sécurité *Verrouillage*.

Informations complémentaires → [Verrouillage, Page 41](#).

Valeur de télégramme :

- 1 = Activer verrouillage
- 0 = Désactiver verrouillage

**i** Remarque

La fonction de sécurité peut également être activée/désactivée via l'i-bus® Tool.

**Conditions préalables à la visibilité**

- Fenêtre de paramétrage *Configuration* \ Paramètre *Déverrouiller sortie X* \ Option *oui*
- Fenêtre de paramétrage *Module de commutation X* \ Fenêtre de paramétrage *Fonctions [module de commutation]* \ Paramètre *Déverrouiller fonction Sécurité* \ Option *oui*
- Fenêtre de paramétrage *Module de commutation X* \ Fenêtre de paramétrage *Sécurité*
  - Paramètre *Définition des paramètres* \ Option *individuel*
  - Paramètre *Comportement de commutation en cas de verrouillage* \ Option *Marche / Arrêt / inchangé (verrouiller)*

État Commutation	Canal X : Commutation	DPT 1.011	1 bit	C R T
------------------	-----------------------	-----------	-------	-------

Cet objet de communication envoie la position du contact de relais sur le bus (ABB i-bus® KNX).

Le comportement d'envoi dépend de l'option réglée dans le paramètre *Envoyer valeur objet de communication "État Commutation"*.

Valeur de télégramme :

- dépend du réglage du paramètre *Valeur objet de communication "État Commutation"*

**Conditions préalables à la visibilité**

- Fenêtre de paramétrage *Configuration* \ Paramètre *Déverrouiller sortie X* \ Option *oui*
- Fenêtre de paramétrage *Module de commutation X* \ Fenêtre de paramétrage *Réglages de base [module de commutation]*
  - Paramètre *Définition des paramètres* \ Option *individuel*
  - Paramètre *Retour d'état de l'état du contact via objet de communication "État Commutation"* \ Option *oui*

Octet d'état toutes les priorités actives	Canal X : Commutation	Non DPT	1 octet	C R T
---	-----------------------	---------	---------	-------

Cet objet de communication envoie l'état de toutes les priorités activées sur le bus (ABB i-bus® KNX).

Le comportement d'envoi dépend de l'option réglée dans le paramètre *Envoyer valeur objets de communication "Octet d'état" [module de commutation]*.

Valeur de télégramme :

- Bit 0 : non utilisé
  - La valeur de télégramme est toujours 0.
- Bit 1 : Verrouillage
  - 1 = actif
  - 0 = inactif
- Bit 2 : Fonction forçage
  - 1 = actif
  - 0 = inactif
- Bit 3 : Priorité de sécurité 1
  - 1 = actif
  - 0 = inactif
- Bit 4 : Priorité de sécurité 2
  - 1 = actif
  - 0 = inactif
- Bit 5 : Priorité de sécurité 3
  - 1 = actif
  - 0 = inactif
- Bit 6 : Déconnexion de charge
  - 1 = actif
  - 0 = inactif
- Bit 7 : i-bus® Tool
  - 1 = actif
  - 0 = inactif

Informations complémentaires → [Tableau des valeurs objet de communication "Octet d'état toutes les priorités actives", Page 150](#).

**Conditions préalables à la visibilité**

- Fenêtre de paramétrage *Configuration* \ Paramètre *Déverrouiller sortie X* \ Option *oui*
- Fenêtre de paramétrage *Module de commutation X* \ Fenêtre de paramétrage *Réglages de base [module de commutation]*
  - Paramètre *Définition des paramètres* \ Option *individuel*
  - Paramètre *Déverrouiller objets de communication "Octet d'état" [module de commutation]* \ Option *oui, toutes les priorités actives*



Fonction	Nom de l'objet de communication	Type de point de données	Longueur	Indicateurs
Scène 1...64	Canal X : Commutation	DPT 18.001	1 octet	C W

Cet objet de communication permet de recevoir un télégramme de scène via le bus (ABB i-bus® KNX).

Le télégramme de scène comporte le numéro de scène et les informations indiquant si la scène est appelée ou si la position du contact de relais est enregistrée dans la scène.

La fenêtre de paramétrage [Affectations de scènes \[module de commutation\]](#) permet d'effectuer l'affectation à un numéro de scène. Lorsque le numéro de scène correspondant est paramétré pour une sortie, la scène est appelée ou enregistrée selon la valeur de télégramme.

Valeur de télégramme :

- 0 ... 63 = Appeler la scène x (x = 1 ... 64)
- 128 ... 191 = Enregistrer la scène x (x = 1 ... 64)

Informations complémentaires :

→ [Fonction Scènes, Page 50](#)

→ [Schéma des fonctions du module de commutation, Page 40](#)

→ [Tableau des valeurs objet de communication "Scène 1 ... 64", Page 152](#)



**Remarque**

Compte tenu des priorités, un télégramme n'entraîne pas forcément un changement de la position du contact de relais.

**Conditions préalables à la visibilité**

- Fenêtre de paramétrage [Configuration](#) \ Paramètre [Déverrouiller sortie X](#) \ Option *oui*
- Fenêtre de paramétrage [Module de commutation X](#) \ Fenêtre de paramétrage [Fonctions \[module de commutation\]](#) \ Paramètre [Déverrouiller fonction Scènes \[module de commutation\]](#) \ Option *oui*

Appeler affectation de scène x	Canal X : Commutation	DPT 1.017	1 bit	C W
--------------------------------	-----------------------	-----------	-------	-----

Cet objet de communication permet de recevoir l'appel d'une affectation de scène via le bus (ABB i-bus® KNX).

Valeur de télégramme :

- 1 = Appeler l'affectation de scène x (x = 1 ... 4)
- 0 = Appeler l'affectation de scène x (x = 1 ... 4)

**Conditions préalables à la visibilité**

- Fenêtre de paramétrage [Configuration](#) \ Paramètre [Déverrouiller sortie X](#) \ Option *oui*
- Fenêtre de paramétrage [Module de commutation X](#) \ Fenêtre de paramétrage [Fonctions \[module de commutation\]](#) \ Paramètre [Déverrouiller fonction Scènes \[module de commutation\]](#) \ Option *oui*
- Fenêtre de paramétrage [Module de commutation X](#) \ Fenêtre de paramétrage [Affectations de scènes \[module de commutation\]](#)
  - Paramètre [Définition des paramètres](#) \ Option *individuel*
  - Paramètre [Déverrouiller affectation de scène x \[module de commutation\]](#) \ Option *oui*
  - Paramètre [Appel de scène x supplémentaire via objet de communication 1 bit](#) \ Option *oui*

Écl. esc. Marche permanente	Canal X : Commutation	DPT 1.001	1 bit	C W
-----------------------------	-----------------------	-----------	-------	-----

Cet objet de communication permet de recevoir la commande marche/arrêt du mode Marche permanente via le bus (ABB i-bus® KNX).

Lorsque la fonction [Éclairage escalier](#) est activée, la sortie peut être activée de manière permanente via cet objet de communication. Les autres fonctions continuent à être exécutées en arrière-plan sans toutefois pouvoir déclencher des commutations.

Valeur de télégramme :

- 1 = Démarrer mode Marche permanente
- 0 = Arrêter mode Marche permanente

**Conditions préalables à la visibilité**

- Fenêtre de paramétrage [Configuration](#) \ Paramètre [Déverrouiller sortie X](#) \ Option *oui*
- Fenêtre de paramétrage [Module de commutation X](#) \ Fenêtre de paramétrage [Fonctions \[module de commutation\]](#) \ Paramètre [Déverrouiller fonction Temps](#) \ Option [Éclairage escalier](#)

Avertir éclairage escalier	Canal X : Commutation	DPT 1.001	1 bit	C R T
----------------------------	-----------------------	-----------	-------	-------

Cet objet de communication envoie avant la désactivation de la sortie un avertissement sur le bus (ABB i-bus® KNX).

Informations complémentaires → [Fonction Éclairage escalier, Page 51](#).

Valeur de télégramme :

- 1 = Avertir éclairage escalier activé
- 0 = Avertir éclairage escalier désactivé

**Conditions préalables à la visibilité**

- Fenêtre de paramétrage [Configuration](#) \ Paramètre [Déverrouiller sortie X](#) \ Option *oui*
- Fenêtre de paramétrage [Module de commutation X](#) \ Fenêtre de paramétrage [Fonctions \[module de commutation\]](#) \ Paramètre [Déverrouiller fonction Temps](#) \ Option [Éclairage escalier](#)
- Fenêtre de paramétrage [Module de commutation X](#) \ Fenêtre de paramétrage [Éclairage escalier](#)
  - Paramètre [Définition des paramètres](#) \ Option *individuel*
  - Paramètre [Avertissement avant arrêt éclairage esc.](#) \ Option [Via objet de communication / Via objet de communication et brève désactivation](#)

Verrouiller éclairage escalier	Canal X : Commutation	DPT 1.003	1 bit	C W
--------------------------------	-----------------------	-----------	-------	-----

Cet objet de communication permet de verrouiller/déverrouiller la fonction [Éclairage escalier](#) via le bus (ABB i-bus® KNX).

Valeur de télégramme :

- 1 = Verrouiller fonction [Éclairage escalier](#)
- 0 = Déverrouiller fonction [Éclairage escalier](#)

**Conditions préalables à la visibilité**

- Fenêtre de paramétrage [Configuration](#) \ Paramètre [Déverrouiller sortie X](#) \ Option *oui*
- Fenêtre de paramétrage [Module de commutation X](#) \ Fenêtre de paramétrage [Fonctions \[module de commutation\]](#) \ Paramètre [Déverrouiller fonction Temps](#) \ Option [Éclairage escalier](#)
- Fenêtre de paramétrage [Module de commutation X](#) \ Fenêtre de paramétrage [Éclairage escalier](#)
  - Paramètre [Définition des paramètres](#) \ Option *individuel*
  - Paramètre [Verrouiller éclairage escalier via objet de communication](#) \ Option *oui*

Fonction	Nom de l'objet de communication	Type de point de données	Longueur	Indicateurs		
<b>Durée d'éclairage escalier</b>	<b>Canal X : Commutation</b>	<b>DPT 7.005</b>	<b>2 octets</b>	<b>C</b>	<b>W</b>	
Cet objet de communication permet de recevoir la durée d'éclairage escalier via le bus (ABB i-bus® KNX).						
Valeur de télégramme :						
<ul style="list-style-type: none"> <li>0 ... 65 535 s</li> </ul>						
<b>Conditions préalables à la visibilité</b>						
<ul style="list-style-type: none"> <li>Fenêtre de paramétrage <a href="#">Configuration</a> \ Paramètre <a href="#">Déverrouiller sortie X</a> \ Option <i>oui</i></li> <li>Fenêtre de paramétrage <a href="#">Module de commutation X</a> \ Fenêtre de paramétrage <a href="#">Fonctions [module de commutation]</a> \ Paramètre <a href="#">Déverrouiller fonction Temps</a> \ Option <a href="#">Éclairage escalier</a></li> <li>Fenêtre de paramétrage <a href="#">Module de commutation X</a> \ Fenêtre de paramétrage <a href="#">Éclairage escalier</a> <ul style="list-style-type: none"> <li>Paramètre <a href="#">Définition des paramètres</a> \ Option <i>individuel</i></li> <li>Paramètre <a href="#">Modifier durée d'éclairage escalier via objet de communication</a> \ Option <i>oui</i></li> </ul> </li> </ul>						
<b>Fonction forçage 1 bit</b>	<b>Canal X : Commutation</b>	<b>DPT 1.003</b>	<b>1 bit</b>	<b>C</b>	<b>W</b>	
Cet objet de communication permet d'activer et de désactiver la fonction forçage 1 bit via le bus (ABB i-bus® KNX).						
Informations complémentaires : → <a href="#">Fonction forçage, Page 42</a> .						
Valeur de télégramme :						
<ul style="list-style-type: none"> <li>dépend du réglage du paramètre <a href="#">Fonction forçage (1 bit/2 bits) [module de commutation]</a></li> </ul>						
<b>Conditions préalables à la visibilité</b>						
<ul style="list-style-type: none"> <li>Fenêtre de paramétrage <a href="#">Configuration</a> \ Paramètre <a href="#">Déverrouiller sortie X</a> \ Option <i>oui</i></li> <li>Fenêtre de paramétrage <a href="#">Module de commutation X</a> \ Fenêtre de paramétrage <a href="#">Fonctions [module de commutation]</a> \ Paramètre <a href="#">Déverrouiller fonction Sécurité</a> \ Option <i>oui</i></li> <li>Fenêtre de paramétrage <a href="#">Module de commutation X</a> \ Fenêtre de paramétrage <a href="#">Sécurité</a> <ul style="list-style-type: none"> <li>Paramètre <a href="#">Définition des paramètres</a> \ Option <i>individuel</i></li> <li>Paramètre <a href="#">Fonction forçage (1 bit/2 bits) [module de commutation]</a> \ Option <i>Activé 1 bit – 0 actif / Activé 1 bit – 1 actif</i></li> </ul> </li> </ul>						
<b>Fonction forçage 2 bits</b>	<b>Canal X : Commutation</b>	<b>DPT 2.001</b>	<b>2 bits</b>	<b>C</b>	<b>W</b>	
Cet objet de communication permet d'activer et de désactiver la fonction forçage 2 bits via le bus (ABB i-bus® KNX).						
Informations complémentaires : → <a href="#">Fonction forçage, Page 42</a> .						
Valeur de télégramme (Bit 1   Bit 0) :						
<ul style="list-style-type: none"> <li>0   0 = Fonction forçage désactivée</li> <li>0   1 = Fonction forçage désactivée</li> <li>1   0 = Fonction forçage activée "ARRÊT"</li> <li>1   1 = Fonction forçage activée "MARCHE"</li> </ul>						
<b>Conditions préalables à la visibilité</b>						
<ul style="list-style-type: none"> <li>Fenêtre de paramétrage <a href="#">Configuration</a> \ Paramètre <a href="#">Déverrouiller sortie X</a> \ Option <i>oui</i></li> <li>Fenêtre de paramétrage <a href="#">Module de commutation X</a> \ Fenêtre de paramétrage <a href="#">Fonctions [module de commutation]</a> \ Paramètre <a href="#">Déverrouiller fonction Sécurité</a> \ Option <i>oui</i></li> <li>Fenêtre de paramétrage <a href="#">Module de commutation X</a> \ Fenêtre de paramétrage <a href="#">Sécurité</a> <ul style="list-style-type: none"> <li>Paramètre <a href="#">Définition des paramètres</a> \ Option <i>individuel</i></li> <li>Paramètre <a href="#">Fonction forçage (1 bit/2 bits) [module de commutation]</a> \ Option <i>Activé 2 bits</i></li> </ul> </li> </ul>						
<b>Octet d'état priorité la plus élevée active</b>	<b>Canal X : Commutation</b>	<b>Non DPT</b>	<b>1 octet</b>	<b>C</b>	<b>R</b>	<b>T</b>
Cet objet de communication envoie l'état de la priorité active la plus élevée sur le bus (ABB i-bus® KNX).						
Le comportement d'envoi dépend de l'option réglée dans le paramètre <a href="#">Envoyer valeur objets de communication "Octet d'état" [module de commutation]</a> .						
Valeur de télégramme :						
<ul style="list-style-type: none"> <li>0 : Aucune priorité activée (mode <i>KNX</i>)</li> <li>1 : Non utilisé</li> <li>2 : Verrouillage activé</li> <li>3 : Fonction forçage activée</li> <li>4 : Priorité de sécurité 1 activée</li> <li>5 : Priorité de sécurité 2 activée</li> <li>6 : Priorité de sécurité 3 activée</li> <li>7 : Déconnexion de charge activée</li> <li>8 : i-bus® Tool activé</li> <li>9 : Éclairage escalier Marche permanente activée</li> <li>10 : Clignotement activé</li> <li>11 ... 255 : non utilisé</li> </ul>						
<b>Conditions préalables à la visibilité</b>						
<ul style="list-style-type: none"> <li>Fenêtre de paramétrage <a href="#">Configuration</a> \ Paramètre <a href="#">Déverrouiller sortie X</a> \ Option <i>oui</i></li> <li>Fenêtre de paramétrage <a href="#">Module de commutation X</a> \ Fenêtre de paramétrage <a href="#">Réglages de base [module de commutation]</a> <ul style="list-style-type: none"> <li>Paramètre <a href="#">Définition des paramètres</a> \ Option <i>individuel</i></li> <li>Paramètre <a href="#">Déverrouiller objets de communication "Octet d'état" [module de commutation]</a> \ Option <i>oui, la priorité active la plus élevée</i></li> </ul> </li> </ul>						

## 8.6 Objets de communication Canal X : Déconnexion de charge

Fonction	Nom de l'objet de communication	Type de point de données	Longueur	Indicateurs
Régler niveau de déconnexion de charge	Canal X : Déconnexion de charge	DPT 236.001	1 octet	C W

Cet objet de communication permet de recevoir le niveau de déconnexion de charge du canal via le bus (ABB i-bus® KNX).

Informations complémentaires → [Fonction Déconnexion de charge](#), Page 45.

Valeur de télégramme :

- [Codage de l'objet de communication " Régler niveau de déconnexion de charge "](#), Page 145

### Conditions préalables à la visibilité

- Fenêtre de paramétrage [Configuration](#)
  - Paramètre [Déverrouiller sortie X](#) \ Option *oui*
  - Paramètre Déverrouiller fonction d'énergie X \ Option *oui*
- Fenêtre de paramétrage [Réglages appareil](#) \ Paramètre [Déverrouiller l'objet de communication central "Niveau de déconnexion de charge reçu"](#) \ Option *oui*
- Fenêtre de paramétrage [Module de commutation X](#) \ Fenêtre de paramétrage [Fonctions \[module de commutation\]](#) \ Paramètre [Déverrouiller fonction Déconnexion de charge](#) \ Option *oui*
- Fenêtre de paramétrage [Module de commutation X](#) \ Fenêtre de paramétrage [Déconnexion de charge](#)
  - Paramètre [Définition des paramètres](#) \ Option *individuel*
  - Paramètre [Modifier niveau de déconnexion de charge via objet de communication](#) \ Option *oui*

État déconnexion de charge	Canal X : Déconnexion de charge	DPT 1.011	1 bit	C R T
----------------------------	---------------------------------	-----------	-------	-------

Cet objet de communication envoie l'état de déconnexion de charge sur le bus (ABB i-bus® KNX).

Le comportement d'envoi dépend de l'option réglée dans le paramètre [Envoyer valeur objet de communication "État Déconnexion de charge"](#).

Valeur de télégramme :

- 1 = Déconnexion de charge activée
- 0 = Déconnexion de charge désactivée

### Conditions préalables à la visibilité

- Fenêtre de paramétrage [Configuration](#)
  - Paramètre [Déverrouiller sortie X](#) \ Option *oui*
  - Paramètre Déverrouiller fonction d'énergie X \ Option *oui*
- Fenêtre de paramétrage [Réglages appareil](#) \ Paramètre [Déverrouiller l'objet de communication central "Niveau de déconnexion de charge reçu"](#) \ Option *oui*
- Fenêtre de paramétrage [Module de commutation X](#) \ Fenêtre de paramétrage [Fonctions \[module de commutation\]](#) \ Paramètre [Déverrouiller fonction Déconnexion de charge](#) \ Option *oui*
- Fenêtre de paramétrage [Module de commutation X](#) \ Fenêtre de paramétrage [Déconnexion de charge](#)
  - Paramètre [Définition des paramètres](#) \ Option *individuel*
  - Paramètre [Déverrouiller objet de communication "État Déconnexion de charge"](#) \ Option *oui*

## 9 Commande

### 9.1 Commande manuelle

Les relais des sorties peuvent être commutés manuellement en positionnant la manette de commande sur marche (I) ou arrêt (O). Les relais peuvent également être commutés en cas de coupure de la tension du bus et lorsque les fonctions de sécurité sont activées.



**DANGER – Accidents dus à une réaction inattendue des appareils raccordés**

Lorsque les relais commutent, des appareils même très éloignés ou des appareils en position de repos peuvent réagir de façon inattendue.

Avant d'actionner une manette de commande :

- ▶ Identifier les lieux d'installation et la portée des appareils raccordés
- ▶ Éloigner les personnes des zones dangereuses éventuelles et délimiter les zones dangereuses.

## 10 Maintenance et nettoyage

### 10.1 Maintenance

Dans le cadre d'une utilisation conforme, l'appareil ne nécessite aucun entretien. En cas de dommages provoqués par exemple pendant le transport et/ou le stockage, aucune réparation ne doit être effectuée.

### 10.2 Nettoyage

1. Mettre l'appareil hors tension avant le nettoyage.
2. Nettoyer les appareils encrassés avec un chiffon sec ou légèrement humidifié.

# 11 Démontage et élimination

## 11.1 Démontage

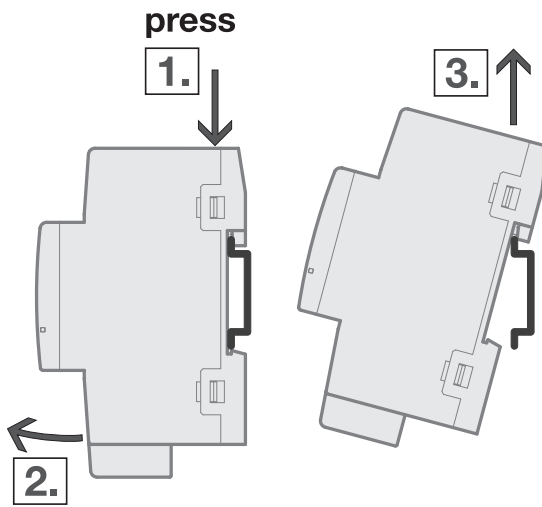

Fig. 34: Démontage du rail

1. Exercer une pression sur le dessus de l'appareil.
2. Détacher la partie inférieure de l'appareil du rail.
3. Retirer l'appareil du rail en tirant vers le haut.

## 11.2 Environnement

Pensez à la protection de l'environnement.

Les appareils électriques et électroniques ne doivent pas être jetés avec les ordures ménagères.



L'appareil contient de précieuses matières premières qui peuvent être recyclées. Veuillez de ce fait déposer l'appareil dans un point de collecte approprié. Tous les matériaux d'emballage et appareils sont dotés de marquages et de labels de contrôle pour une élimination correcte dans les règles de l'art. Éliminez toujours les matériaux d'emballage et appareils électriques ou leurs composants en les déposant dans des points de collecte autorisés ou en faisant appel à des entreprises spécialisées dans le traitement des déchets. Les produits sont conformes aux exigences légales, notamment à la loi sur les appareils électriques et électroniques et au règlement REACH (directive européenne 2012/19/UE DEEE et 2011/65/UE RoHS) (règlement européen REACH et loi pour l'application du règlement (UE) n° 1907/2006)

## 12 Programmation et mise en œuvre

### 12.1 Priorités

#### 12.1.1 Priorités du module de commutation

- a) Commande manuelle par manette de commande
- b) Fonctions de sécurité :
  - Priorité de sécurité 1 (appareil)
  - Fonction forçage (sortie)
  - Priorité de sécurité 2 (appareil)
  - Priorité de sécurité 3 (appareil)
  - Verrouiller (sortie)
- c) Coupure de la tension du bus
- d) i-bus® Tool
- e) Déconnexion de charge
- f) Mode de fonctionnement *Mode KNX*
- g) Retour de la tension du bus

Informations complémentaires → [Schéma des fonctions du module de commutation, Page 40.](#)

#### Remarque

L'interface avec l'i-bus® Tool n'est pas disponible pour les applications V1.0 et V1.1 et ne sera implémentée que dans la prochaine version.

## 12.2 Connaissances de base

### 12.2.1 Charges AC-1, AC-3, AC-5, AX et C

Dans le domaine de la gestion intelligente du bâtiment, différentes puissances de commutation et indications de puissance ont été établies en relation avec des applications spéciales pour l'industrie et la gestion intelligente du bâtiment. Ces puissances sont codifiées par les normes nationales et internationales correspondantes. Les contrôles sont définis de telle façon qu'ils reproduisent des utilisations typiques, par ex. la charge d'un moteur (industrie) ou de lampes fluorescentes (bâtiments).

#### Industrie

Les dénominations AC-1 et AC-3 qualifient des catégories de commutation qui sont établies dans l'industrie. Ces puissances de commutation sont définies par la norme EN 60947-4-1 "Contacteurs et démarreurs de moteurs – Contacteurs et démarreurs électromécaniques". La norme décrit des démarreurs et/ou contacteurs principalement utilisés dans les applications industrielles.

Cas typiques d'utilisation :

- AC-1 – Charge non inductive ou faiblement inductive, fours à résistance (se rapporte à la commutation de charges ohmiques,  $\cos \varphi = 0,8$ )
- AC-3 – Moteurs à rotor à cage : démarrage, arrêt durant le fonctionnement (se rapporte à une charge (inductive) du moteur,  $\cos \varphi = 0,45$ )
- AC-5a – Commutation de lampes à décharge de gaz

### Gestion intelligente du bâtiment

Dans la gestion intelligente du bâtiment, la désignation AX s'est imposée. AX se rapporte à une charge de tubes fluorescents (capacitive). Pour les charges de tubes fluorescents, on parle de charges capacitatives commutables (200 µF, 140 µF, 70 µF ou 35 µF). Ces puissances de commutation sont définies par la norme EN 60669 "Interrupteurs pour installations électriques fixes domestiques et analogues". La norme décrit des interrupteurs principalement utilisés dans les applications industrielles. Pour les appareils d'un courant nominal de 6 A, elle exige un contrôle à 70 µF et pour les appareils avec un courant nominal > 6 A, un contrôle à 140 µF.

### Comparaison entre AC et AX

Les indications de puissance de commutation AC et AX ne sont pas directement comparables l'une à l'autre. Il est possible de constater les qualités de puissance de commutation suivantes :

- Puissance de commutation faible : AC-1 - Charges ohmiques principalement
- Puissance de commutation moyenne : AX - Charge de tubes fluorescents selon EN 60669 : 70 µF (6 A), 140 µF (10 A, 16 A)
- Puissance de commutation élevée :
  - AC-3 - Charges de moteur
  - Charge C - Charges de tubes fluorescents (200 µF)

Les indications AC-3 et AX sont quasiment équivalentes. Un appareil qui a réussi l'essai pour AC3 selon DIN 60947 réussira aussi très probablement les essais selon EN 60669 à 200 µF.

On constate enfin les points suivants :

- Dans l'industrie, la désignation courante est "Charge AC3".
- Dans la gestion intelligente du bâtiment, la désignation courante est "Charge AX" ou "Charge C".

Les différences de puissance de commutation doivent être prises en compte pour le choix d'un module TOR.

## 12.2.2

### Codage de l'objet de communication " Niveau de déconnexion de charge reçu "

Les informations dans l'objet de communication *Niveau de déconnexion de charge reçu* sont codées de la manière suivante :



Fig. 35: Codage du type de point de données 236.001

Les champs de bits d et p contiennent des informations pour la centrale de commande de charge.

Le bit d<sup>0</sup> active ou désactive la priorité de la centrale de commande de charge :

- 1 = La priorité de la centrale de commande de charge n'est pas activée
- 0 = La priorité de la centrale de commande de charge est activée

Les bits p<sup>2</sup> à p<sup>0</sup> contiennent la priorité de la centrale de commande de charge. Les bits doivent être réglés sur 000 car l'appareil ne prend que cette priorité en charge.

Les bits m<sup>3</sup> à m<sup>0</sup> contiennent le numéro du niveau de déconnexion de charge (1 ... 15).



Il en résulte le codage suivant :

- 1000mmmm ou 00000000 = niveau de déconnexion de charge pas activé
- 00000001 = niveau de déconnexion de charge 1 (priorité la plus faible)
- ...
- 00001111 = niveau de déconnexion de charge 15 (priorité la plus élevée)

Toutes les autres valeurs ne sont pas évaluées et sont rejetées.

### 12.2.3

## Codage de l'objet de communication " Régler niveau de déconnexion de charge "

Les informations dans l'objet de communication *Régler niveau de déconnexion de charge* sont codées de la manière suivante :

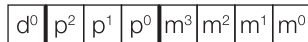

Fig. 36: Codage du type de point de données 236.001

Les champs de bits d et p contiennent des informations pour la centrale de commande de charge. Ces informations ne sont pas pertinentes pour l'appareil, mais les bits doivent être réglés sur 0000.

Les bits m<sup>3</sup> à m<sup>0</sup> contiennent le numéro du niveau de déconnexion de charge (1 ... 15).

Il en résulte le codage suivant :

- 00000001 = Régler le niveau de déconnexion de charge 1
- ...
- 00001111 = Régler le niveau de déconnexion de charge 15

Toutes les autres valeurs ne sont pas évaluées et sont rejetées.

### 12.2.4

## Calcul des ballasts électroniques

Un ballast électronique est un appareil qui permet d'exploiter des tubes à décharge, par ex. des tubes fluorescents. Un ballast électronique convertit la tension du secteur en une tension de fonctionnement optimale pour le luminaire et permet d'allumer le luminaire. Avec le circuit étranglement-démarrreur, les différents luminaires s'allument avec un décalage dans le temps alors qu'ils s'allument quasiment simultanément avec le circuit à ballast électronique.

Pour les éclairages à LED, le ballast électronique est appelé driver de LED ou transformateur LED. Le driver de LED met à disposition un courant continu constant ou une tension continue lissée pour faire fonctionner le luminaire raccordé.

Pour redresser et stabiliser la tension alternative appliquée côté primaire ou bien le courant alternatif, des condensateurs d'entrée doivent être montés dans le circuit électronique du ballast afin de stocker la charge. Les condensateurs d'entrée se chargent à l'enclenchement. La charge des condensateurs génère brièvement un courant d'appel  $I_{peak}$  très élevé. En cas d'utilisation de plusieurs ballasts électroniques dans le même circuit, des courants d'appel très élevés peuvent circuler en raison de la charge simultanée des condensateurs. Il faut tenir compte des différents courants d'appel pour la conception des contacts de commutation ainsi que pour le choix du coupe-circuit à fusible. Le courant d'appel dépend de la puissance, du type et du nombre de tubes du ballast électronique.

Pour déterminer le nombre maximal de ballasts électroniques raccordables par sortie, il faut connaître le courant d'appel  $I_{peak}$  ainsi que la largeur d'impulsion associée du ballast → Caractéristiques techniques du ballast électronique.

Valeurs types pour le courant d'appel  $I_{peak}$  :

- Ballasts électroniques à un tube avec tubes fluorescents T5/T8 : 15 ... 50 A, durée d'impulsion de 120 ... 200  $\mu$ s
- Driver de LED : 3 ... 50 A, durée d'impulsion de 40 ... 250  $\mu$ s

Le courant d'appel maximal  $I_{peak}$  des sorties de commutation est indiqué dans les caractéristiques techniques de l'appareil → [Vue d'ensemble du produit, Page 9](#).

#### Exemple

Exemple de calcul pour déterminer le nombre maximal de ballasts électroniques raccordables par sortie :

- Ballast électro : ABB i-bus® KNX Ballast 1 x 58 CF, courant d'appel  $I_{peak} = 33,9$  A (147,1  $\mu$ s)
- Courant d'appel maximal  $I_{peak}$  admissible de la sortie = 200 A (150  $\mu$ s)
- Calcul :  $200 \text{ A} / 33,9 \text{ A} = 5,89$

Résultat : il est possible de raccorder 5 ballasts électroniques par sortie.

## 12.2.5 État KNX enregistré

Si une entrée ou une sortie est verrouillée par des fonctions spécifiques à l'appareil (par ex. commande manuelle, alarmes, verrouillage, fonction forçage, temporisation de commutation), elle ne réagit alors pas aux télégrammes reçus via le bus durant le verrouillage (ABB i-bus® KNX).

Pendant un verrouillage, l'appareil traite les télégrammes reçus en arrière-plan. Les fonctions actives (par ex. éclairage escalier, logique, position, valeur de luminosité) sont ainsi exécutées en arrière-plan, mais les résultats ne sont pas envoyés. Lorsque le verrouillage est annulé, la valeur actuelle est envoyée à l'entrée ou à la sortie.

Si l'entrée ou la sortie ne reçoit aucun télégramme via le bus (ABB i-bus® KNX) durant le verrouillage, l'entrée ou la sortie adopte alors, une fois le verrouillage annulé, l'état dans lequel elle était avant le verrouillage.

## 12.2.6 Temporisation d'émission et de commutation

Pendant la temporisation d'émission et de commutation, aucun télégramme n'est envoyé sur le bus (ABB i-bus® KNX).

Les télégrammes reçus (par ex. demande d'une visualisation) ne sont envoyés aux sorties qu'après expiration de la temporisation d'émission et de commutation. L'état des sorties est réglé selon les réglages effectués dans l'application ETS ou les valeurs de télégramme des objets de communication.

Les processus temporels (par ex. durée d'éclairage escalier) démarrent immédiatement pendant la temporisation d'émission et de commutation. Si la durée d'éclairage escalier est inférieure à la temporisation d'émission et de commutation restante lors de la réception, la durée d'éclairage escalier s'arrête alors au cours de la temporisation d'émission et de commutation. À l'issue de la temporisation d'émission et de commutation, il n'y a aucune commande de commutation. L'éclairage escalier ne s'allume pas.

#### Exemple

La temporisation évite les commutations de relais inutiles.

Si un télégramme Arrêt est reçu pendant la temporisation d'émission et de commutation, il écrase le télégramme Marche et le relais ne commute pas.

**Remarque**

Le temps d'initialisation de l'appareil est inclus dans la temporisation d'émission et de commutation.

## 12.2.7 Limitation du taux de transfert de télégrammes

La limitation du nombre de télégrammes permet de limiter la charge du bus engendrée par l'appareil. Cette limitation s'applique à tous les télégrammes envoyés par l'appareil.

L'appareil compte les télégrammes envoyés pendant la période paramétrée. Lorsque le nombre maximal de télégrammes est atteint, aucun autre télégramme n'est envoyé sur le bus jusqu'à la fin de cette période. (ABB i-bus® KNX). Une nouvelle période débute automatiquement lorsque la précédente prend fin. Le compteur de télégrammes est remis à zéro. Il est de nouveau possible d'envoyer des télégrammes. L'objet de communication envoie toujours la valeur de télégramme actuelle.

La première période (durée de pause) n'est pas définie de manière précise. La durée de pause peut varier entre zéro seconde et la durée paramétrée. Les périodes suivantes correspondent à la durée paramétrée → Paramètre *pendant la période (0 = désactivé)*.

**Exemple**

- Nombre de télégrammes = 20
- Nombre maximal de télégrammes par période = 5
- Période = 5 s

L'appareil envoie immédiatement 5 télégrammes. Après une durée maximale de 5 secondes, les 5 télégrammes suivants sont envoyés. À partir de ce moment, 5 télégrammes sont envoyés toutes les 5 secondes sur le bus (ABB i-bus® KNX).

## 12.2.8 Value Read

La commande "Value Read" permet de lire la valeur ou l'état d'une adresse de groupe dans un objet de communication. Un objet de communication ne peut répondre que si l'indicateur de lecture est activé. Le système envoie toujours l'adresse de groupe qui se trouve en première place dans l'objet de communication (adresse de groupe émettrice). La réponse n'est envoyée qu'une fois et ne peut être comprise que par l'objet de communication ayant déclenché la commande "Value Read". La valeur reçue est écrite dans l'objet de communication lecteur.

## 12.2.9 Objets de communication centraux

Les objets de communication centraux de l'appareil peuvent être utilisés pour commuter plusieurs sorties de l'appareil en même temps.

Le pilotage centralisé des sorties de commutation est assuré par l'objet de communication suivant :

- *Commutation*

**Remarque**

Pour chaque sortie commutation, il est possible de définir dans le paramètre *La sortie de commutation réagit à l'objet de communication central de commutation* si la sortie doit réagir à l'objet de communication central.

Le pilotage centralisé des scènes est assuré par l'objet de communication suivant :

- *Scène 1 ... 64*

## 12.2.10 Surveillance cyclique

La surveillance cyclique permet de surveiller la réception d'un télégramme sur un objet de communication. Si l'objet de communication ne reçoit aucun télégramme sur une période paramétrable (cycle de surveillance), il est possible que l'appareil émetteur soit défectueux ou que la ligne de bus jusqu'à l'appareil émetteur soit interrompue. La réaction à une absence de télégramme peut être réglée dans les paramètres de l'appareil spécifiques à l'application :

Le cycle de surveillance redémarre après la réception d'un télégramme, après un téléchargement ETS ou au retour de la tension du bus.

### Remarque

Le cycle de surveillance défini dans l'appareil doit être au moins quatre fois plus long que le temps d'envoi cyclique de l'appareil émetteur. Cela permet d'éviter que les réactions définies se déclenchent dès qu'un signal n'est pas reçu (ce qui peut être dû à une charge importante du bus, par exemple).

## 13 Annexe

### 13.1 Contenu de la livraison

L'appareil est livré avec les éléments suivants :

- 1 x Module de commutation
- 1 notice de montage et d'utilisation
- 1 x Borne de raccordement au bus (rouge/noir)
- 1 x Couvercle de raccord KNX

## 13.2 Tableau des valeurs objet de communication "Octet d'état toutes les priorités actives"

Le tableau de correspondance suivant présente le code de télégramme de l'objet de communication *Octet d'état toutes les priorités actives* pour une sortie commutation.

L'octet d'état indique toutes les priorités actives ayant une influence sur la commutation de la sortie.

x = valeur 1

vide = valeur 0

Bit n°	7	6	5	4	3	2	1	0	
Valeur 8 bits	Hexadécimale	i-bus® Tool	Déconnexion de charge	Priorité de sécurité 3	Priorité de sécurité 2	Priorité de sécurité 1	Fonction forçage	Verrouillage	Non utilisé
0	00								
1	01								
2	02						x		
3	03						x		
4	04					x			
5	05					x			
6	06					x	x		
7	07					x	x		
8	08				x				
9	09				x				
10	0A				x		x		
11	0B				x		x		
12	0C				x	x			
13	0D				x	x			
14	0E				x	x	x		
15	0F				x	x	x		
16	10			x					
17	11			x					
18	12			x			x		
19	13			x			x		
20	14			x		x			
21	15			x		x			
22	16			x		x	x		
23	17			x		x	x		
24	18			x	x				
25	19			x	x				
26	1A			x	x		x		
27	1B			x	x		x		
28	1C			x	x	x			
29	1D			x	x	x			
30	1E			x	x	x	x		
31	1F			x	x	x	x		
32	20		x						
33	21		x						
34	22		x				x		
35	23		x				x		
36	24		x			x			
37	25		x			x			
38	26		x			x	x		
39	27		x			x	x		
40	28		x		x				
41	29		x		x				
42	2A		x		x		x		
43	2B		x		x		x		
44	2C		x		x	x			
45	2D		x		x	x			
46	2E		x		x	x	x		
47	2F		x		x	x	x		
48	30		x	x					
49	31		x	x					
50	32		x	x			x		
51	33		x	x			x		
52	34		x	x		x			
53	35		x	x		x			
54	36		x	x		x	x		
55	37		x	x		x	x		
56	38		x	x	x				
57	39		x	x	x				
58	3A		x	x	x		x		
59	3B		x	x	x		x		
60	3C		x	x	x	x			
61	3D		x	x	x	x			

Bit n°	7	6	5	4	3	2	1	0	
Valeur 8 bits	Hexadécimale	i-bus® Tool	Déconnexion de charge	Priorité de sécurité 3	Priorité de sécurité 2	Priorité de sécurité 1	Fonction forçage	Verrouillage	Non utilisé
62	3E			x	x	x	x	x	
63	3F			x	x	x	x	x	
64	40		x						
65	41		x						
66	42		x					x	
67	43		x					x	
68	44		x				x		
69	45		x				x		
70	46		x				x	x	
71	47		x				x	x	
72	48		x			x			
73	49		x			x			
74	4A		x			x		x	
75	4B		x			x		x	
76	4C		x			x	x		
77	4D		x			x	x		
78	4E		x			x	x	x	
79	4F		x			x	x	x	
80	50		x		x				
81	51		x		x				
82	52		x		x			x	
83	53		x		x			x	
84	54		x		x		x		
85	55		x		x		x		
86	56		x		x		x	x	
87	57		x		x		x	x	
88	58		x		x	x			
89	59		x		x	x			
90	5A		x		x	x		x	
91	5B		x		x	x		x	
92	5C		x		x	x	x		
93	5D		x		x	x	x		
94	5E		x		x	x	x	x	
95	5F		x		x	x	x	x	
96	60		x	x					
97	61		x	x					
98	62		x	x				x	
99	63		x	x				x	
100	64		x	x			x		
101	65		x	x			x		
102	66		x	x			x	x	
103	67		x	x			x	x	
104	68		x	x		x			
105	69		x	x		x			
106	6A		x	x		x		x	
107	6B		x	x		x		x	
108	6C		x	x		x	x		
109	6D		x	x		x	x		
110	6E		x	x		x	x	x	
111	6F		x	x		x	x	x	
112	70		x	x	x				
113	71		x	x	x				
114	72		x	x	x			x	
115	73		x	x	x			x	
116	74		x	x	x		x		
117	75		x	x	x		x		
118	76		x	x	x		x	x	
119	77		x	x	x		x	x	
120	78		x	x	x	x			
121	79		x	x	x	x			
122	7A		x	x	x	x		x	
123	7B		x	x	x	x		x	

Bit n°		7	6	5	4	3	2	1	0
Valeur 8 bits	Hexadécimale	i-bus® Tool	Déconnexion de charge	Priorité de sécurité 3	Priorité de sécurité 2	Priorité de sécurité 1	Fonction forçage	Verrouillage	Non utilisé
124	7C		x	x	x	x	x		
125	7D		x	x	x	x	x		
126	7E		x	x	x	x	x	x	
127	7F		x	x	x	x	x	x	
128	80	x							
129	81	x							
130	82	x						x	
131	83	x						x	
132	84	x					x		
133	85	x					x		
134	86	x					x	x	
135	87	x					x	x	
136	88	x				x			
137	89	x				x			
138	8A	x				x		x	
139	8B	x				x		x	
140	8C	x				x	x		
141	8D	x				x	x		
142	8E	x				x	x	x	
143	8F	x				x	x	x	
144	90	x			x				
145	91	x			x				
146	92	x			x			x	
147	93	x			x			x	
148	94	x			x		x		
149	95	x			x		x		
150	96	x			x		x	x	
151	97	x			x		x	x	
152	98	x			x	x			
153	99	x			x	x			
154	9A	x			x	x		x	
155	9B	x			x	x		x	
156	9C	x			x	x	x		
157	9D	x			x	x	x		
158	9E	x			x	x	x	x	
159	9F	x			x	x	x	x	
160	A0	x		x					
161	A1	x		x					
162	A2	x		x				x	
163	A3	x		x				x	
164	A4	x		x			x		
165	A5	x		x			x		
166	A6	x		x			x	x	
167	A7	x		x			x	x	
168	A8	x		x		x			
169	A9	x		x		x			
170	AA	x		x		x		x	
171	AB	x		x		x		x	
172	AC	x		x		x	x		
173	AD	x		x		x	x		
174	AE	x		x		x	x	x	
175	AF	x		x		x	x	x	
176	B0	x		x	x				
177	B1	x		x	x				
178	B2	x		x	x			x	
179	B3	x		x	x			x	
180	B4	x		x	x		x		
181	B5	x		x	x		x		
182	B6	x		x	x		x	x	
183	B7	x		x	x		x	x	
184	B8	x		x	x	x			
185	B9	x		x	x	x			
186	BA	x		x	x	x		x	
187	BB	x		x	x	x		x	
188	BC	x		x	x	x	x		
189	BD	x		x	x	x	x		

Tab. 28: Tableau des valeurs objet de communication "Informations sur l'état"

Bit n°		7	6	5	4	3	2	1	0
Valeur 8 bits	Hexadécimale	i-bus® Tool	Déconnexion de charge	Priorité de sécurité 3	Priorité de sécurité 2	Priorité de sécurité 1	Fonction forçage	Verrouillage	Non utilisé
190	BE	x		x	x	x	x	x	
191	BF	x		x	x	x	x	x	
192	C0	x	x						
193	C1	x	x						
194	C2	x	x					x	
195	C3	x	x					x	
196	C4	x	x				x		
197	C5	x	x				x		
198	C6	x	x				x	x	
199	C7	x	x				x	x	
200	C8	x	x			x			
201	C9	x	x			x			
202	CA	x	x			x		x	
203	CB	x	x			x		x	
204	CC	x	x			x	x		
205	CD	x	x			x	x		
206	CE	x	x			x	x	x	
207	CF	x	x			x	x	x	
208	D0	x	x		x				
209	D1	x	x		x				
210	D2	x	x		x			x	
211	D3	x	x		x			x	
212	D4	x	x		x		x		
213	D5	x	x		x		x		
214	D6	x	x		x		x	x	
215	D7	x	x		x		x	x	
216	D8	x	x		x	x			
217	D9	x	x		x	x			
218	DA	x	x		x	x		x	
219	DB	x	x		x	x		x	
220	DC	x	x		x	x	x		
221	DD	x	x		x	x	x		
222	DE	x	x		x	x	x	x	
223	DF	x	x		x	x	x	x	
224	E0	x	x	x					
225	E1	x	x	x					
226	E2	x	x	x				x	
227	E3	x	x	x				x	
228	E4	x	x	x			x		
229	E5	x	x	x			x		
230	E6	x	x	x			x	x	
231	E7	x	x	x			x	x	
232	E8	x	x	x		x			
233	E9	x	x	x		x			
234	EA	x	x	x		x		x	
235	EB	x	x	x		x		x	
236	EC	x	x	x		x	x		
237	ED	x	x	x		x	x		
238	EE	x	x	x		x	x	x	
239	EF	x	x	x		x	x	x	
240	F0	x	x	x	x				
241	F1	x	x	x	x				
242	F2	x	x	x	x			x	
243	F3	x	x	x	x			x	
244	F4	x	x	x	x		x		
245	F5	x	x	x	x		x		
246	F6	x	x	x	x		x	x	
247	F7	x	x	x	x		x	x	
248	F8	x	x	x	x	x			
249	F9	x	x	x	x	x			
250	FA	x	x	x	x	x		x	
251	FB	x	x	x	x	x		x	
252	FC	x	x	x	x	x	x		
253	FD	x	x	x	x	x	x		
254	FE	x	x	x	x	x	x	x	
255	FF	x	x	x	x	x	x	x	

# 13.3 Tableau des valeurs objet de communication "Scène 1 ... 64"

Le tableau suivant présente le code de télégramme des 64 scènes. Chaque scène 8 bits est représentée en code hexadécimal et en code binaire. La valeur 8 bits est envoyée lorsqu'une scène est appelée/ enregistrée.

x = valeur 1

vide = valeur 0

Bit n°	7	6	5	4	3	2	1	0		
Valeur 8 bits	Hexadécimale	Appeler/enregistrer	Non défini	Codes binaires	Codes binaires	Codes binaires	Codes binaires	Codes binaires	Numéro de scène	Appeler A Enregistrer E Aucune réaction -
0	00								1	A
1	01							x	2	A
2	02						x		3	A
3	03						x	x	4	A
4	04					x			5	A
5	05					x		x	6	A
6	06					x	x		7	A
7	07					x	x	x	8	A
8	08				x				9	A
9	09				x			x	10	A
10	0A				x		x		11	A
11	0B				x		x	x	12	A
12	0C				x	x			13	A
13	0D				x	x		x	14	A
14	0E				x	x	x		15	A
15	0F				x	x	x	x	16	A
16	10			x					17	A
17	11			x				x	18	A
18	12			x			x		19	A
19	13			x			x	x	20	A
20	14			x		x			21	A
21	15			x		x		x	22	A
22	16			x		x	x		23	A
23	17			x		x	x	x	24	A
24	18			x	x				25	A
25	19			x	x			x	26	A
26	1A			x	x		x		27	A
27	1B			x	x		x	x	28	A
28	1C			x	x	x			29	A
29	1D			x	x	x		x	30	A
30	1E			x	x	x	x		31	A
31	1F			x	x	x	x	x	32	A
32	20			x					33	A
33	21			x				x	34	A
34	22			x			x		35	A
35	23			x			x	x	36	A
36	24			x		x			37	A
37	25			x		x		x	38	A
38	26			x		x	x		39	A
39	27			x		x	x	x	40	A
40	28			x		x			41	A
41	29			x		x		x	42	A
42	2A			x		x		x	43	A
43	2B			x		x		x	44	A
44	2C			x		x	x		45	A
45	2D			x		x	x		46	A
46	2E			x		x	x	x	47	A
47	2F			x		x	x	x	48	A
48	30			x	x				49	A
49	31			x	x			x	50	A
50	32			x	x			x	51	A
51	33			x	x			x	52	A
52	34			x	x		x		53	A
53	35			x	x		x		54	A
54	36			x	x		x	x	55	A
55	37			x	x		x	x	56	A
56	38			x	x	x			57	A
57	39			x	x	x		x	58	A
58	3A			x	x	x		x	59	A
59	3B			x	x	x		x	60	A
60	3C			x	x	x	x		61	A
61	3D			x	x	x	x	x	62	A

Bit n°	7	6	5	4	3	2	1	0		
Valeur 8 bits	Hexadécimale	Appeler/enregistrer	Non défini	Codes binaires	Codes binaires	Codes binaires	Codes binaires	Codes binaires	Numéro de scène	Appeler A Enregistrer E Aucune réaction -
62	3E			x	x	x	x	x	63	A
63	3F			x	x	x	x	x	64	A
64	40		x						-	-
65	41		x						-	-
66	42		x				x		-	-
67	43		x				x	x	-	-
68	44		x			x			-	-
69	45		x			x		x	-	-
70	46		x			x	x		-	-
71	47		x			x	x	x	-	-
72	48		x			x			-	-
73	49		x			x		x	-	-
74	4A		x			x	x		-	-
75	4B		x			x	x	x	-	-
76	4C		x			x	x		-	-
77	4D		x			x	x		-	-
78	4E		x			x	x	x	-	-
79	4F		x			x	x	x	-	-
80	50		x		x				-	-
81	51		x		x			x	-	-
82	52		x		x		x		-	-
83	53		x		x		x	x	-	-
84	54		x		x		x		-	-
85	55		x		x		x		-	-
86	56		x		x		x	x	-	-
87	57		x		x		x	x	-	-
88	58		x		x	x			-	-
89	59		x		x	x		x	-	-
90	5A		x		x	x		x	-	-
91	5B		x		x	x		x	-	-
92	5C		x		x	x	x		-	-
93	5D		x		x	x	x		-	-
94	5E		x		x	x	x	x	-	-
95	5F		x		x	x	x	x	-	-
96	60		x	x					-	-
97	61		x	x					-	-
98	62		x	x			x		-	-
99	63		x	x			x	x	-	-
100	64		x	x			x		-	-
101	65		x	x			x		-	-
102	66		x	x			x	x	-	-
103	67		x	x			x	x	-	-
104	68		x	x			x		-	-
105	69		x	x			x		-	-
106	6A		x	x			x		-	-
107	6B		x	x			x	x	-	-
108	6C		x	x			x	x	-	-
109	6D		x	x			x	x	-	-
110	6E		x	x			x	x	-	-
111	6F		x	x			x	x	-	-
112	70		x	x	x				-	-
113	71		x	x	x				-	-
114	72		x	x	x			x	-	-
115	73		x	x	x			x	-	-
116	74		x	x	x			x	-	-
117	75		x	x	x			x	-	-
118	76		x	x	x			x	-	-
119	77		x	x	x			x	-	-
120	78		x	x	x	x			-	-
121	79		x	x	x	x			-	-
122	7A		x	x	x	x		x	-	-
123	7B		x	x	x	x		x	-	-



Bit n°	7	6	5	4	3	2	1	0			
Valeur 8 bits	Hexadécimale	Appeler/enregistrer	Non défini	Codes binaires	Codes binaires	Codes binaires	Codes binaires	Codes binaires	Codes binaires	Numéro de scène	Appeler A Enregistrer E Aucune réaction –
124	7C		x	x	x	x				-	-
125	7D		x	x	x	x		x		-	-
126	7E		x	x	x	x	x			-	-
127	7F		x	x	x	x	x	x		-	-
128	80	x								1	S
129	81	x							x	2	S
130	82	x					x			3	S
131	83	x					x	x		4	S
132	84	x				x				5	S
133	85	x				x		x		6	S
134	86	x				x	x			7	S
135	87	x				x	x	x		8	S
136	88	x			x					9	S
137	89	x			x				x	10	S
138	8A	x			x		x			11	S
139	8B	x			x		x	x		12	S
140	8C	x			x	x				13	S
141	8D	x			x	x		x		14	S
142	8E	x			x	x	x			15	S
143	8F	x			x	x	x	x		16	S
144	90	x		x						17	S
145	91	x		x					x	18	S
146	92	x		x			x			19	S
147	93	x		x			x	x		20	S
148	94	x		x		x				21	S
149	95	x		x		x		x		22	S
150	96	x		x	x	x	x			23	S
151	97	x		x	x	x	x	x		24	S
152	98	x		x	x					25	S
153	99	x		x	x				x	26	S
154	9A	x		x	x		x			27	S
155	9B	x		x	x		x	x		28	S
156	9C	x		x	x	x				29	S
157	9D	x		x	x	x			x	30	S
158	9E	x		x	x	x	x			31	S
159	9F	x		x	x	x	x	x		32	S
160	A0	x		x						33	S
161	A1	x		x					x	34	S
162	A2	x		x			x			35	S
163	A3	x		x				x		36	S
164	A4	x		x		x				37	S
165	A5	x		x		x		x		38	S
166	A6	x		x		x	x			39	S
167	A7	x		x		x	x	x		40	S
168	A8	x		x		x				41	S
169	A9	x		x		x			x	42	S
170	AA	x		x		x	x			43	S
171	AB	x		x		x		x		44	S
172	CA	x		x		x	x			45	S
173	AD	x		x		x	x		x	46	S
174	AE	x		x		x	x	x		47	S
175	AF	x		x		x	x	x	x	48	S
176	B0	x		x	x					49	S
177	B1	x		x	x				x	50	S
178	B2	x		x	x		x			51	S
179	B3	x		x	x			x	x	52	S
180	B4	x		x	x		x			53	S
181	B5	x		x	x		x		x	54	S
182	B6	x		x	x		x	x		55	S
183	B7	x		x	x		x	x	x	56	S
184	B8	x		x	x	x				57	S
185	B9	x		x	x	x			x	58	S
186	BA	x		x	x	x		x		59	S
187	BB	x		x	x	x		x	x	60	S
188	BC	x		x	x	x	x			61	S
189	BD	x		x	x	x	x		x	62	S

Tab. 29: Tableau de correspondance scène 8 bits

Bit n°	7	6	5	4	3	2	1	0			
Valeur 8 bits	Hexadécimale	Appeler/enregistrer	Non défini	Codes binaires	Codes binaires	Codes binaires	Codes binaires	Codes binaires	Codes binaires	Numéro de scène	Appeler A Enregistrer E Aucune réaction –
190	BE	x		x	x	x	x	x		63	S
191	BF	x		x	x	x	x	x		64	S
192	C0	x	x							-	-
193	C1	x	x						x	-	-
194	C2	x	x					x		-	-
195	C3	x	x					x	x	-	-
196	C4	x	x				x			-	-
197	C5	x	x				x		x	-	-
198	C6	x	x				x	x		-	-
199	C7	x	x				x	x	x	-	-
200	C8	x	x			x				-	-
201	C9	x	x			x			x	-	-
202	CA	x	x			x		x		-	-
203	CB	x	x			x		x	x	-	-
204	CC	x	x			x	x			-	-
205	CD	x	x			x	x		x	-	-
206	CE	x	x			x	x	x		-	-
207	CF	x	x			x	x	x	x	-	-
208	D0	x	x			x				-	-
209	D1	x	x			x			x	-	-
210	D2	x	x			x		x		-	-
211	D3	x	x			x		x	x	-	-
212	D4	x	x			x		x		-	-
213	D5	x	x			x	x		x	-	-
214	D6	x	x			x		x	x	-	-
215	D7	x	x			x		x	x	-	-
216	D8	x	x			x	x			-	-
217	D9	x	x			x	x		x	-	-
218	DA	x	x			x	x		x	-	-
219	DB	x	x			x	x		x	-	-
220	DC	x	x			x	x	x		-	-
221	DD	x	x			x	x	x	x	-	-
222	DE	x	x			x	x	x	x	-	-
223	DF	x	x			x	x	x	x	-	-
224	E0	x	x	x						-	-
225	E1	x	x	x					x	-	-
226	E2	x	x	x				x		-	-
227	E3	x	x	x				x	x	-	-
228	E4	x	x	x				x		-	-
229	E5	x	x	x				x	x	-	-
230	E6	x	x	x				x	x	-	-
231	E7	x	x	x				x	x	-	-
232	E8	x	x	x				x		-	-
233	E9	x	x	x				x		-	-
234	EA	x	x	x				x	x	-	-
235	EB	x	x	x				x	x	-	-
236	EC	x	x	x				x	x	-	-
237	ED	x	x	x				x	x	-	-
238	EE	x	x	x				x	x	-	-
239	EF	x	x	x				x	x	-	-
240	FA	x	x	x	x					-	-
241	FB	x	x	x	x				x	-	-
242	FC	x	x	x	x				x	-	-
243	FD	x	x	x	x				x	-	-
244	FE	x	x	x	x				x	-	-
245	FF	x	x	x	x				x	-	-



---

**ABB STOTZ-KONTAKT GmbH**

Eppelheimer Straße 82

69123 Heidelberg, Allemagne

Téléphone: +49 (0)6221 701 607

Télécopie : +49 (0)6221 701 724

E-mail : [knx.marketing@de.abb.com](mailto:knx.marketing@de.abb.com)

**Informations supplémentaires et interlocuteurs régionaux :**

[www.abb.de/knx](http://www.abb.de/knx)

[www.abb.com/knx](http://www.abb.com/knx)

---

© Copyright 2021 ABB. Nous nous réservons le droit d'apporter des modifications techniques à nos produits ainsi que de modifier le contenu du présent document à tout moment et sans préavis. Pour toute commande, les caractéristiques respectives convenues feront foi. ABB AG décline toute responsabilité en cas d'erreurs éventuelles dans le présent document, ou si celui-ci est incomplet. Nous nous réservons tous les droits liés au présent document ainsi qu'aux objets et illustrations que celui-ci contient. Toute copie, diffusion à des tiers ou exploitation du contenu – en tout ou partie – est interdite sans accord écrit préalable d'ABB AG.

