

Manuel technique KNX

ABB i-bus® KNX

Variateur LED KNX tension
constante quadruple

6155/30-500

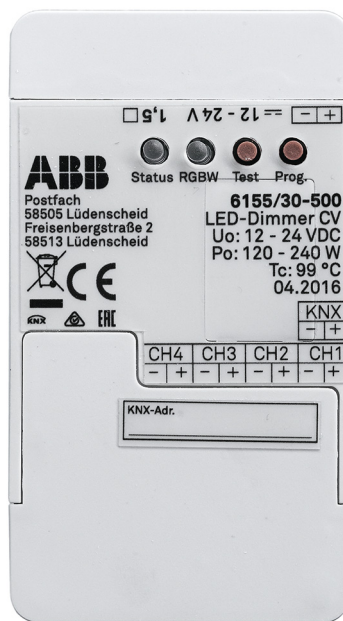

1	Remarques sur les instructions de service	5
2	Sécurité	6
2.1	Indications et symboles utilisés	6
2.2	Utilisation conforme	7
2.3	Utilisation non conforme	7
2.4	Groupe cible / qualification du personnel	8
2.5	Consignes de sécurité	8
3	Consignes relatives à la protection de l'environnement	9
4	Structure et fonctionnement	10
4.1	Fonctions et équipement	10
4.2	Présentation de l'appareil	11
5	Caractéristiques techniques	12
5.1	Caractéristiques techniques	12
5.2	Plans cotés	13
6	Raccordement et montage	14
6.1	Site de montage	14
6.2	Raccordement électrique	14
7	Mise en service	15
7.1	Logiciel	15
7.1.1	Préparation	15
7.1.2	Affectation de l'adresse physique	15
7.1.3	Affectation des adresses de groupe	15
7.1.4	Sélectionner l'application	15
7.1.5	Différencier l'application	15
8	Commande	16
8.1	Éléments de commande	16
8.2	États de fonctionnement	17
9	Maintenance	18
9.1	Nettoyage	18
9.2	Appareil sans entretien	18
10	Descriptions d'applications / de paramètres	19
10.1	Application (programme applicatif)	19
10.2	Vue d'ensemble des fonctions	19
10.3	Application « Paramètres globaux »	23
10.3.1	Variateur à DEL KNX devant être programmé	23
10.3.2	Nombre de canaux	23
10.3.3	Valeur minimale (MIN)	23
10.3.4	Valeur maximale (MAX)	23
10.3.5	Procédure de variation	24
10.4	Application « Paramètres d'état »	24
10.4.1	Message de l'état de commutation	24
10.4.2	Message de la valeur de luminosité	25
10.4.3	Modification minimale de la valeur de luminosité avant d'envoyer celle-ci	25
10.4.4	Active l'erreur message en retour	25
10.4.5	Enregistrer l'état actuel après 5 min	25

10.5	Application « Paramètres de commutation »	26
10.5.1	Allumage avec	26
10.5.2	Valeur de luminosité après l'ordre MARCHÉ	26
10.5.3	Temporisation avant de quitter ARRÊT	27
10.5.4	Temporisation avant l'entrée ARRÊT	28
10.5.5	Allumage	29
10.5.6	Allumage — Vitesse de variation à l'ordre MARCHÉ	29
10.5.7	Allumage — Vitesse de variation à l'ordre ARRÊT	31
10.5.8	Allumage avec temporisation et variation	33
10.5.9	Extinction avec temporisation et variation	34
10.6	Application « Paramètres de variation »	34
10.6.1	Sélection du mode de variation pour la valeur absolue	34
10.6.2	Sélection du mode de variation pour la valeur absolue — Vitesse de variation absolue par	35
10.6.3	Sélection du mode de variation pour la valeur absolue — Vitesse de variation absolue	35
10.6.4	Vitesse de variation relative par	36
10.6.5	Vitesse de variation relative	36
10.6.6	Autoriser l'arrêt relatif	36
10.7	Application « Paramètres de chute/retour de tension du bus	36
10.7.1	Temporisation de message de retour de la tension du bus	36
10.7.2	Sélection de la valeur de retour de la tension du bus	37
10.7.3	Sélection de la valeur de retour de la tension du bus — valeur de retour de la tension du bus tous les canaux	37
10.7.4	Sélection de la valeur de retour de la tension du bus — valeur de retour de la tension du bus canal 1 ... 4	37
10.7.5	Sélection de la valeur de défaillance de tension du bus	38
10.7.6	Sélection de la valeur de chute de tension du bus — Valeur de chute de tension du bus tous les canaux	38
10.7.7	Sélection de la valeur de chute de tension du bus — Valeur de chute de tension du bus canal 1 ... 4	38
10.8	Application « Fonctions spéciales »	39
10.8.1	Activer les scènes	39
10.8.2	Activer scènes - activer le contrôle des scènes	39
10.8.3	Activer gamme de couleurs	39
10.8.4	Activer séquences	39
10.8.5	Activer le contrôle de clignotement	39
10.9	Application « Contrôle de scènes »	40
10.9.1	Scène pour la modification des paramètres	41
10.9.2	Activer le canal 1 ... 4	41
10.9.3	Activer le canal 1 ... 4 — Canal 1 ... 4 avec la scène activée	41
10.9.4	Scènes contrôle de tous les paramètres	41
10.10	Application « Contrôle de gamme de couleurs »	42
10.10.1	Vitesse de variation de gamme de couleur via	42
10.10.2	Fonction de la gamme de couleurs RVBB	43
10.10.3	Longueur de la gamme de couleurs (RVB)	43
10.10.4	Longueur de la gamme de couleurs (RVBB et RVB+B)	43
10.10.5	Longueur de la gamme de couleurs WE (White Emotion)	43
10.10.6	Gamme de couleurs description des fonctions	43
10.10.7	Réglage après la gamme de couleurs arrêt	44
10.10.8	Réglage après la gamme de couleurs arrêt - valeur de luminosité tous les canaux	44
10.10.9	Réglage après la gamme de couleurs arrêt - valeur de luminosité canal 1 ... 4	44
10.11	Application « Paramètres de séquence »	45
10.11.1	Déroulement temporel pour une séquence	45

10.11.2	Activer séquence 1 ... 5.....	46
10.11.3	Séquence 1 ... 5 — Nombre de scènes en séquence 1 ... 5	46
10.11.4	Séquence 1 ... 5 — Activer canal 1 ... 4	46
10.11.5	Séquence 1 ... 5 — Réglage après l'arrêt de la séquence.....	46
10.11.6	Séquence 1 ... 5 — Réglage après l'arrêt de la séquence — Valeur de luminosité tous les canaux	47
10.11.7	Séquence 1 ... 5 — Réglage après l'arrêt de la séquence — Valeur de luminosité canal 1 ... 4	47
10.11.8	Séquence 1 ... 5 — Scène 0 ... 15 — Canal 1 ... 4	48
10.11.9	Séquence 1 ... 5 — Scène 0 ... 15 — Temps dans les scènes	49
10.11.10	Séquence 1 ... 5 - Scène 0 ... 15 - Durée jusqu'à la variation pour la prochaine scène	49
10.12	Application « Paramètres de contrôle de clignotement »	50
10.12.1	Nombre de clignotements	50
10.12.2	Durée de MARCHE clignotement (1ère couleur).....	50
10.12.3	Durée d'ARRÊT clignotement (2e couleur).....	50
10.12.4	1ère couleur canal 1 ... 4	50
10.12.5	2ème couleur par	50
10.12.6	2ère couleur canal 1 ... 4	51
10.12.7	Réglage après le clignotement	51
10.12.8	Réglage après le clignotement - valeur de luminosité tous les canaux.....	51
10.12.9	Réglage après le clignotement - valeur de luminosité canal 1 ... 4	52
10.13	Objets de communication	53
10.13.1	Commuter — Commutateur MARCHE/ARRÊT (SOO)	53
10.13.2	Varier — Relative Setvalue Control (RSC)	53
10.13.3	Varier — Absolute Setvalue Control (ASC)	53
10.13.4	État — Info ON/OFF (IOO)	54
10.13.5	État — Actual Dimming Value (ADV).....	54
10.13.6	État — Output Overload Detection (OVL).....	54
10.13.7	État — Output Over Temperature Detection	54
10.13.8	Contrôle de consigne — Value RGB	55
10.13.9	Contrôle de scènes — Input Scene Number (SN).....	55
10.13.10	Contrôle de scènes — Input Scene Control (SC).....	55
10.13.11	Contrôle de gamme de couleur — Start/Stop Color Cycle	55
10.13.12	Contrôle de gamme de couleurs — Color Cycle Speed Control	55
10.13.13	Contrôle de séquence — Start/Stop Sequence	56
10.13.14	Contrôle du clignotement — Start/Stop Blink	56
11	Notes.....	57
12	Index	58

1 Remarques sur les instructions de service

Lisez attentivement le présent manuel et respectez toutes les consignes qui y figurent. Vous éviterez ainsi tout dommage corporel et matériel et cela vous permettra d'assurer un fonctionnement fiable et une longue durée de service de l'appareil.

Conservez soigneusement le manuel.

Si vous remettez l'appareil à quelqu'un, joignez-y aussi le présent manuel.

ABB se dégage de toute responsabilité en cas de dommages dus à un non-respect du manuel.

Si vous avez besoin d'autres informations ou si vous avez des questions sur l'appareil, veuillez-vous adresser à ABB ou consultez le site suivant sur Internet :

www.BUSCH-JAEGER.com

2 Sécurité

L'appareil a été fabriqué suivant les règles de l'art et fonctionne de manière fiable. Il a été testé et a quitté l'usine en parfait état de sécurité.

Néanmoins, des dangers subsistent. Lisez et observez les consignes de sécurité pour éviter tout danger.

ABB se dégage de toute responsabilité en cas de dommages dus au non-respect des consignes de sécurité.

2.1 Indications et symboles utilisés

Les indications suivantes signalent des dangers spécifiques relatifs à la manipulation de l'appareil ou donnent des conseils utiles :



Danger

Danger de mort / graves dommages corporels

- Le symbole d'avertissement correspondant conjointement à la mention d'avertissement « Danger » signale un danger imminent entraînant la mort ou des blessures graves (irréversibles).



Avertissement

Graves dommages corporels

- Le symbole d'avertissement correspondant conjointement à la mention « Avertissement » signale un danger imminent pouvant entraîner la mort ou des blessures graves (irréversibles).



Prudence

Dommages corporels

- Le symbole d'avertissement correspondant conjointement à la mention d'avertissement « Prudence » signale un danger pouvant entraîner des blessures légères (réversibles).



Attention

Dommages matériels

- Ce symbole conjointement à la mention d'avertissement « Attention » signale une situation pouvant entraîner un endommagement du produit proprement dit ou d'objets se trouvant à proximité.



Nota

Ce symbole conjointement à la mention d'avertissement « Remarque » signale des conseils utiles et des recommandations destinés à une utilisation performante du produit.

2.2 Utilisation conforme

L'appareil est un variateur à 4 canaux compatible bus destiné à être utilisé sur un bus KNX/EIB.

L'appareil est destiné à l'usage suivant :

- Utilisation d'ampoules à LED asservies en tension.
- Utilisation avec des lampes RVB, par ex. pour l'éclairage de couleur et les séquences de couleur préprogrammées.
- L'utilisation doit respecter les caractéristiques techniques énoncées.
- Installation dans des espaces intérieurs non humides.
- Utiliser les options de raccordement présentes sur l'appareil.

Le respect de toutes les indications du présent manuel fait également partie des conditions d'utilisation conforme.

De multiples fonctions sont disponibles avec le détecteur de mouvement. L'étendue de l'application figure au Chapitre 10 « Descriptions d'applications / de paramètres » à la page 19 (uniquement dans les langues suivantes : DE, EN, ES, FR, IT et NL).

Le coupleur de bus intégré permet le raccordement à une ligne de bus KNX.

2.3 Utilisation non conforme

Toute utilisation non mentionnée dans l'Chapitre 2.2 « Utilisation conforme » à la page 7 est considérée comme une utilisation non conforme et peut entraîner des dommages corporels et matériels.

ABB se dégage de toute responsabilité en cas de dommages dus à une utilisation non conforme de l'appareil. Dans ce cadre, le risque incombe uniquement à l'utilisateur / l'exploitant.

L'appareil n'est pas destiné à ce qui suit :

- Des modifications intempestives de la construction,
- Des réparations,
- Une utilisation à l'extérieur.
- Une utilisation dans des salles d'eau.
- une utilisation avec un coupleur de bus supplémentaire.

2.4 Groupe cible / qualification du personnel

L'installation, la mise en service et la maintenance de l'appareil sont strictement réservées à des électriciens formés à cet effet et qualifiés en conséquence.

L'électricien doit avoir lu et compris le manuel et doit également suivre les instructions y figurant.

L'électricien doit respecter les réglementations en vigueur dans son pays en matière d'installation, de contrôle du fonctionnement, de réparation et de maintenance de produits électriques.

L'électricien doit connaître et appliquer correctement les « Cinq règles de sécurité » (DIN VDE 0105, EN 50110) :

1. Déconnexion
2. Protection contre une remise sous tension involontaire
3. Contrôle que l'équipement est hors tension
4. Mise à la terre et en court-circuit
5. Protection et isolement de toutes les pièces voisines sous tension.

2.5 Consignes de sécurité



Attention ! Endommagement de l'appareil lié à des influences extérieures !

L'humidité et un encrassement de l'appareil risquent d'entraîner la destruction de ce dernier.

- Protégez l'appareil contre l'humidité, la poussière et les dommages lors du transport, du stockage et de l'utilisation.

3 Consignes relatives à la protection de l'environnement

Tous les matériaux d'emballage et tous les appareils sont dotés de symboles et de marquages spécifiques indiquant comment les jeter de manière appropriée. Jetez toujours les matériaux d'emballage et les appareils électroniques, y compris leurs composants, via les points de collecte ou les déchetteries agréés.

Les produits répondent aux exigences légales, en particulier à la loi applicable aux appareils électriques et électroniques ainsi qu'au règlement REACH.

(directive européenne 2012/19/UE DEEE et 2011/65/UE RoHS)

(règlement-cadre européen REACH et loi de mise en œuvre du règlement (CE) N°1907/2006)



Pensez à la protection de l'environnement !

Les appareils électriques et électroniques usagés ne doivent pas être jetés avec les ordures ménagères.

- L'appareil contient des matières premières de valeur qui peuvent être recyclées. Déposez l'appareil dans un point de collecte adapté.

4 Structure et fonctionnement

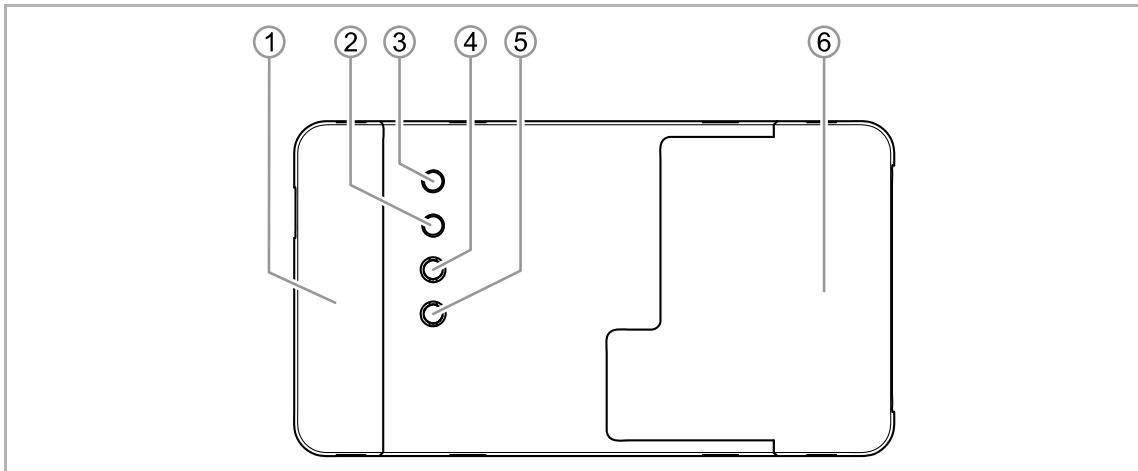

Fig. 1 : Aperçu du produit

- [1] Couvercle latéral entrée
- [2] Bouton de test
- [3] Entrée de la touche de programmation KNX
- [4] DEL d'état sortie (LED canal RVBB)
- [5] DEL d'état (vert = OK, rouge = erreur)
- [6] Couvercle latéral sortie

L'appareil est un variateur à LED à capacité de bus. Il est destiné à piloter des ampoules à LED avec une plage de tension de 12 V à 24 V.

L'appareil est doté de quatre sorties de tension constante indépendantes (CV) qui sont activées via le bus KNX. L'appareil peut en outre être utilisé avec des lampes à LED à plusieurs canaux, par ex. pour réaliser des éclairages de couleur.

Il est interdit d'utiliser l'appareil avec d'autres charges. En aucun cas dépasser les valeurs maximales indiquées.

4.1 Fonctions et équipement

Les fonctions suivantes sont utilisables pour la commande d'éclairage :

- Marche/Arrêt par canal
- État 1 bit et/ou 1 octet par canal
- Variation absolue
- Variation relative
- 4 gammes de couleurs
- 64 scènes
- 5 séquences pouvant être librement sélectionnées avec jusqu'à 16 scènes



Nota

Descriptions détaillées des fonctions, voir chapitre 10 « Descriptions d'applications / de paramètres » à la page 19.

4.2 Présentation de l'appareil

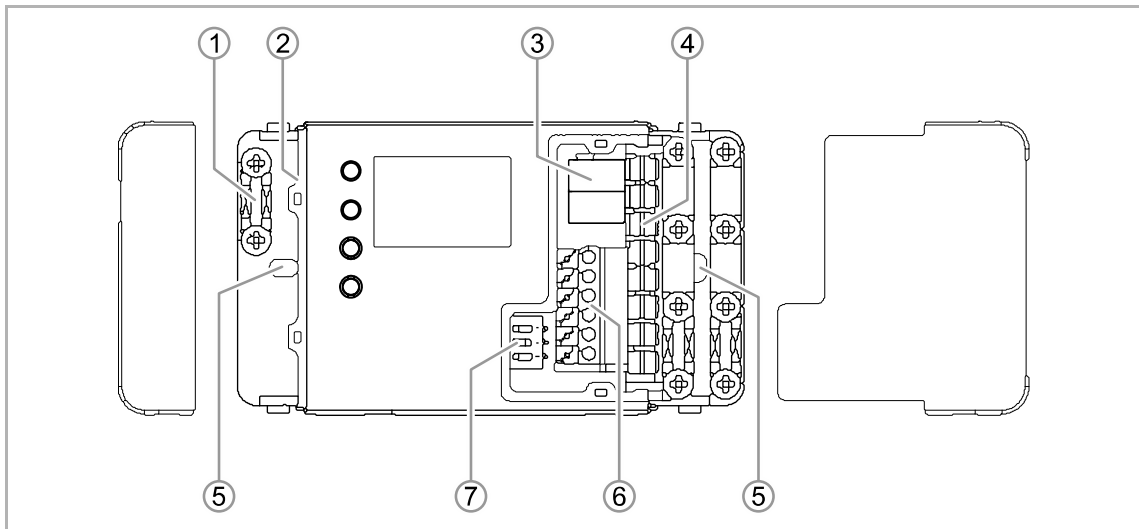

Fig. 2 : Présentation de l'appareil

- [1] Soulagement de tension de câble
- [2] Entrée 12 V ... 24 V CC „±“
- [3] Borne de bus KNX « ± »
- [4] Sortie LED RVBB
- [5] Alésages de montage
- [6] 2 x borne de bus EOS « ± », GND
- [7] Commutateur DIP EOS

5 Caractéristiques techniques

5.1 Caractéristiques techniques

Désignation		Valeur
Entrée	Alimentation électrique	12 V ... 24 V DC (via adaptateur secteur séparé)
	Consommation de courant KNX	max. 12 mA
	Participant au bus	1 (12 mA)
	Vitesse de transmission KNX	9600 bps
Sortie	Tension de sortie	12 V ... 24 V CC (tension constante)
	Courant de sortie max.	2,5 A / canal
	Charge de sortie	4 x 2,5 A (10 A max.)
	Puissance de sortie	0 ... 240 W
	Signal de sortie	PWM / 600 Hz
Raccordement	KNX/EIB	Borne de raccordement au bus
	Section entrée	0,75 ... 1,5 mm ² , borne à ressort, à un conducteur
	Section de sortie	0,75 ... 2,5 mm ² , borne à ressort, à un conducteur
Longueur de câble max.	Variateur <> Consommateur	350 m
	Consommateur <> Consommateur	700 m
	Variateur <> Variateur	200 m
	Longueur de câble totale	1000 m
Protection contre les inversions de polarité		Non Une inversion de polarité risque de détruire la charge de manière irréversible.
Protection contre les surcharges		Oui
Protection contre les surchauffes		Oui
Degré de protection		IP 20
Dimensions (l x H x P)		95 mm x 33 mm x 53 mm
Température de fonctionnement		-5 °C à +45 °C
Température ambiante		-20 °C à +50 °C
Température de stockage		-20 °C à +70 °C

Tab. 1 : Caractéristiques techniques

5.2 Plans cotés

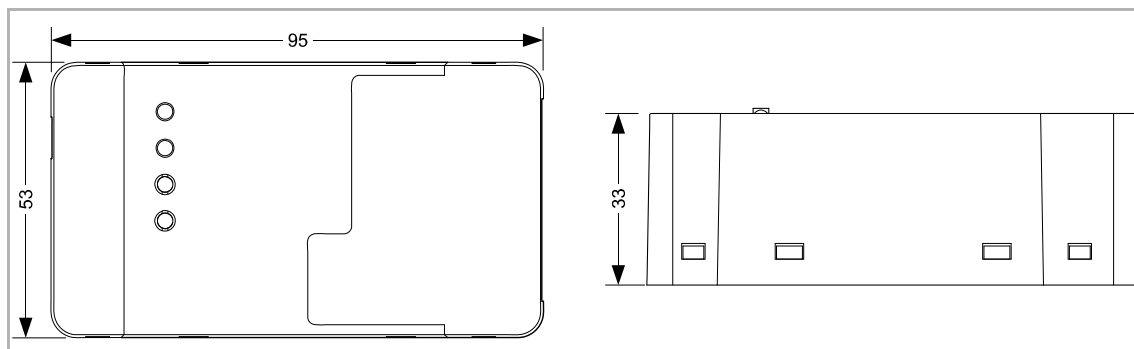

Fig. 3 : Dimensions (toutes les cotes en mm)

6 Raccordement et montage

6.1 Site de montage

Montage uniquement dans des pièces non humides.
Ne pas installer à proximité de sources de chaleur. Respecter un écart de 20 cm au minimum !

6.2 Raccordement électrique

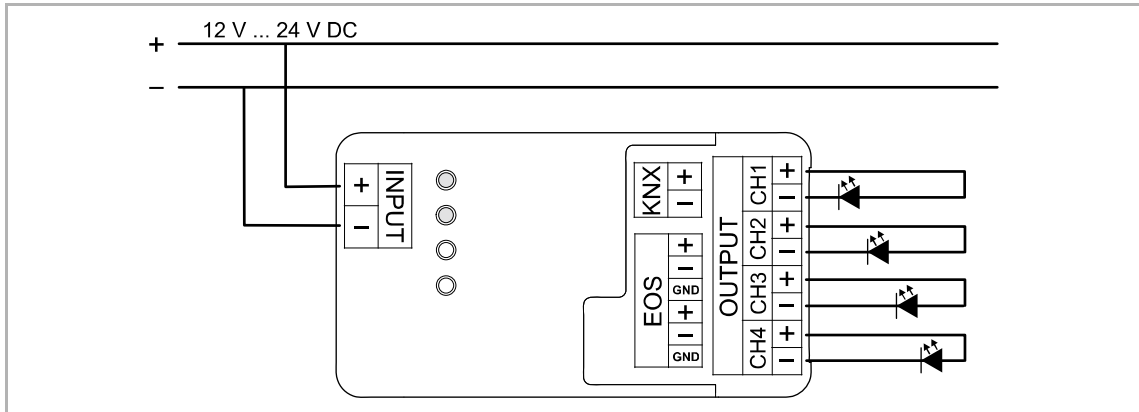

Fig. 4: Branchements électriques

INPUT	Entrée 12 V ... 24 V DC « ± » par bornes			
KNX	Bornes de bus KNX « ± »			
OUTPUT (COM+)	RVB / RVBB / RVB + B / max. 4 x B			
	CH1 = rouge	CH2 = vert	CH3 = bleu	CH4 = blanc
EOS	2 x bornes de bus EOS Bus « ± », GND			

Tab.2: Branchements électriques



Attention - Destruction de la charge raccordée !

Une inversion de polarité du raccordement électrique risque de détruire la charge de manière irréversible.

Les tensions côté KNX et côté primaire doivent être conformes aux directives SELV.

- Lors du raccordement de l'appareil, faire attention à une polarité correcte de la tension d'alimentation.

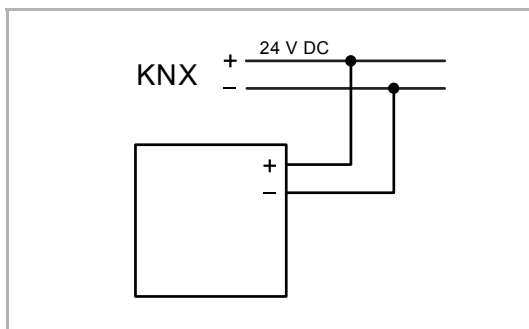

Fig. 5: Raccordement du coupleur de bus

Procédez au branchement électrique conformément au schéma de raccordement.

7 Mise en service

7.1 Logiciel

L'affectation d'une adresse physique est nécessaire à la mise en marche de l'appareil. La saisie de l'adresse physique et le réglage des paramètres se font avec l'Engineering Tool Software (ETS).



Nota

Les appareils sont des produits du système KNX et sont conformes aux directives KNX. Leur compréhension nécessite des connaissances techniques approfondies grâce à des formations à KNX.

7.1.1 Préparation

1. Raccordez un PC au bus KNX par interface KNX, par ex. par le biais de l'interface de mise en service/l'adaptateur de mise en service 6149/21-500.
 - L'Engineering Tool Software actuel doit avoir été installé sur le PC (version ETS 4.2 ou supérieure).
2. Mettez le bus sous tension.

7.1.2 Affectation de l'adresse physique



Nota

Tenez compte, à cet effet, des instructions d'utilisation du coupleur de bus/réseau encastré à commander séparément.

7.1.3 Affectation des adresses de groupe

Les adresses de groupes sont affectées conjointement à ETS.

7.1.4 Sélectionner l'application

Pour cela, nous vous renvoyons à notre centre de support sur Internet (www.BUSCH-JAEGER.com). L'application est chargée sur l'appareil à l'aide d'ETS.

7.1.5 Différencier l'application

L'ETS permet d'exécuter différentes fonctions.

Description détaillée des paramètres, voir chapitre 10 « Descriptions d'applications / de paramètres » à la page 19.

8 Commande

8.1 Éléments de commande

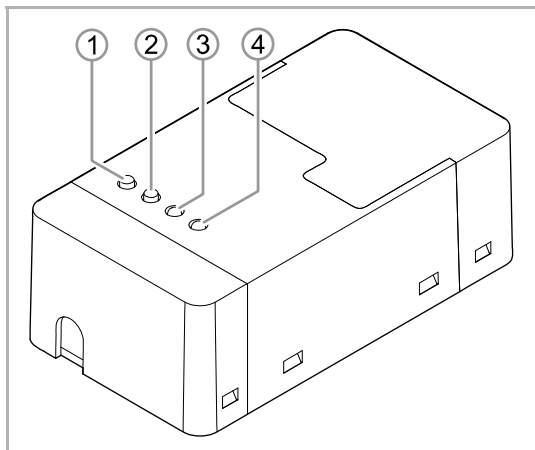

Fig. 6 : Éléments de commande

- [1] Touche de programmation
- [2] Bouton de test
- [3] Sortie DEL d'état
- [4] Mode de programmation DEL d'état

Un adressage de l'appareil dans le système via le bus KNX est possible par le biais de la touche de programmation [1].

La DEL d'état [3] indique l'état des sorties (LED de canal RVBB).

La LED d'état [4] indique si le mode de programmation est actif :

- vert = OK
- rouge = erreur

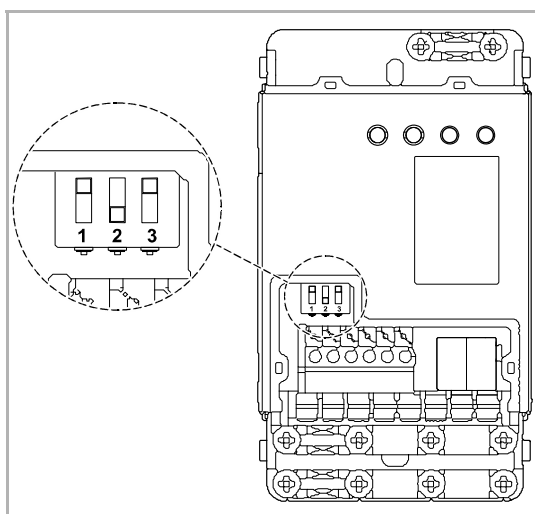

Fig. 7 : commutateur DIP

- Commutateur DIP
- 1 Terminaison EOS
 - 2 Réserve
 - 3 Maître EOS

8.2 États de fonctionnement

Comportement en cas de chute de tension du bus

L'appareil est inactif et sa commande n'est pas possible. Le dernier état de fonctionnement sur les sorties est enregistré.

Comportement au rétablissement de la tension du bus

L'appareil est initialisé (opération pouvant prendre un certain temps). Pendant l'initialisation, les quatre sorties sont brièvement activées l'une après l'autre puis à nouveau désactivées.

Vous pouvez régler le comportement de l'appareil au retour de la tension du bus dans l'appareil « paramètres de chute / retour de tension du bus », voir chapitre 10.7 « Application « Paramètres de chute/retour de tension du bus » » à la page 36.

- Dernière luminosité réglée
- Tous les canaux 100 %
- Tous les canaux 0 %
- Tous les canaux avec 1 paramètre
- Paramètres par canal

Comportement en cas de chute de tension d'alimentation

La commande et la communication de bus de l'actionneur KNX restent actives. Les ampoules à LED sont éteintes.

Comportement au retour de la tension d'alimentation

Vous pouvez régler le comportement de l'appareil au retour de la tension d'alimentation dans l'application « Paramètres d'état » / « Enregistrement de l'état actuel après 5 min », voir chapitre 10.4 « Application « Paramètres d'état » » à la page 24.

9 Maintenance

9.1 Nettoyage



Attention ! Risque d'endommagement de l'appareil !

- Lors de la vaporisation de produit nettoyant, ce dernier risque de pénétrer dans l'appareil par les interstices.
 - Ne pas vaporiser directement de produit nettoyant sur l'appareil..
- Les produits nettoyants décapants risquent d'endommager la surface de l'appareil.
 - N'utiliser en aucun cas de produits agressifs, récurrents ou solvants.

Si les appareils sont sales, les nettoyer avec un chiffon sec.

- Si ce n'est pas suffisant, humectez légèrement ce chiffon avec une solution savonneuse.

9.2 Appareil sans entretien

Cet appareil ne nécessite pas de maintenance. En cas de dommages, par exemple lors du transport ou du stockage, aucune réparation ne doit être entreprise. L'ouverture de l'appareil entraîne la déchéance de la garantie.

Il convient d'assurer l'accessibilité de l'appareil, en vue de permettre son utilisation, son contrôle, son inspection, sa maintenance et sa réparation (selon DIN VDE 0100-520).

10 Descriptions d'applications / de paramètres

10.1 Application (programme applicatif)

Le logiciel Engineering Tool actuel (ETS 4.2 ou supérieur) est nécessaire pour programmer l'appareil. La version actuelle et la base de données de produits peuvent être téléchargées via le catalogue électronique (www.busch-jaeger-catalogue.com).

Le programme d'application est le programme de base pour l'utilisation de l'appareil. Il contient les applications pour la commande des sorties.

Le programme d'application suivant est disponible pour le variateur à DEL :

Programme d'application
ABB LED-Dimmer CV

Le programme d'application comprend les applications KNX suivantes :

Applications KNX	
Commutation	Gamme de couleurs
Variation	Séquences
Scènes	Clignotement

En fonction de l'appareil et de l'application sélectionnés, le logiciel ETS (Engineering Tool Software) affiche des paramètres et objets de communication différents. Ceci permet de configurer l'appareil avec multifonctions en conséquence.

Les fonctions et paramètres décrits dans les chapitres suivants se fondent toujours sur toutes les sorties. Ces dernières ne sont pas décrites séparément.

10.2 Vue d'ensemble des fonctions

Application	Paramètres	Options
Paramètres globaux	Nombre de canaux	1 ... 4
	Valeur minimale	1 ... 254
	Valeur maximale	2 ... 255
	Processus de variation	Linéaire Carré Logarithmique
Paramètres d'état	Message de l'état de commutation	Oui/Non
	Message de la valeur de luminosité	Oui/Non
	Modification minimale de la valeur de luminosité avant d'envoyer celle-ci	1 .. 25 %
	Active l'erreur Message en retour	Oui/Non
	Enregistrer l'état actuel après 5 min	Oui/Non

Paramètres de commutation	Allumage avec	la dernière luminosité
		la luminosité définie
	Valeur de luminosité après l'ordre MARCHÉ	0 ... 255
	Temporisation avant de quitter ARRÊT	0 ... 65535 10 ms
	Temporisation avant l'entrée ARRÊT	0 ... 65535 10 ms
	Allumage	par variation
		Par saut
	Vitesse de variation à l'ordre MARCHÉ	1 ... 65535 s
Vitesse de variation à l'ordre ARRÊT	1 ... 65535 s	
Paramètres de variation	Sélection du mode de variation pour la valeur absolue	par variation
		Par saut
	Vitesse de variation absolue par	paramètres via le BUS
		paramètres via ETS
	Vitesse de variation absolue	1 ... 65535 s
	Vitesse de variation relative par	paramètres via le BUS
		paramètres via ETS
Vitesse de variation relative	1 ... 65535 s	
Autoriser l'arrêt relatif	Oui/Non	
Paramètres de chute/retour de tension du bus	Temporisation de message de retour de la tension du bus	0 ... 65535 10 ms
	Sélection de la valeur de retour de la tension du bus	Dernière couleur réglée
		Tous les canaux 100 %
		Tous les canaux 0 %
		Tous les canaux avec 1 paramètre
		Paramètres par canal
	Valeur de retour de la tension du bus de tous les canaux	0 ... 255
	Valeur de retour de la tension du bus canal 1 ... 4	0 ... 255
	Sélection de la valeur de défaillance de tension du bus	Dernière couleur réglée
		Tous les canaux 100 %
		Tous les canaux 0 %
		Tous les canaux avec 1 paramètre
Paramètres par canal		
Valeur de défaillance de tension du bus tous les canaux	0 ... 255	

Descriptions d'applications / de paramètres

Vue d'ensemble des fonctions

	Valeur de défaillance de tension du bus canal 1 ... 4	0 ... 255
Fonctions spéciales	Activer les scènes	Oui/Non
	Activer le contrôle des scènes	Oui/Non
	Activer la gamme de couleurs	Oui/Non
	Activer la séquence	Oui/Non
	Activer le contrôle de clignotement	Oui/Non
Paramètres de scène	Scène pour la modification des paramètres	Scène 0 ... Scène 63
	Activer le canal 1 ... 4	Oui/Non
	Canal 1 ... 4	0 ... 255
	Scènes contrôle de tous les paramètres	Activer en une fois tous les canaux
Paramètres de gamme de couleurs	Vitesse de variation de gamme de couleur via	paramètres via le BUS
		paramètres via ETS
	Fonction de la gamme de couleurs RVBB	Gamme de couleurs RVB
		Gamme de couleurs RVBB
		Gamme de couleurs RVB + B
		Gamme de couleurs White Emotion
	Longueur de la gamme de couleurs (RVBB/RVB+B)	20 ... 65535 s
	Longueur de la gamme de couleurs (RVB)	15 ... 65535 s
	Longueur de la gamme de couleurs WE (White Emotion)	10 ... 65535 s
	Réglage après la gamme de couleurs	Couleur actuelle
		Sur la dernière couleur
		Tous les canaux 0 %
		Tous les canaux 100 %
Paramètres par canal		
Tous les canaux avec 1 paramètre		
Valeur de luminosité de tous les canaux	0 ... 255	
Valeur de luminosité canal 1 ... 4	0 ... 255	
Séquence de paramètres	Activer la séquence 1 ... 5	Oui/Non
	Nombre de scènes en séquence 1 ... 5	2 ... 16 scènes
	Activer le canal 1 ... 4	Oui/Non
	Réglage après l'arrêt de la séquence	Couleur actuelle
		Sur la dernière couleur

		Tous les canaux 0 %
		Tous les canaux 100 %
		Paramètres par canal
		Tous les canaux avec 1 paramètre
	Valeur de luminosité de tous les canaux	0 ... 255
	Valeur de luminosité canal 1 ... 4	0 ... 255
	Canal 1 ... 4	0 ... 255
	Durée dans la scène	0 ... 255 s
	Durée jusqu'à la variation pour la prochaine scène	0 ... 255 s
	Paramètres de clignotement	Nombre de clignotements
Durée de MARCHE clignotement (1ère couleur)		1 ... 65535 10 ms
Durée d'ARRÊT clignotement (2e couleur)		1 ... 65535 10 ms
Canal 1ème couleur 1 ... 4		0 ... 255
2ème couleur par		couleur préférée
		Sur la dernière couleur
Canal 2ème couleur 1 ... 4		0 ... 255
Réglage après le clignotement		Couleur actuelle
		Dernière couleur réglée
		Tous les canaux 0 %
		Tous les canaux 100 %
		Tous les canaux avec 1 paramètre
		Paramètres par canal
Valeur de luminosité de tous les canaux		0 ... 255
Valeur de luminosité canal 1 ... 4		0 ... 255

Tab.3: vue d'ensemble des fonctions

10.3 Application « Paramètres globaux »

10.3.1 Variateur à DEL KNX devant être programmé

Options : Uniquement affichage

Affichage du nom du variateur à DEL qui sera programmé.

10.3.2 Nombre de canaux

Options : Possibilité de réglage de 1 ... 4

Réglage du nombre de canaux et objets de communication disponibles.

L'affectation de canaux est affichée dans l'ETS : « Sortie (1 ... 4) est pilotée par ».

Nombre de canaux	Canal 1 =	Canal 2 =	Canal 3 =	Canal 4 =
1	blanc	blanc	blanc	blanc
2	blanc chaud	blanc froid	blanc chaud	blanc froid
3	rouge	verte	bleu	désactivé
4	rouge	verte	bleu	blanc

Tab.4: nombre de canaux et leur affectation

10.3.3 Valeur minimale (MIN)

Options : Possibilité de réglage de 1 ... 254

Réglage de la valeur de variation minimale.

La valeur minimale doit toujours être supérieure à la valeur maximale ($MAX > MIN$). En cas de saisie erronée, la valeur maximale est réglée sur le variateur et la valeur minimale être de nouveau calculée : $MIN = MAX - 1$

10.3.4 Valeur maximale (MAX)

Options : Possibilité de réglage de 2 ... 255

Réglage de la valeur de variation maximale.

La valeur minimale doit toujours être supérieure à la valeur maximale ($MAX > MIN$). En cas de saisie erronée, la valeur maximale est réglée sur le variateur et la valeur minimale être de nouveau calculée : $MIN = MAX - 1$

10.3.5 Procédure de variation

Options :	Linéaire
	Carré
	Logarithmique

Avec la sélection d'une courbe de variation, le comportement de luminosité peut être adapté à l'œil humain.

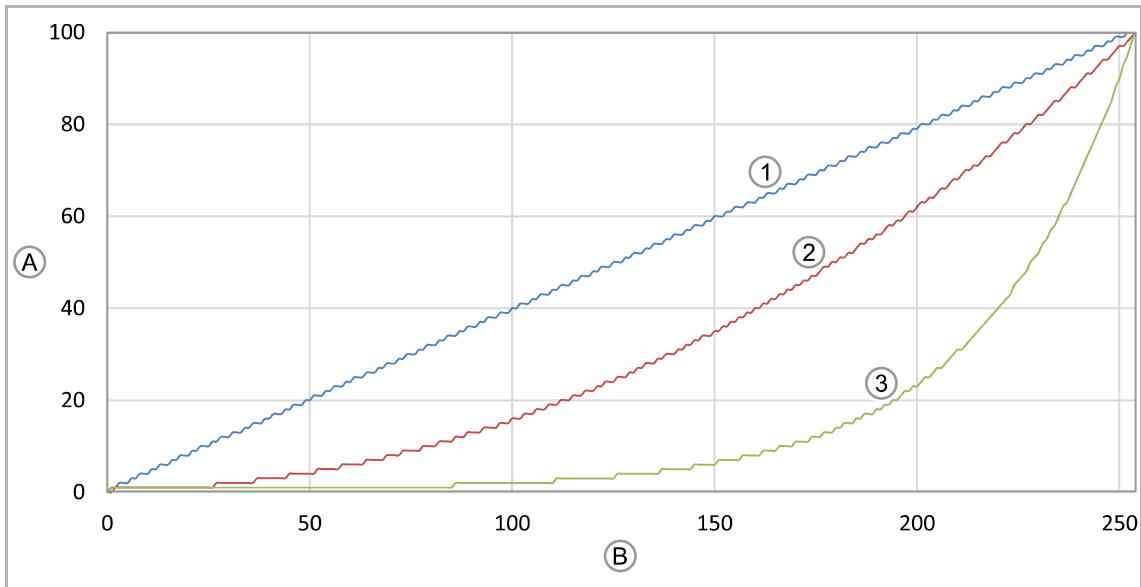

Fig. 8: comparaison des courbes de variation

[A] Puissance lumineuse en pourcent (%)

[B] Valeur de variation à 8 bits

[1] Linéaire

[2] Carré

[3] Logarithmique

10.4 Application « Paramètres d'état »

10.4.1 Message de l'état de commutation

Options :	Oui
	Non

Le paramètre permet de déterminer si l'objet supplémentaire pour le message en retour de l'état de commutation est activé pour toutes les sorties.

Si un écran externe est connecté, le message en retour peut être utilisé pour afficher l'état de commutation sur l'écran. Les sorties sont affichées individuellement.

10.4.2 Message de la valeur de luminosité

Options :	Oui
	Non

Le paramètre permet de déterminer si l'objet supplémentaire pour le message en retour de la valeur de luminosité est activé pour toutes les sorties.

Si un écran externe est connecté, le message en retour peut être utilisé pour afficher la valeur de luminosité sur l'écran. Les sorties sont affichées individuellement.

10.4.3 Modification minimale de la valeur de luminosité avant d'envoyer celle-ci

Options :	Possibilité de réglage de 1 ... 25%
-----------	-------------------------------------

Le paramètre permet de régler avec quelle fréquence la valeur de luminosité est envoyée au bus. La valeur de luminosité est envoyée toutes les valeurs X ainsi que lorsque la « Min/Max Set Value » est atteinte et lorsque la consigne est atteinte.

Pour ne pas charger trop fortement le bus avec un une séquence/une évolution de gamme de couleurs, sélectionner une valeur élevée.

Exemples	
1 %	Chaque valeur est envoyée
2 %	1 valeur sur 5 est envoyée
5 %	1 valeur sur 13 est envoyée
25 %	env. 1 valeur sur 64 est envoyée

Tab.5: valeurs pour l'envoi de la luminosité



Nota

Le paramètre ne peut être réglé que si le paramètre « Message de la valeur de luminosité » est réglé sur « Oui ».

10.4.4 Active l'erreur message en retour

Options :	Oui
	Non

Le paramètre permet d'activer le message d'erreurs (surtempérature et surcharge) sur le bus KNX.

10.4.5 Enregistrer l'état actuel après 5 min

Options :	Non
	Oui

Le paramètre permet de déterminer si l'appareil bascule dans le dernier état valide après une chute de tension (MARCHE/ARRÊT/SÉQUENCE/CYCLE DE COULEUR).

Le dernier état valide doit avoir duré au moins 5 minutes.

10.5 Application « Paramètres de commutation »

10.5.1 Allumage avec

Options :	la dernière luminosité
	la luminosité définie

Ce paramètre permet de déterminer quelle valeur de luminosité est réglée après l'ordre MARCHE.

- *Dernière luminosité* : la luminosité avant l'ordre OFF est réglée.
- *Luminosité définie* : la luminosité qui est définie au moyen du paramètre « Valeur de luminosité après l'ordre MARCHE » est réglée.

10.5.2 Valeur de luminosité après l'ordre MARCHE

Options :	Possibilité de réglage de 0 ... 255
-----------	-------------------------------------

La valeur de luminosité est réglée après l'ordre MARCHE.



Nota

Le paramètre ne peut être réglé que si le paramètre « Allumage avec » est réglé sur « Luminosité définie ».

10.5.3 Temporisation avant de quitter ARRÊT

Options : Possibilité de réglage de 0 ... 65535 10 ms

La temporisation à l'enclenchement est réglée au moyen du paramètre.

– 0 : pas de temporisation à l'enclenchement. La consigne est atteinte immédiatement.

Le temps de temporisation peut être réglé par étapes de 10 millisecondes (ms).

Aide au réglage :

Valeur	Millisecondes	Secondes	Minutes
1	10	-	-
5	50	-	-
10	100	-	-
100	1000	1	-
500	5000	5	-
3000	30000	30	¼
6000	60000	60	1
30000	300000	300	5
...
65535	655350	655	11

Tab.6: temporisation avant de quitter ARRÊT (tableau de temps)

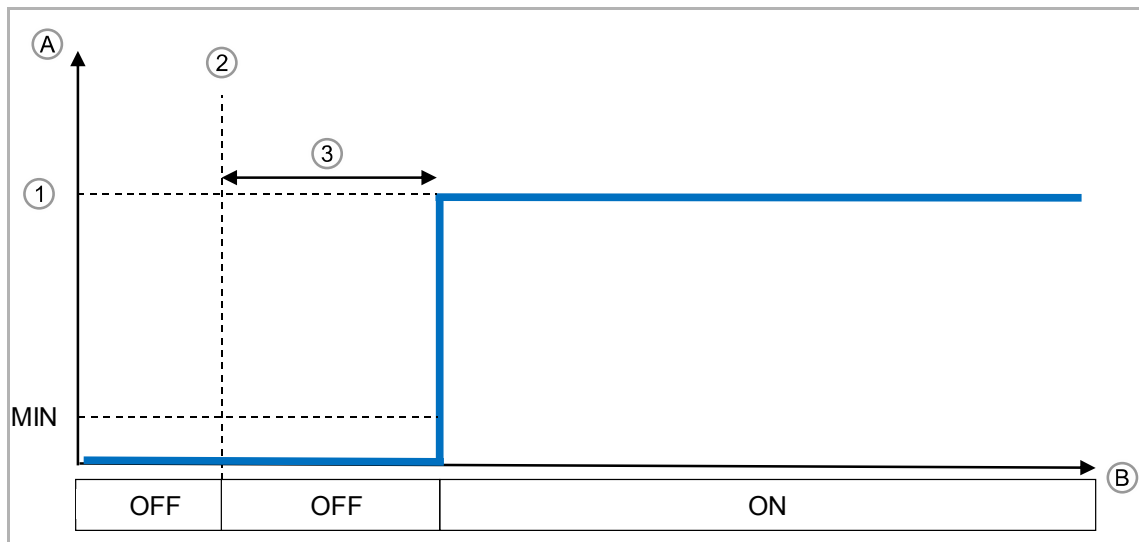

Fig. 9: Temporisation avant de quitter ARRÊT

[A] Niveau des signaux à la sortie

[B] Durée (t)

[1] Valeur de consigne

[2] Signal MARCHÉ

[3] Temporisation

10.5.4 Temporisation avant l'entrée ARRÊT

Options : Possibilité de réglage de 0 ... 65535 10 ms

La minuterie de mise à l'arrêt est réglée au moyen du paramètre.

– 0 : pas de minuterie de mise à l'arrêt . La consigne est atteinte immédiatement.

Le temps de temporisation peut être réglé par étapes de 10 millisecondes (ms).

Aide au réglage :

Valeur	Millisecondes	Secondes	Minutes
1	10	-	-
5	50	-	-
10	100	-	-
100	1000	1	-
500	5000	5	-
3000	30000	30	$\frac{3}{4}$
6000	60000	60	1
30000	300000	300	5
...
65535	655350	655	11

Tab.7: temporisation avant le début de ARRÊT (tableau de temps)

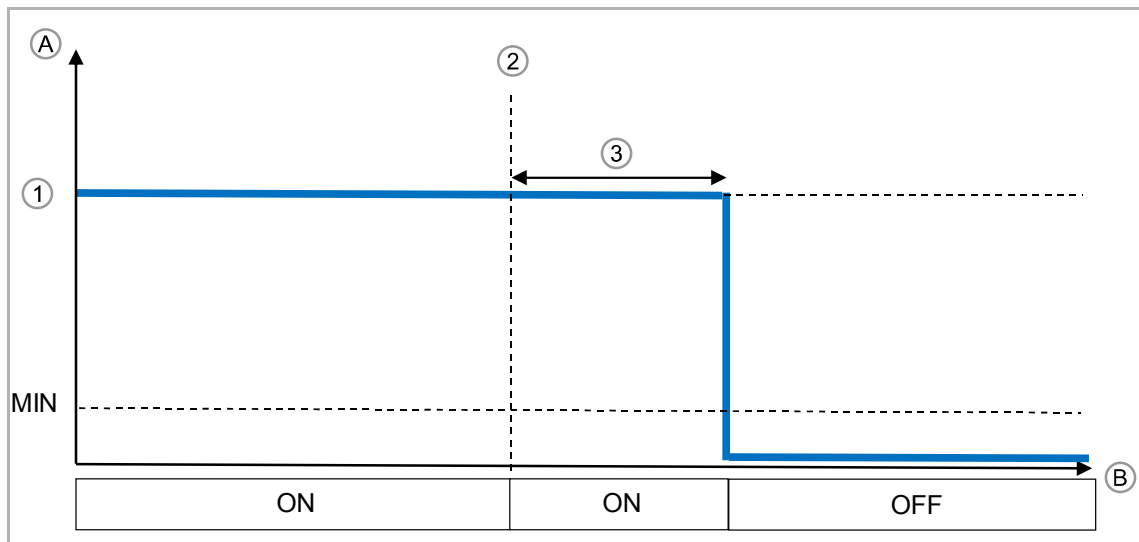

Fig. 10: Temporisation avant le début de ARRÊT

- [A] Niveau des signaux à la sortie
- [B] Durée (t)
- [1] Valeur de consigne
- [2] Signal d'arrêt
- [3] Temporisation

10.5.5 Allumage

Options :	par variation
	Par saut

Le paramètre permet de déterminer si le variateur à DEL KNX est carié ou basculé sur la consigne avec l'ordre MARCHE.

Si le paramètre est réglé sur « par variation », alors il est possible de régler séparément les paramètres « Vitesse de variation à l'ordre MARCHE » et « Vitesse de variation à l'ordre ARRÊT ».

10.5.6 Allumage — Vitesse de variation à l'ordre MARCHE

Options :	Possibilité de réglage de 1 ... 65365 s (env. 18,2 h)
-----------	---

Ce paramètre règle la durée de variation jusqu'à ce que la consigne d'allumage soit atteinte.



Nota

Le paramètre ne peut être réglé que si le paramètre « Allumage » est réglé sur « Par variation ».

Aide au réglage :

Secondes	Minutes	Heures
30	½	
60	1	
120	2	
300	5	
600	10	
900	15	
1800	30	½
2700	45	¾
3600	60	1
4800	90	1 ½
7200	120	2
10800	180	3
14400	240	4
18000	300	5
...
64800	1080	18

Tab.8: Vitesse de variation : à l'ordre MARCHE (tableau de temps)

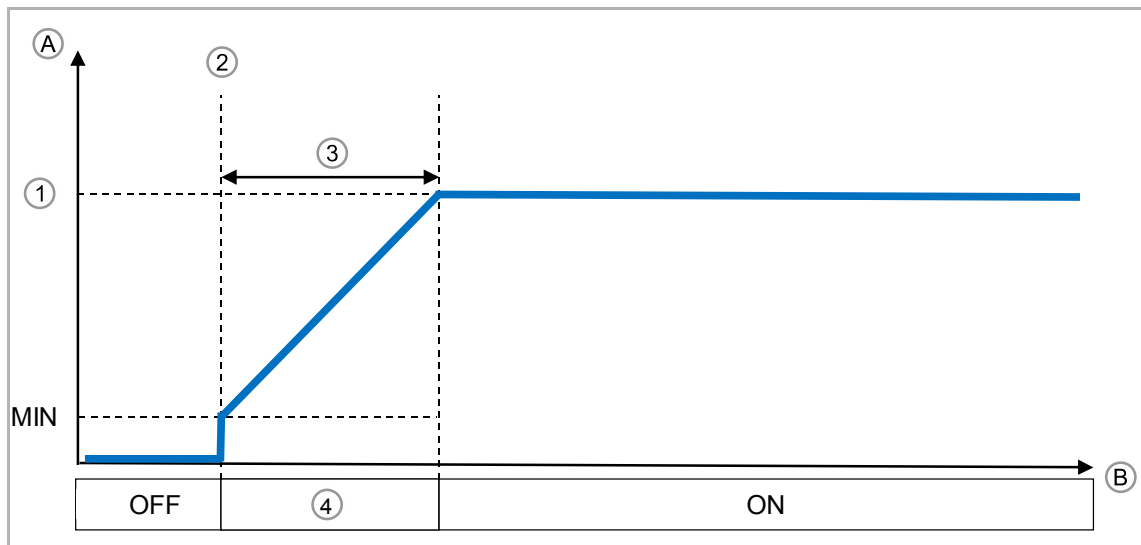

Fig. 11: Vitesse de variation à l'ordre MARCHE

- [A] Niveau des signaux à la sortie
- [B] Durée (t)
- [1] Valeur de consigne
- [2] Signal MARCHE
- [3] Durée de variation
- [4] VARIATION

10.5.7 Allumage — Vitesse de variation à l'ordre ARRÊT

Options : Possibilité de réglage de 1 ... 65365 s (env. 18,2 h)

Ce paramètre règle la durée de variation jusqu'à ce que la consigne d'extinction soit atteinte.



Nota

Le paramètre ne peut être réglé que si le paramètre « Allumage » est réglé sur « Par variation ».

Aide au réglage :

Secondes	Minutes	Heures
30	½	
60	1	
120	2	
300	5	
600	10	
900	15	
1800	30	½
2700	45	¾
3600	60	1
4800	90	1 ½
7200	120	2
10800	180	3
14400	240	4
18000	300	5
...
64800	1080	18

Tab.9: Vitesse de variation : à l'ordre ARRÊT (tableau de temps)

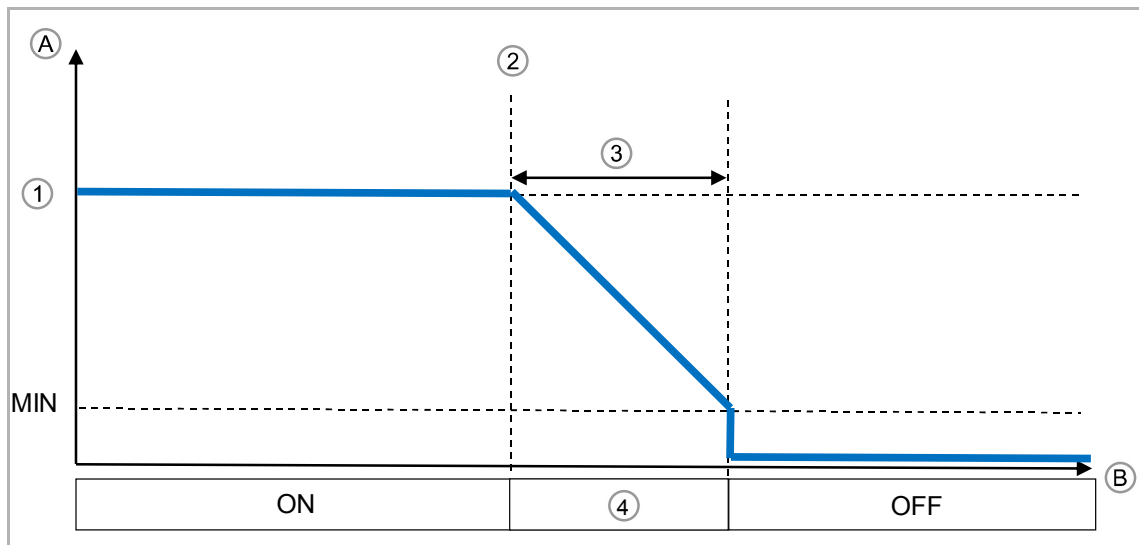

Fig. 12: Vitesse de variation à l'ordre ARRÊT

- [A] Niveau des signaux à la sortie
- [B] Durée (t)
- [1] Valeur de consigne
- [2] Signal ARRÊT
- [3] Durée de variation
- [4] VARIATION

10.5.8 Allumage avec temporisation et variation

Les deux fonctions « Temporisation avant de quitter ARRÊT » et « Vitesse de variation à l'ordre MARCHÉ » peuvent être combinées.

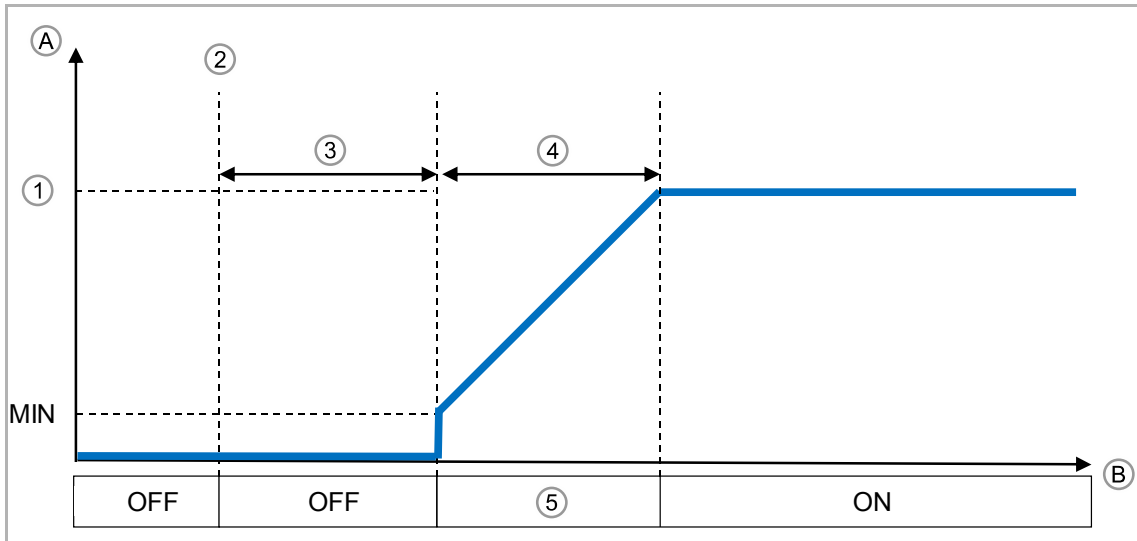

Fig. 13: Temporisation à l'allumage et variation jusqu'à la consigne

- [A] Niveau des signaux à la sortie
- [B] Durée (t)
- [1] Valeur de consigne
- [2] Signal MARCHÉ
- [3] Temporisation
- [4] Durée de variation
- [5] VARIATION

10.5.9 Extinction avec temporisation et variation

Les deux fonctions « Temporisation avant le début de ARRÊT » et « Vitesse de variation à l'ordre ARRÊT » peuvent être combinées.

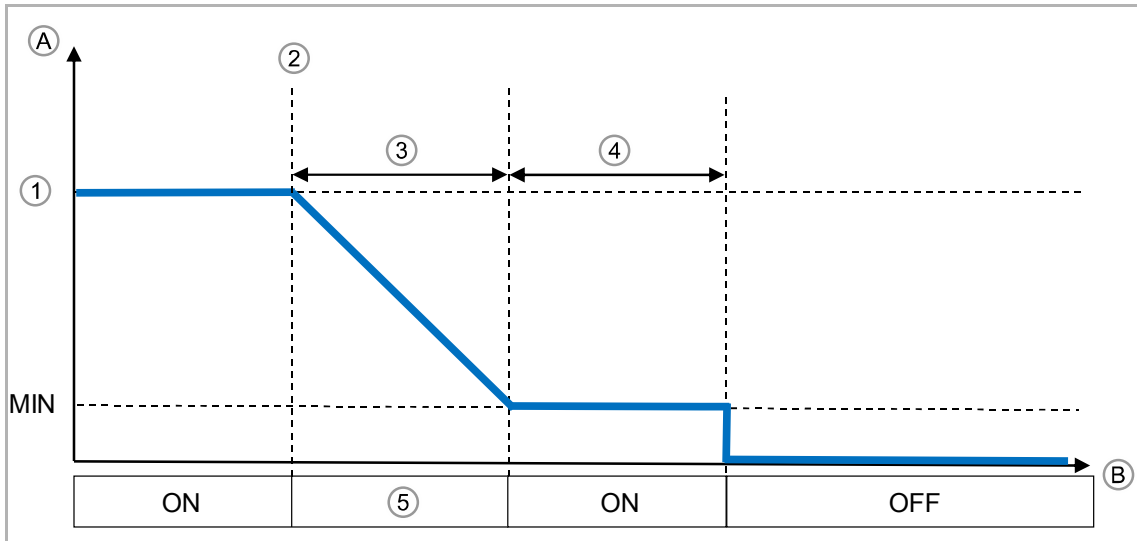

Fig. 14: Variation et temporisation à l'extinction

[A] Niveau des signaux à la sortie

[B] Durée (t)

[1] Valeur de consigne

[2] Signal ARRÊT

[3] Durée de variation

[4] Temporisation

[5] VARIATION

10.6 Application « Paramètres de variation »

10.6.1 Sélection du mode de variation pour la valeur absolue

Options :	par variation
	Par saut

Lors de la définition d'une valeur absolue, il est possible soit de varier, soit de basculer à cette valeur de consigne.

Si « par variation » est sélectionné, la vitesse de variation pour la valeur absolue peut être réglée (paramètre « Vitesse de variation absolue par » et « Vitesse de variation absolue »).

10.6.2 Sélection du mode de variation pour la valeur absolue — Vitesse de variation absolue par

Options :	paramètres via le BUS
	paramètres via ETS

La vitesse de variation peut être réglée soit au moyen du bus avec l'objet de communication « 25 : vitesse de variation »m soit directement dans l'ETS.



Nota

Le paramètre peut uniquement être réglé lorsque le paramètre « Sélection du mode de variation pour la valeur absolue » est réglé sur « par variation ».

10.6.3 Sélection du mode de variation pour la valeur absolue — Vitesse de variation absolue

Options :	Possibilité de réglage de 1 ... 65535 s
-----------	---

Ce paramètre règle la durée de variation par la définition d'une valeur absolue.



Nota

Le paramètre ne peut être réglé que si le paramètre « Vitesse de variation absolue par » est réglé sur « Paramètre via ETS ».

Aide au réglage :

Secondes	Minutes	Heures
30	½	
60	1	
120	2	
300	5	
600	10	
900	15	
1800	30	½
2700	45	¾
3600	60	1
4800	90	1 ½
7200	120	2
10800	180	3
14400	240	4
18000	300	5
...
64800	1080	18

Tab.10: Vitesse de variation absolue (tableau de temps)

10.6.4 Vitesse de variation relative par

Options :	paramètres via le BUS
	paramètres via ETS

La vitesse de variation peut être réglée soit au moyen du bus avec l'objet de communication « 26 : vitesse de variation »m soit directement dans l'ETS.

10.6.5 Vitesse de variation relative

Options :	Possibilité de réglage de 1 ... 65535 s
-----------	---

Ce paramètre règle la durée de variation pour la variation relative.



Nota

Le paramètre ne peut être réglé que si le paramètre « Vitesse de variation relative par » est réglé sur « Paramètre via ETS ».

10.6.6 Autoriser l'arrêt relatif

Options :	Oui
	Non

Si l'option « Oui » est sélectionnée, le variateur à DEL peut être désactivé via l'objet de communication pour la variation relative.

10.7 Application « Paramètres de chute/retour de tension du bus

10.7.1 Temporisation de message de retour de la tension du bus

Options :	Possibilité de réglage de 0 ... 65535 10 ms
-----------	---

Afin que tous les appareils ne commencent pas à émettre simultanément au retour de la tension du bus (surcharge du bus possible), un paramètre permet de régler une temporisation pour l'émission.

- 0 : pas de temporisation. Le message est envoyé immédiatement.

10.7.2 Sélection de la valeur de retour de la tension du bus

Options :	Dernière couleur réglée
	Tous les canaux 100 %
	Tous les canaux 0 %
	Tous les canaux avec 1 paramètre
	Paramètres par canal

Le comportement lors du retour de la tension de bus est réglé avec le paramètre.

- *Dernière couleur réglée* : la dernière couleur réglée est réglée pour chaque canal.
- *Tous les canaux 100 %* : tous les canaux sont réglés sur 100 % (marche).
- *Tous les canaux 0 %* : tous les canaux sont réglés sur 0 % (arrêt).
- *Tous les canaux avec 1 paramètre* : tous les canaux sont réglés au moyen d'un paramètre (« valeur de retour de la tension du bus tous les canaux »).
- *Paramètre par canal* : chaque canal est réglé au moyen d'un paramètre propre (« Valeur de retour de la tension du bus canal 1 ... 4 »).

10.7.3 Sélection de la valeur de retour de la tension du bus — valeur de retour de la tension du bus tous les canaux

Options :	Possibilité de réglage de 0 ... 255
-----------	-------------------------------------

Le paramètre permet de régler quelle valeur de consigne est réglée après le retour de la tension du bus sur tous les canaux.



Nota

Le paramètre ne peut être réglé que si le paramètre « Sélection de la valeur de retour de la tension du bus » est réglé sur « Tous les canaux avec 1 paramètre ».

10.7.4 Sélection de la valeur de retour de la tension du bus — valeur de retour de la tension du bus canal 1 ... 4

Options :	Possibilité de réglage de 0 ... 255
-----------	-------------------------------------

Le paramètre permet de régler quelle valeur de consigne est réglée après le retour de la tension du bus sur chaque canal individuel.



Nota

Le paramètre ne peut être réglé que si le paramètre « Sélection de la valeur de retour de la tension du bus » est réglé sur « Paramètre par canal ».

10.7.5 Sélection de la valeur de défaillance de tension du bus

Options :	Dernière couleur réglée
	Tous les canaux 100 %
	Tous les canaux 0 %
	Tous les canaux avec 1 paramètre
	Paramètres par canal

Le comportement lors de la chute de la tension de bus est réglé avec le paramètre.

- *Dernière couleur réglée* : la dernière couleur réglée est réglée pour chaque canal.
- *Tous les canaux 100 %* : tous les canaux sont réglés sur 100 % (marche).
- *Tous les canaux 0 %* : tous les canaux sont réglés sur 0 % (arrêt).
- *Tous les canaux avec 1 paramètre* : tous les canaux sont réglés au moyen d'un paramètre (« valeur de chute de la tension du bus tous les canaux »).
- *Paramètre par canal* : chaque canal est réglé au moyen d'un paramètre propre (« Valeur de chute de la tension du bus canal 1 ... 4 »).

10.7.6 Sélection de la valeur de chute de tension du bus — Valeur de chute de tension du bus tous les canaux

Options :	Possibilité de réglage de 0 ... 255
-----------	-------------------------------------

Le paramètre permet de régler quelle valeur de consigne est réglée après une chute de la tension du bus sur tous les canaux.



Nota

Le paramètre ne peut être réglé que si le paramètre « Sélection de la valeur de chute de la tension du bus » est réglé sur « Tous les canaux avec 1 paramètre ».

10.7.7 Sélection de la valeur de chute de tension du bus — Valeur de chute de tension du bus canal 1 ... 4

Options :	Possibilité de réglage de 0 ... 255
-----------	-------------------------------------

Le paramètre permet de régler quelle valeur de consigne est réglée après une chute de la tension du bus sur chaque canal individuel.



Nota

Le paramètre ne peut être réglé que si le paramètre « Sélection de la valeur de chute de la tension du bus » est réglé sur « Paramètre par canal ».

10.8 Application « Fonctions spéciales »

10.8.1 Activer les scènes

Options :	Oui
	Non

- *Oui* : le menu « contrôle scène » et l'objet de communication « 29: numéro de scène » sont activés.

10.8.2 Activer scènes - activer le contrôle des scènes

Options :	Oui
	Non

- *Oui* : les scènes sont enregistrées au moyen d'un bouton. L'objet de communication « 30 : contrôle des scènes » est activé.
- *Non* : l'objet de communication « 30 : contrôle des scènes » est désactivé.



Nota

Le paramètre ne peut être réglé que si le paramètre « Activer scènes » est réglé sur « Oui ».

10.8.3 Activer gamme de couleurs

Options :	Oui
	Non

- *Oui* : le menu « contrôle gamme de couleur » et l'objet de communication « 31: contrôle gamme de couleur » sont activés.

10.8.4 Activer séquences

Options :	Oui
	Non

- *Oui* : le menu « Paramètres de séquence » est activé.

10.8.5 Activer le contrôle de clignotement

Options :	Oui
	Non





















- *Oui* : le menu « Activer contrôle de clignotement » et l'objet de communication « 38 : contrôle clignotement » sont activés.

10.9 Application « Contrôle de scènes »

Dans l'application « Contrôle de scènes », les scènes sont affichées et réglées individuellement. Dans l'application « Contrôle de scènes de tous les paramètres », la totalité des 64 scènes est listée l'une en dessous de l'autre avec leurs paramètres.

Pour chaque canal d'une scène, il est possible de saisir une valeur de luminosité/valeur de couleur.

Aide au réglage :

Désignation	Canal			Couleur
	Rouge	Vert	Bleu	
Rouge	255	0	0	
Rouge sombre	139	0	0	
Rouge tuile	178	34	34	
Orchidée	218	112	214	
Violet	238	130	238	
Vert	0	255	0	
Vert sombre	0	100	0	
Vert printanier	0	255	127	
Jaune verdâtre	127	255	0	
Vert océan	32	178	170	
Bleu	0	0	255	
Bleu foncé	0	0	139	
Bleu roy	65	105	225	
Cyan	0	255	255	
Turquoise	64	224	208	
Blanc	255	255	255	
Jaune	255	255	0	
Orange	255	165	0	
Rose pâle	255	182	193	
Rose	255	20	147	

Tab.11: tableau des couleurs des scènes

Vous trouverez d'autres couleurs et les codes RVB correspondants par ex. sous :

www.uize.com/exemples/sortable-color-table

10.9.1 Scène pour la modification des paramètres

Options : Scène 0 ... Scène 63

La scène qui est réglée avec les paramètres « Activer canal 1 ... 4 » est sélectionnée au moyen du paramètre.

10.9.2 Activer le canal 1 ... 4

Options : Oui
Non

Le canal est activé dans la scène sélectionné au moyen du paramètre.

Si un canal est désactivé et si la scène correspondante est ouverte, alors la valeur actuelle du canal désactivé n'est pas modifiée.

10.9.3 Activer le canal 1 ... 4 — Canal 1 ... 4 avec la scène activée

Options : Possibilité de réglage de 0 ... 255

La valeur pour les canaux individuels est réglée dans la scène sélectionné au moyen du paramètre.



Nota

Le paramètre ne peut être réglé que si le paramètre « Activer canal 1 ... 4 » est réglé sur « Oui ».

10.9.4 Scènes contrôle de tous les paramètres

Dans le menu « Contrôle de scènes de tous les paramètres », la totalité des 64 scènes est listée l'une en dessous de l'autre avec leurs paramètres. Les paramètres sont les mêmes que sous « Activer canal 1 ... 4 ».

Pour chaque canal d'une scène, il est possible de saisir une valeur de luminosité. Tableau de couleurs, voir chapitre 10.9 « Application « Contrôle de scènes » » à la page 40.

10.10 Application « Contrôle de gamme de couleurs »

Le comportement de la gamme de couleurs est réglé dans l'application « Contrôle gamme de couleurs ». Un autre menu est affiché en fonction du nombre de canaux.

- Le comportement de la gamme de couleurs peut être réglé si quatre canaux sont utilisés.
- Si trois canaux sont utilisés, la gamme de couleurs est réglée sur RVB.
- Si deux canaux sont utilisés, la gamme de couleurs est réglée sur « White Emotion ».
- La gamme de couleurs est désactivée lorsqu'un seul canal est utilisé.

Réglage du nombre de canaux, voir chapitre 10.3.2 « Nombre de canaux » à la page 23

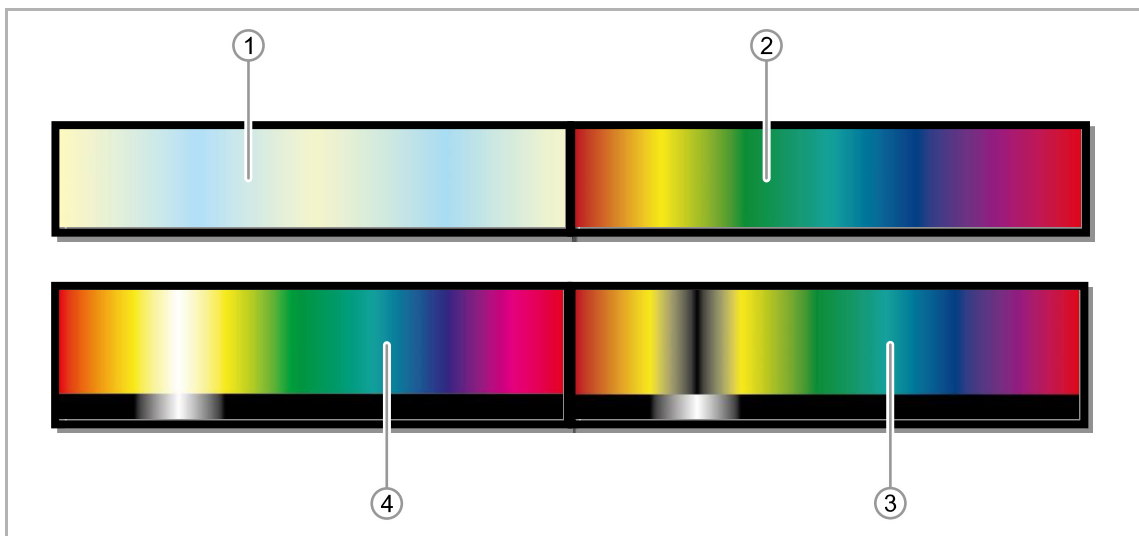

Fig. 15: Dégradés des couleurs

- [1] White Emotion
- [2] RVB
- [3] RVB + blanc
- [4] RVBB

Avec le RVBB, le canal blanc est ajouté à l'additif blanc mélangé. Dans le cas de RVB + B, le canal blanc est utilisé à la place des additifs mélange de couleur.



Nota

Les gammes de couleurs peuvent être variées jusqu'à 25 % de la luminosité. L'arrêt d'une gamme de couleurs est effectué soit par un ordre maître, soit par un ordre d'arrêt de gamme de couleurs.

10.10.1 Vitesse de variation de gamme de couleur via

Options :	paramètres via le BUS
	paramètres via ETS

La longueur de la gamme de couleurs peut être réglée soit au moyen du bus avec l'objet de communication « 32 : longueur de la gamme de couleurs »m soit directement dans l'ETS.

10.10.2 Fonction de la gamme de couleurs RVBB

Options :	Gamme de couleurs RVB
	Gamme de couleurs RVBB
	Gamme de couleurs RVB + B
	Gamme de couleurs White Emotion

Le paramètre règle comme la gamme de couleurs doit fonctionner avec quatre canaux.



Nota

Le paramètre ne peut être réglé que si le paramètre « Nombre de canaux » est réglé sur « 4 » avec « Paramètre via ETS ».

10.10.3 Longueur de la gamme de couleurs (RVB)

Options :	Possibilité de réglage de 15 ... 65535 s
-----------	--

La durée d'une gamme de couleurs est réglée au moyen du paramètre.

La possibilité de réglage dépend du réglage du paramètre « Fonction de la gamme de couleurs RVBB ».

10.10.4 Longueur de la gamme de couleurs (RVBB et RVB+B)

Options :	Possibilité de réglage de 20 ... 65535 s
-----------	--

La durée d'une gamme de couleurs est réglée au moyen du paramètre.

La possibilité de réglage dépend du réglage du paramètre « Fonction de la gamme de couleurs RVBB ».

10.10.5 Longueur de la gamme de couleurs WE (White Emotion)

Options :	Possibilité de réglage de 10 ... 65535 s
-----------	--

La durée d'une gamme de couleurs est réglée au moyen du paramètre.

La possibilité de réglage dépend du réglage du paramètre « Fonction de la gamme de couleurs RVBB ».

10.10.6 Gamme de couleurs description des fonctions

Options :	Uniquement affichage
-----------	----------------------

Affichage de la fonction active de la gamme de couleurs.

Réglage de la fonction sous « Fonction de la gamme de couleurs RVBB ».

10.10.7 Réglage après la gamme de couleurs arrêt

Options :	Couleur actuelle
	Dernière couleur réglée
	Tous les canaux 0 %
	Tous les canaux 100 %
	Tous les canaux avec 1 paramètre
	Paramètres par canal

Le comportement à l'arrêt de la gamme de couleurs est réglé au moyen du paramètre.

- *Couleur actuelle* : la valeur de couleur actuelle est conservée.
- *Dernière couleur réglée* : la dernière couleur réglée est réglée pour chaque canal.
- *Tous les canaux 0 %* : tous les canaux sont réglés sur 0 % (arrêt).
- *Tous les canaux 100 %* : tous les canaux sont réglés sur 100 % (marche).
- *Tous les canaux avec 1 paramètre* : tous les canaux sont réglés au moyen d'un paramètre (« Gamme de couleurs arrêt valeur de luminosité »).
- *Paramètre par canal* : chaque canal est réglé au moyen d'un paramètre propre (« Gamme de couleurs arrêt valeur de luminosité canal 1 ... 4 »).

10.10.8 Réglage après la gamme de couleurs arrêt - valeur de luminosité tous les canaux

Options :	Possibilité de réglage de 0 ... 255
-----------	-------------------------------------

Le paramètre permet de régler quelle valeur de consigne est réglée après l'arrêt de la gamme de couleurs sur tous les canaux.



Nota

Le paramètre ne peut être réglé que si le paramètre « Réglage après l'arrêt de la gamme de couleurs » est réglé sur « Tous les canaux avec 1 paramètre ».

10.10.9 Réglage après la gamme de couleurs arrêt - valeur de luminosité canal 1 ... 4

Options :	Possibilité de réglage de 0 ... 255
-----------	-------------------------------------

Le paramètre permet de régler quelle valeur de consigne est réglée après l'arrêt de la gamme de couleurs sur chaque canal individuel.



Nota

Le paramètre ne peut être réglé que si le paramètre « Réglage après l'arrêt de la gamme de couleurs » est réglé sur « Paramètre par canal ».

10.11 Application « Paramètres de séquence »

Dans l'application « Paramètres de séquence », vous pouvez activer jusqu'à 5 séquences. Des séquences sont des gammes de couleurs qui peuvent être composées individuellement. Chaque séquence est constituée de 2 à 16 scènes. Les canaux actifs sont réglés dans les scènes. Vous pouvez régler la couleurs ainsi que l'ordre temporel des couleurs individuelles dans les séquences.

Une séquence est terminée soit avec un ordre maître, soit avec un ordre d'arrêt.



Nota

La première scène d'une séquence doit contenir une valeur temporelle. Si vous réglez « 0 », la séquence ne démarre pas. Seules des scènes avec une valeur temporelle > 0 sont ouvertes.

10.11.1 Déroulement temporel pour une séquence

Dans ce chapitre est représenté un déroulement temporel possible pour une séquence et un canal.

Les durées individuelles des scènes sont soit 0 (pas de temps), soit 1 (temps).

Scène	Canal 1	Durée dans la scène	Durée de variation pour la scène suivante
1	255	1	0
2	0	1	1
3	10	0	1
4	20	1	1
5	100	1	0

Tab.12: Exemple pour un déroulement temporel en une séquence

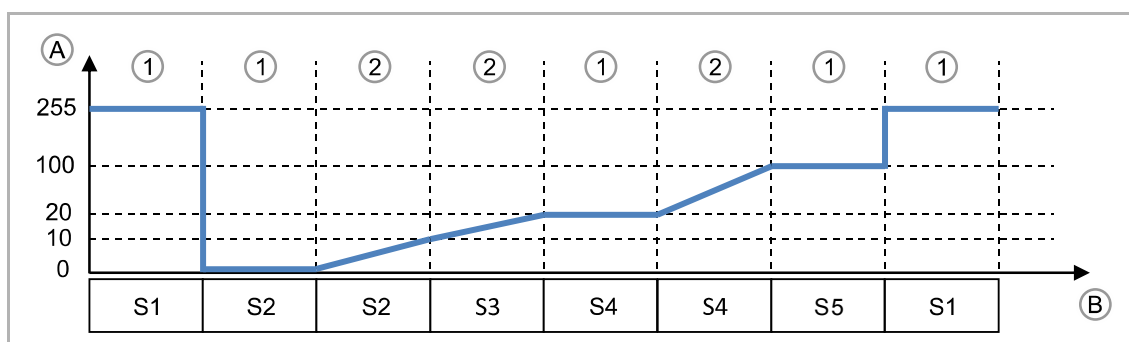

Fig.16: Exemple pour un déroulement temporel en une séquence

[A] Canal 1

[B] Heure

[S] Scène (S1 ... S5)

[1] Rester

[2] Varier

10.11.2 Activer séquence 1 ... 5

Options :	Oui
	Non

- *Oui* : le menu « Séquence 1 ... 5 » est activé.

10.11.3 Séquence 1 ... 5 — Nombre de scènes en séquence 1 ... 5

Options :	2 ... 16 scènes
-----------	-----------------

2 à 16 scènes peuvent être réglées par séquence avec ce paramètre.

10.11.4 Séquence 1 ... 5 — Activer canal 1 ... 4

Options :	Oui
	Non

Le canal 1 ... 4 est activé dans la séquence sélectionnée au moyen du paramètre.

Les canaux désactivés peuvent continuer d'être pilotés via les objets de communication « MARCHE/ARRÊT/VARIER ». Les canaux actifs peuvent uniquement être réglés via les scènes dans les séquences, Page 48.

10.11.5 Séquence 1 ... 5 — Réglage après l'arrêt de la séquence

Options :	Couleur actuelle
	Dernière couleur réglée
	Tous les canaux 0 %
	Tous les canaux 100 %
	Tous les canaux avec 1 paramètre
	Paramètres par canal

Le comportement à l'arrêt de la gamme de couleurs est réglé au moyen du paramètre.

- *Couleur actuelle* : la valeur de couleur actuelle est conservée.
- *Dernière couleur réglée* : la dernière couleur réglée est réglée pour chaque canal avant la séquence.
- *Tous les canaux 0 %* : tous les canaux actifs sont réglés sur 0 % (arrêt).
- *Tous les canaux 100 %* : tous les canaux actifs sont réglés sur 100 % (marche).
- *Tous les canaux avec 1 paramètre* : tous les canaux sont réglés au moyen d'un paramètre (« séquence arrêt valeur de luminosité »).
- *Paramètre par canal* : chaque canal est réglé au moyen d'un paramètre propre (« Séquence arrêt valeur de luminosité canal 1 ... 4 »).

10.11.6 Séquence 1 ... 5 — Réglage après l'arrêt de la séquence — Valeur de luminosité tous les canaux

Options :

Possibilité de réglage de 0 ... 255

Le paramètre permet de régler quelle valeur de consigne est réglée après l'arrêt de la séquence sur tous les canaux.



Nota

Le paramètre ne peut être réglé que si le paramètre « Réglage après l'arrêt de la séquence » est réglé sur « Tous les canaux avec 1 paramètre ».

10.11.7 Séquence 1 ... 5 — Réglage après l'arrêt de la séquence — Valeur de luminosité canal 1 ... 4

Options :

Possibilité de réglage de 0 ... 255

Le paramètre permet de régler quelle valeur de consigne est réglée après l'arrêt de la séquence sur chaque canal individuel.



Nota





















Le paramètre ne peut être réglé que si le paramètre « Réglage après l'arrêt de la séquence » est réglé sur « Paramètre par canal ».

10.11.8 Séquence 1 ... 5 — Scène 0 ... 15 — Canal 1 ... 4

Options : Possibilité de réglage de 0 ... 255

Les valeurs de luminosité des canaux individuels sont réglés dans les scènes respectives au moyen du paramètre.

Aide au réglage :

Désignation	Canal			Couleur
	Rouge	Vert	Bleu	
Rouge	255	0	0	
Rouge sombre	139	0	0	
Rouge tuile	178	34	34	
Orchidée	218	112	214	
Violet	238	130	238	
Vert	0	255	0	
Vert sombre	0	100	0	
Vert printanier	0	255	127	
Jaune verdâtre	127	255	0	
Vert océan	32	178	170	
Bleu	0	0	255	
Bleu foncé	0	0	139	
Bleu roy	65	105	225	
Cyan	0	255	255	
Turquoise	64	224	208	
Blanc	255	255	255	
Jaune	255	255	0	
Orange	255	165	0	
Rose pâle	255	182	193	
Rose	255	20	147	

Tab.13: tableau des couleurs des scènes

Vous trouverez d'autres couleurs et les codes RVB correspondants par ex. sous :

www.uize.com/exemples/sortable-color-table

10.11.9 Séquence 1 ... 5 — Scène 0 ... 15 — Temps dans les scènes

Options : Possibilité de réglage de 0 ... 255 s

La durée de séjour est réglée dans la scène au moyen du paramètre.

- 0 : il est immédiatement sauté ou varié à la prochaine scène, voir « Durée pour la variation pour la prochaine scène ».

Aide au réglage :

Secondes	Minutes
30	½
60	1
120	2
180	3
240	4
255	4,25

Tab.14: Durée dans la scène

10.11.10 Séquence 1 ... 5 - Scène 0 ... 15 - Durée jusqu'à la variation pour la prochaine scène

Options : Possibilité de réglage de 0 ... 255 s

La durée de séjour est réglée dans la scène au moyen du paramètre.

- 0 : il est immédiatement sauté à la prochaine scène.

Aide au réglage :

Secondes	Minutes
30	½
60	1
120	2
180	3
240	4
255	4,25

Tab.15: Durée de variation pour la scène suivante

10.12 Application « Paramètres de contrôle de clignotement »

Vous pouvez régler le comportement au clignotement dans l'application « Paramètres de contrôle de clignotement ». La durée pour la première et la deuxième couleur ainsi que le nombre de clignotements peuvent être réglés.

Si le paramètre « Enregistrer l'état actuel après 5 min » est activé dans l'application « Paramètre d'état », le clignotement est activé après une chute de tension. Le clignotement peut uniquement être désactivé par l'ordre d'arrêt de clignotement.

10.12.1 Nombre de clignotements

Options : Possibilité de réglage de 0 ... 65535

Le nombre de clignotements est réglé au moyen du paramètre.

- 0 : clignote, jusqu'à l'ordre d'arrêt.

10.12.2 Durée de MARCHÉ clignotement (1ère couleur)

Options : Possibilité de réglage de 1 ... 65535 10 ms

La durée pour la première couleur est réglée au moyen du paramètre.

10.12.3 Durée d'ARRÊT clignotement (2e couleur)

Options : Possibilité de réglage de 1 ... 65535 10 ms

La durée pour la deuxième couleur est réglée au moyen du paramètre.

10.12.4 1ère couleur canal 1 ... 4

Options : Possibilité de réglage de 0 ... 255

La première couleur pour le clignotement est réglée au moyen du paramètre.

10.12.5 2ème couleur par

Options : couleur préférée
Sur la dernière couleur

La sélection pour la deuxième couleur est réglée au moyen du paramètre.

- *Couleur privilégiée* : La couleur réglée au moyen du paramètre « 2ème couleur canal 1 ... 4 » est utilisée.
- *Dernière couleur* : la dernière couleur est utilisée avant le clignotement.

10.12.6 2ème couleur canal 1 ... 4

Options : Possibilité de réglage de 0 ... 255

La deuxième couleur pour le clignotement est réglée au moyen du paramètre.



Nota

Le paramètre n'est réglable que si le paramètre « 2ème couleur par » est réglé comme « Couleur privilégiée ».

10.12.7 Réglage après le clignotement

Options :	Couleur actuelle
	Dernière couleur réglée
	Tous les canaux 0 %
	Tous les canaux 100 %
	Tous les canaux avec 1 paramètre
	Paramètres par canal

Le comportement à l'arrêt du clignotement est réglé au moyen du paramètre.

- *Couleur actuelle* : la valeur de couleur actuelle est conservée.
- *Dernière couleur réglée* : la dernière couleur réglée est réglée pour chaque canal avant la séquence.
- *Tous les canaux 0 %* : tous les canaux sont réglés sur 0 % (arrêt).
- *Tous les canaux 100 %* : tous les canaux sont réglés sur 100 % (marche).
- *Tous les canaux avec 1 paramètre* : tous les canaux sont réglés au moyen d'un paramètre (« clignotement arrêt valeur de luminosité »).
- *Paramètre par canal* : chaque canal est réglé au moyen d'un paramètre propre (« Clignotement arrêt valeur de luminosité canal 1 ... 4 »).

10.12.8 Réglage après le clignotement - valeur de luminosité tous les canaux

Options : Possibilité de réglage de 0 ... 255

Le paramètre permet de régler quelle valeur de consigne est réglée après l'arrêt du clignotement sur tous les canaux.



Nota

Le paramètre ne peut être réglé que si le paramètre « Réglage après le clignotement » est réglé sur « Tous les canaux avec 1 paramètre ».

10.12.9 Réglage après le clignotement - valeur de luminosité canal 1 ... 4

Options :

Possibilité de réglage de 0 ... 255

Le paramètre permet de régler quelle valeur de consigne est réglée après l'arrêt du clignotement sur chaque canal individuel.



Nota

Le paramètre ne peut être réglé que si le paramètre « Réglage après le clignotement » est réglé sur « Paramètre par canal ».

10.13 Objets de communication

10.13.1 Commuter — Commutateur MARCHE/ARRÊT (SOO)

Numéro	Nom	Fonction de l'objet	Type de données (DPT)
1	Canal 1 commutateur marche/arrêt	Entrée	Commutateur 1.001
6	Canal 2 commutateur marche/arrêt		
11	Canal 3 commutateur marche/arrêt		
16	Canal 4 commutateur marche/arrêt		
21	Maître marche/arrêt		

Les canaux 1 ... 4 sont commutés au moyen de l'objet.

- *Canal 1 ... 4 commutateur marche/arrêt* : canal est commuté individuellement (1 = MARCHE, 0 = ARRÊT).
- *Maître MARCHE/ARRÊT* : tous les canaux sont commutés (1 = MARCHE, 0 = ARRÊT).

10.13.2 Varier — Relative Setvalue Control (RSC)

Numéro	Nom	Fonction de l'objet	Type de données (DPT)
4	Channel 1 dimming relative	Entrée	3.007 Control_Dimming
9	Channel 2 dimming relative		
14	Channel 3 dimming relative		
19	Channel 4 dimming relative		
22	Master dimming relative		
26	Dimming Speed Control	Entrée	7.005 TimePeriodSec

Le canal 1 ... 4 est varié de manière relative au moyen de l'objet.

- *Channel 1 ... 4 dimming relative* : le canal est varié individuellement (UP/DOWN 0 ... 100 %).
- *Master dimming relative* : tous les canaux sont variés (UP/DOWN 0 ... 100 %).
- *Dimming Speed Control* : réglage de la durée de variation de 1 ... 65535 s.

10.13.3 Varier — Absolute Setvalue Control (ASC)

Numéro	Nom	Fonction de l'objet	Type de données (DPT)
3	Channel 1 dimming absolue	Entrée	5.001 Scaling
8	Channel 2 dimming absolue		
13	Channel 3 dimming absolue		
18	Channel 4 dimming absolue		
25	Dimming Speed Control	Entrée	7.005 TimePeriodSec

Le canal 1 ... 4 est varié de manière absolue au moyen de l'objet.

- *Channel 1 ... 4 dimming absolue* : le canal est varié individuellement (UP/DOWN 0 ... 100 %).
- *Dimming Speed Control* : réglage de la durée de variation de 1 ... 65535 s.

10.13.4 État — Info ON/OFF (IOO)

Numéro	Nom	Fonction de l'objet	Type de données (DPT)
2	Channel 1 info On/Off	Sortie	Commutateur 1.001
7	Channel 2 info On/Off		
12	Channel 3 info On/Off		
17	Channel 4 info On/Off		
23	LED Driver info ON/OFF		

L'état de commutation de l'actionneur pour les canaux 1 ... 4 est signalé via l'objet.

- *Channel 1 ... 4 info On/Off*: Message de l'état binaire de l'actionneur (1 = MARCHE, 0 = ARRÊT).
- *LED Driver info ON/OFF*: Message de l'état binaire du pilote de LED (1 = MARCHE, 0 = ARRÊT).

10.13.5 État — Actual Dimming Value (ADV)

Numéro	Nom	Fonction de l'objet	Type de données (DPT)
5	Channel 1 actual dimming value	Sortie	5.001 Scaling
10	Channel 2 actual dimming value		
15	Channel 3 actual dimming value		
20	Channel 4 actual dimming value		

L'état de variation de l'actionneur pour les canaux 1 ... 4 est signalé via l'objet.

- *Channel 1 ... 4 actual dimming value*: Possibilité de réglage de 0 ... 100 %.

10.13.6 État — Output Overload Detection (OVL)

Numéro	Nom	Fonction de l'objet	Type de données (DPT)
27	Overload Detection	Sortie	1.005 Alarme

Une surcharge de l'appareil peut être signalée au bus KNX via l'objet.

- 1 = alarme
- 0 = pas d'alarme

10.13.7 État — Output Over Temperature Detection

Numéro	Nom	Fonction de l'objet	Type de données (DPT)
28	Over Temperature Detection	Sortie	1.005 Alarme

Une surtempérature de l'appareil peut être signalée au bus KNX via l'objet.

- 1 = alarme
- 0 = pas d'alarme

10.13.8 Contrôle de consigne — Value RGB

Numéro	Nom	Fonction de l'objet	Type de données (DPT)
24	RGB dimming absolute	Entrée	232.600 Colour_RGB

Les valeurs de luminosité des canaux RVB sont réglées sur absolu via l'objet.

- 1er octet, canal 1 (R): possibilité de réglage de 0 ... 255.
- 2ème octet, canal 2 (V): possibilité de réglage de 0 ... 255.
- 3ème octet, canal 3 (B): possibilité de réglage de 0 ... 255.

10.13.9 Contrôle de scènes — Input Scene Number (SN)

Numéro	Nom	Fonction de l'objet	Type de données (DPT)
29	Scene Number	Entrée	17.001 SceneNumber

Le nombre de scènes est réglé au moyen de l'objet.

- Possibilité de réglage de 0 ... 63.

10.13.10 Contrôle de scènes — Input Scene Control (SC)

Numéro	Nom	Fonction de l'objet	Type de données (DPT)
29	Scene Control	Entrée	18.001 SceneControl

Des scènes sont activées, apprises et numérotées au moyen de l'objet.

- Numéros de scène possibilité de réglage de 0 ... 63.

10.13.11 Contrôle de gamme de couleur — Start/Stop Color Cycle

Numéro	Nom	Fonction de l'objet	Type de données (DPT)
31	Color Cycle Control	Entrée	1.010 Start

La gamme de couleurs est démarrée ou arrêtée au moyen de l'objet.

- 1 = Démarrage
- 0 = Arrêt

10.13.12 Contrôle de gamme de couleurs — Color Cycle Speed Control

Numéro	Nom	Fonction de l'objet	Type de données (DPT)
32	Color Cycle Length	Entrée	7.005 TimePeriodSec

La durée en secondes de la gamme de couleurs est réglée au moyen de l'objet.

- RVBB/RVB+B : possibilité de réglage de 20 ... 65535 s
- RVB : possibilité de réglage de 15 ... 65535 s
- WE (White Emotion) : possibilité de réglage de 10 ... 65535 s

10.13.13 Contrôle de séquence — Start/Stop Sequence

Numéro	Nom	Fonction de l'objet	Type de données (DPT)
33	Sequence 1 Control	Entrée	1.010 Start
34	Sequence 2 Control		
35	Sequence 3 Control		
36	Sequence 4 Control		
37	Sequence 5 Control		

La séquence est démarrée ou arrêtée au moyen de l'objet.

- 1 = Démarrage
- 0 = Arrêt

10.13.14 Contrôle du clignotement — Start/Stop Blink

Numéro	Nom	Fonction de l'objet	Type de données (DPT)
31	Blink Control	Entrée	1.010 Start

La clignotement est démarré ou arrêté au moyen de l'objet.

- 1 = Démarrage
- 0 = Arrêt

11 Notes

12 Index

A	
Activer	
canaux	23
contrôle de clignotement	39
gamme de couleurs	39
le contrôle des scènes	39
scènes	39
séquences	39
Affectation de canal	23
Affectation de l'adresse physique	15
Affectation des adresses de groupe	15
Allumage	
par saut	29
par variateur	29
Appareil sans entretien	18
Application	
« Contrôle de clignotement »	50
« Contrôle de gamme de couleurs »	42
« Contrôle de scènes »	40
« Fonctions spéciales »	39
« Paramètres de chute/retour de tension du bus »	36
« Paramètres de commutation »	26
« Paramètres de séquence »	45
« Paramètres d'état »	24
« Paramètres globaux »	23
Application (programme applicatif)	19
Application « Paramètres de variation »	34
Arrêt clignotement	
valeur de luminosité de tous les canaux	51
Arrêt relatif	36
C	
Caractéristiques techniques	12
Chute de tension	
enregistrer l'état	25
Chute de tension du bus	
sélection de la valeur	38
valeur canal 1 ... 4	38
valeur tous les canaux	38
Clignotement	
1ère couleur	50
2ème couleur	51
2ème couleur par	50
Durée d'ARRÊT clignotement	50
Durée de MARCHÉ clignotement	50
nombre de clignotements	50
réglage après le clignotement	51
Commande	16
Consignes de sécurité	8
Consignes relatives à la protection de l'environnement	9
Courbe de variation	24
D	
Déroulement temporel pour une séquence	45
Description d'applications	19
Description de paramètres	19
Descriptions d'objets	19
Différencier l'application	15
E	
Éléments de commande	16
Équipement	10
États de fonctionnement	17
F	
Fonctions	10
Fonctions spéciales	21
G	
Gamme de couleurs	
fonction active	43
réglage après arrêt	44
vitesse de variation via	42
Gamme de couleurs arrêté	
valeur de luminosité de tous les canaux	44
Groupe cible	8
I	
Indications et symboles utilisés	6
L	
Logiciel	15
Longueur de la gamme de couleurs	
RVB	43
White Emotion	43
Longueur de la gamme de couleurs	
RVB et RVB+B	43
M	
Maintenance	18
Message en retour	
l'état de commutation	24
Message en retour	
valeur de luminosité	25
Message en retour	
erreur	25
Mise en service	15
N	
Nettoyage	18
Notes	57
O	
Objet de communication	
Absolute Setvalue Control	53
Actual Dimming Value	54
Color Cycle Speed Control	55
commutateur MARCHÉ/ARRÊT	53
Info ON/OFF	54
Input Scene Number	55
Output Over Temperature Detection	54
Output Overload Detection	54
Relative Setvalue Control	53
Start/Stop Blink	56

Start/Stop Color Cycle	55	Scène	
Start/Stop Sequence	56	durée de variation	49
Value RGB	55	Scènes contrôle de tous les paramètres	41
Objets de communication	53	Sécurité	6
P		Sélection du mode de variation	34
Paramètres de chute/retour de tension du bus	20	Sélectionner l'application	15
Paramètres de clignotement	22	Séquence	
Paramètres de commutation	20	activer	46
Paramètres de gamme de couleurs	21	activer canal	46
Paramètres de scène	21	nombre de scènes	46
Paramètres de variation	20	réglage après arrêt	46
Paramètres d'état	19	Séquence arrêt	
Paramètres globaux	19	valeur de luminosité de tous les canaux	47, 52
Plans cotés	13	Séquence de paramètres	21
Présentation de l'appareil	11	Site de montage	14
Procédure de variation	24	Structure et fonctionnement	10
Q		T	
Qualification du personnel	8	Temporisation au déclenchement	28
R		Temporisation d'activation	27
Raccordement électrique	14	U	
Raccordement et montage	14	Utilisation conforme	7
Remarques sur les instructions de service	5	Utilisation non conforme	7
Retour de la tension du bus		V	
sélection de la valeur	37	Valeur de luminosité	
temporisation de message	36	après l'ordre MARCHE	26
valeur canal 1 ... 4	37	modification minimale	25
valeur tous les canaux	37	Valeur de variation	
S		maximale	23
Scène		minimale	23
durée de séjour	49	Vitesse de variation	
Scène		à l'ordre ARRÊT	31
activer le canal	41	à l'ordre MARCHE	29
canal 1 ... 4	48	absolue par	35
choisir	41	relative	36
régler le canal	41	relative par	36

Une entreprise du groupe ABB

Busch-Jaeger Elektro GmbH
Postfach
58505 Lüdenscheid, Allemagne

Freisenbergstraße 2
58513 Lüdenscheid, Allemagne

www.BUSCH-JAEGER.com
info.bje@de.abb.com

Service commercial central :
Tél. : +49 2351 956-1600
Fax : +49 2351 956-1700

Nota

Sous réserve de modifications techniques ainsi que du contenu de ce document à tout moment et sans préavis.

Les commandes sont soumises aux conditions détaillées conclues. La société ABB ne peut être tenue pour responsable de toute erreur ou omission dans ce document.

Nous nous réservons tous les droits relatifs à ce document ainsi qu'aux thèmes et illustrations qu'il contient. Toute reproduction, communication à un tiers ou utilisation du contenu, même à titre exceptionnel, est interdite sans l'accord écrit préalable d'ABB.

Copyright© 2016 Busch-Jaeger
Elektro GmbH
Tous droits réservés